

260



# AM5SE 系列 微机保护测控装置

安装使用说明书 V1.7

安科瑞电气股份有限公司



# 申 明

版权所有，未经本公司之书面许可，此手册中任何段落，章节内容均不得被摘抄、拷贝或以任何形式复制、传播，否则一切后果由违者自负。

本公司保留一切法律权利。

本公司保留对本手册所描述之产品规格进行修改的权利，恕不另行通知。  
订货前，请垂询当地代理商以获悉本产品的最新规格。



# 目 录

|                           |     |
|---------------------------|-----|
| 第一章 使用说明 .....            | 1   |
| 1 装置介绍 .....              | 1   |
| 1.1 概述 .....              | 1   |
| 1.2 特点 .....              | 1   |
| 1.3 装置选型表 .....           | 3   |
| 1.4 装置功能对照表 .....         | 3   |
| 2 技术参数 .....              | 5   |
| 2.1 额定参数 .....            | 5   |
| 2.2 主要技术性能 .....          | 7   |
| 2.3 正常工作环境条件 .....        | 7   |
| 2.4 绝缘性能 .....            | 7   |
| 2.5 电磁兼容性能 .....          | 7   |
| 3 装置操作说明 .....            | 8   |
| 3.1 前面板说明 .....           | 8   |
| 3.2 按键说明 .....            | 8   |
| 3.3 菜单说明 .....            | 9   |
| 4 装置外形尺寸及安装方法 .....       | 18  |
| 4.1 外形及开孔尺寸 .....         | 18  |
| 4.2 安装方法 .....            | 18  |
| 5 装置事件记录清单 .....          | 18  |
| 第二章 技术说明 .....            | 51  |
| 1 AM5SE-F 线路保护测控装置 .....  | 51  |
| 1.1 功能简介 .....            | 51  |
| 1.2 保护原理 .....            | 52  |
| 1.3 定值表 .....             | 61  |
| 1.4 接线方式 .....            | 67  |
| 1.5 出口矩阵 .....            | 70  |
| 1.6 调试方法 .....            | 73  |
| 1.7 二次原理图 .....           | 81  |
| 2 AM5SE-T 配电变保护测控装置 ..... | 84  |
| 2.1 功能简介 .....            | 84  |
| 2.2 保护原理 .....            | 84  |
| 2.3 定值表 .....             | 90  |
| 2.4 接线方式 .....            | 94  |
| 2.5 出口矩阵 .....            | 97  |
| 2.6 调试方法 .....            | 99  |
| 2.7 二次原理图 .....           | 103 |
| 3 AM5SE-M 电动机保护测控装置 ..... | 107 |
| 3.1 功能简介 .....            | 107 |
| 3.2 保护原理 .....            | 108 |
| 3.3 定值表 .....             | 119 |
| 3.4 接线方式 .....            | 123 |

|     |                           |     |
|-----|---------------------------|-----|
| 3.5 | 出口矩阵.....                 | 126 |
| 3.6 | 调试方法.....                 | 128 |
| 3.7 | 二次原理图.....                | 136 |
| 4   | AM5SE-B 备自投保护测控装置.....    | 139 |
| 4.1 | 功能简介.....                 | 139 |
| 4.2 | 保护原理.....                 | 139 |
| 4.3 | 定值表.....                  | 147 |
| 4.4 | 接线方式.....                 | 151 |
| 4.5 | 出口矩阵.....                 | 154 |
| 4.6 | 调试方法.....                 | 156 |
| 4.7 | 二次原理图.....                | 183 |
| 5   | AM5SE-C 电容器保护测控装置.....    | 186 |
| 5.1 | 功能简介.....                 | 186 |
| 5.2 | 保护原理.....                 | 186 |
| 5.3 | 定值表.....                  | 192 |
| 5.4 | 接线方式.....                 | 194 |
| 5.5 | 出口矩阵.....                 | 198 |
| 5.6 | 调试方法.....                 | 200 |
| 5.7 | 二次原理图.....                | 203 |
| 6   | AM5SE-MD 电动机差动保护测控装置..... | 207 |
| 6.1 | 功能简介.....                 | 207 |
| 6.2 | 保护原理.....                 | 208 |
| 6.3 | 定值表.....                  | 224 |
| 6.4 | 接线方式.....                 | 228 |
| 6.5 | 出口矩阵.....                 | 231 |
| 6.6 | 调试方法.....                 | 233 |
| 6.7 | 二次原理图.....                | 244 |
| 7   | AM5SE-D2 两圈变差动保护测控装置..... | 247 |
| 7.1 | 功能简介.....                 | 247 |
| 7.2 | 保护原理.....                 | 247 |
| 7.3 | 定值表.....                  | 253 |
| 7.4 | 接线方式.....                 | 254 |
| 7.5 | 出口矩阵.....                 | 257 |
| 7.6 | 调试方法.....                 | 258 |
| 7.7 | 二次原理图.....                | 265 |
| 8   | AM5SE-TB 主变后备保护测控装置.....  | 266 |
| 8.1 | 功能简介.....                 | 266 |
| 8.2 | 保护原理.....                 | 267 |
| 8.3 | 定值表.....                  | 275 |
| 8.4 | 接线方式.....                 | 279 |
| 8.5 | 出口矩阵.....                 | 282 |
| 8.6 | 调试方法.....                 | 284 |
| 8.7 | 二次原理图.....                | 290 |
| 9   | AM5SE-UB PT 监测并列消谐装置..... | 294 |

|      |                      |     |
|------|----------------------|-----|
| 9.1  | 功能简介                 | 294 |
| 9.2  | 保护原理                 | 294 |
| 9.3  | 定值表                  | 302 |
| 9.4  | 接线方式                 | 303 |
| 9.5  | 出口矩阵                 | 306 |
| 9.6  | 调试方法                 | 307 |
| 9.7  | 二次原理图                | 310 |
| 10   | AM5SE-D3 三圈变差动保护测控装置 | 313 |
| 10.1 | 功能简介                 | 313 |
| 10.2 | 保护原理                 | 313 |
| 10.3 | 定值表                  | 319 |
| 10.4 | 接线方式                 | 321 |
| 10.5 | 出口矩阵                 | 324 |
| 10.6 | 调试方法                 | 325 |
| 10.7 | 二次原理图                | 331 |
| 11   | AM5SE-IS 防孤岛保护装置     | 335 |
| 11.1 | 功能简介                 | 335 |
| 11.2 | 保护原理                 | 336 |
| 11.3 | 定值表                  | 342 |
| 11.4 | 接线方式                 | 349 |
| 11.5 | 出口矩阵                 | 354 |
| 11.6 | 调试方法                 | 357 |
| 11.7 | 二次原理图                | 362 |
| 12   | AM5SE-FD 非电量装置       | 367 |
| 12.1 | 功能简介                 | 367 |
| 12.2 | 接线方式                 | 367 |
| 12.3 | 二次原理图                | 368 |
| 13   | AM5SE-K 公共测控装置       | 370 |
| 13.1 | 功能简介                 | 370 |
| 13.2 | 接线方式                 | 371 |
| 13.3 | 出口矩阵                 | 373 |
| 13.4 | 二次原理图                | 374 |
| 14   | AM5SE-FE 频率电压紧急控制装置  | 376 |
| 14.1 | 功能简介                 | 376 |
| 14.2 | 保护原理                 | 376 |
| 14.3 | 定值表                  | 379 |
| 14.4 | 接线方式                 | 382 |
| 14.5 | 出口矩阵                 | 384 |
| 14.6 | 调试方法                 | 386 |
| 14.7 | 二次原理图                | 388 |
| 15   | AM5SE-FA 故障解列装置      | 392 |
| 15.1 | 功能简介                 | 392 |
| 15.2 | 保护原理                 | 392 |
| 15.3 | 定值表                  | 395 |

|                    |     |
|--------------------|-----|
| 15.4 接线方式 .....    | 398 |
| 15.5 出口矩阵 .....    | 400 |
| 15.6 调试方法 .....    | 402 |
| 15.7 二次原理图 .....   | 404 |
| 16 维护及其他问题处理 ..... | 407 |



## 第一章 使用说明

### 1 装置介绍

#### 1.1 概述

AM5SE 系列微机保护测控装置（以下简称装置）集保护、控制、测量、通讯和监视功能于一体，资源丰富、配置完善、维护方便、性能稳定，适用于 35kV 及以下电压等级电力系统的保护和测控，实现进线、主变、配电变、电动机、电容器、母联、PT 等保护。应用领域覆盖电力、水利、交通、石油、化工、煤炭、冶金等行业。

装置硬件设计采用可靠性配置，软件配以专门的保护算法，抗干扰性能强，可靠性高，保护实现方式灵活，能与 Acrel-2000Z 电力监控系统配套使用，为电力系统的安全可靠运行提供保障。

#### 1.2 特点

##### ➤ 高性能的硬件平台

装置采用主频为 168MHz 的处理器，16 位同步采样 A/D，每周波 48 点高速采样、实时并行计算；配置 512K 字节 Flash、（192+4）K 字节 Sram、外置 4M 字节 NorFlash、外置 512K 字节 Sram，硬件资源充足，可靠性高。

##### ➤ 统一的硬件设计和完善的保护功能

装置硬件包括电源模块、CPU 模块、开入开出模块、控制回路模块、模拟量采集、通讯模块等采用模块化设计，通用性强。在同一硬件平台上针对不同对象进行保护功能设计，实现 35kV 及以下电压等级的电力系统保护，适用于进线、馈线、主变（一般容量 2000kVA 以上）、配电变压器（一般容量 2000kVA 以下）、高压电动机、高压电容器、母联、PT 等设备的保护和自动控制功能。

##### ➤ 丰富的接口资源

12 路（可扩展到 14 路）交流电压/电流通路，测量三相电流、两路零序电流、三相电压、零序电压、有功功率、无功功率、功率因数、频率、有功电能、无功电能。保护电流的测量不仅反映基波，还可以通过逻辑可编程软件增加测量 2~10 次谐波，具有带谐波制动的保护功能。

独立操作回路，可自适应 0.25~5A 开关跳合闸电流；

2 路 4~20mA 直流模拟量变送输出，可通过逻辑可编程软件自定义变送量；

20 路有源开关量输入通道、10 路独立无源开关量输出通道；

2 路 RS485 串行通讯接口，支持 IEC60870-5-103、Modbus-RTU 规约；

2 路以太网接口，支持 TCP IEC60870-5-103、TCP Modbus-RTU 规约；

GPS 对时功能，支持 IRIG-B 对时方式；

1 个 UBS 接口，可通过 U 盘升级装置程序，也可导出装置的定值、故障录波数据，方便故障分析；

1 个 RS232 接口，可通过 USB 转 232 数据线升级装置程序，还可上传装置定值、动作事件信息和故障录波数据，方便现场事故分析。

#### ➤ 人性化

装置采用全汉化大屏幕液晶显示，人机界面清晰易懂。

灵活、舒适的按钮设计，菜单式操作简单、便捷。

保护功能的出口可通过跳闸矩阵进行设置，方便用户选择要动作的继电器。

配备计算机界面的调试与分析软件，调试及维护简单方便。

#### ➤ 透明化

实时记录交流量、开入量、开出量和所有保护模块的状态。

装置记录内部各元件动作行为、动作时间和录波数据，共可记录 16 条故障录波，每条录波可触发 12 次录波，每次录波可录故障前 8 个周波、故障后 4 个周波波形，共计 46s。每个采样点录波至少包含 12 个模拟量、10 个开关量波形。

#### ➤ 可靠性设计

装置采用全图形编程技术设计每个保护功能，以提高程序的可靠性及正确性。

软硬件具有持续完善的自检功能，抗干扰性能好，装置通过多项电磁兼容检测认证，电快速瞬变脉冲群、静电放电、浪涌抗干扰性能均达到 IV 级标准。

### 1.3 装置选型表

|                  |   |  |  |  |  |  |  |  |  |  |  |  |  |  |  |  |  |     |
|------------------|---|--|--|--|--|--|--|--|--|--|--|--|--|--|--|--|--|-----|
| A                | M |  |  |  |  |  |  |  |  |  |  |  |  |  |  |  |  |     |
| 以太网接口: 不带        |   |  |  |  |  |  |  |  |  |  |  |  |  |  |  |  |  | 0   |
| 带一路              |   |  |  |  |  |  |  |  |  |  |  |  |  |  |  |  |  | 1   |
| 带两路              |   |  |  |  |  |  |  |  |  |  |  |  |  |  |  |  |  | 2   |
| 防跳功能: 不带防跳       |   |  |  |  |  |  |  |  |  |  |  |  |  |  |  |  |  | 0   |
| 带防跳功能            |   |  |  |  |  |  |  |  |  |  |  |  |  |  |  |  |  | 1   |
| 4-20mA输出: 不带     |   |  |  |  |  |  |  |  |  |  |  |  |  |  |  |  |  | 0   |
| 带两路              |   |  |  |  |  |  |  |  |  |  |  |  |  |  |  |  |  | 2   |
| 操作电源 110 V AC/DC |   |  |  |  |  |  |  |  |  |  |  |  |  |  |  |  |  | 1   |
| 220 V AC/DC      |   |  |  |  |  |  |  |  |  |  |  |  |  |  |  |  |  | 2   |
| 零序电流输入:1A        |   |  |  |  |  |  |  |  |  |  |  |  |  |  |  |  |  | 1   |
| 零序电流输入:5A        |   |  |  |  |  |  |  |  |  |  |  |  |  |  |  |  |  | 5   |
| 电流输入: 1A         |   |  |  |  |  |  |  |  |  |  |  |  |  |  |  |  |  | 1   |
| 电流输入: 5A         |   |  |  |  |  |  |  |  |  |  |  |  |  |  |  |  |  | 5   |
| 装置代号 线路保护测控装置    |   |  |  |  |  |  |  |  |  |  |  |  |  |  |  |  |  | F   |
| 配电变保护测控装置        |   |  |  |  |  |  |  |  |  |  |  |  |  |  |  |  |  | T   |
| 电动机保护测控装置        |   |  |  |  |  |  |  |  |  |  |  |  |  |  |  |  |  | M   |
| 电容器保护测控装置        |   |  |  |  |  |  |  |  |  |  |  |  |  |  |  |  |  | C   |
| 备自投保护测控装置        |   |  |  |  |  |  |  |  |  |  |  |  |  |  |  |  |  | B   |
| PT监测并列消谐装置       |   |  |  |  |  |  |  |  |  |  |  |  |  |  |  |  |  | UB  |
| 两圈变差动保护测控装置      |   |  |  |  |  |  |  |  |  |  |  |  |  |  |  |  |  | D2  |
| 三圈变差动保护测控装置      |   |  |  |  |  |  |  |  |  |  |  |  |  |  |  |  |  | D3  |
| 主变后备保护测控装置       |   |  |  |  |  |  |  |  |  |  |  |  |  |  |  |  |  | TB  |
| 电动机差动保护测控装置      |   |  |  |  |  |  |  |  |  |  |  |  |  |  |  |  |  | MD  |
| 公共测控装置           |   |  |  |  |  |  |  |  |  |  |  |  |  |  |  |  |  | K   |
| 防孤岛保护装置          |   |  |  |  |  |  |  |  |  |  |  |  |  |  |  |  |  | IS  |
| 故障解列装置           |   |  |  |  |  |  |  |  |  |  |  |  |  |  |  |  |  | FA  |
| 频率电压紧急控制装置       |   |  |  |  |  |  |  |  |  |  |  |  |  |  |  |  |  | FE  |
| 非电量装置            |   |  |  |  |  |  |  |  |  |  |  |  |  |  |  |  |  | FD  |
| 产品设计序号: 测控保护装置   |   |  |  |  |  |  |  |  |  |  |  |  |  |  |  |  |  | 5SE |
| 产品系列代号: 微机保护测控装置 |   |  |  |  |  |  |  |  |  |  |  |  |  |  |  |  |  |     |
| 生产企业代号: 安科瑞      |   |  |  |  |  |  |  |  |  |  |  |  |  |  |  |  |  |     |

### 1.4 装置功能对照表

| 主要功能 |       | AM5SE |    |    |    |    |     |     |     |     |     |     |     |    |     |    |
|------|-------|-------|----|----|----|----|-----|-----|-----|-----|-----|-----|-----|----|-----|----|
|      |       | -F    | -T | -M | -B | -C | -MD | -D2 | -D3 | -TB | -IS | -FE | -FA | -K | -UB | FD |
| 硬件资源 | 电流采集  | 8     | 8  | 8  | 8  | 8  | 9   | 9   | 9   | 8   | 6   | 8   | 8   | 8  | 0   | 8  |
|      | 电压采集  | 6     | 4  | 4  | 6  | 4  | 4   | 4   | 4   | 4   | 8   | 6   | 6   | 6  | 8   | 6  |
|      | 开入量采集 | 20    | 20 | 20 | 20 | 20 | 20  | 20  | 20  | 20  | 20  | 20  | 20  | 20 | 20  | 12 |
|      | 继电器输出 | 10    | 10 | 10 | 10 | 10 | 10  | 10  | 10  | 10  | 10  | 10  | 10  | 10 | 10  | 64 |
|      | 操作回路  | √     | √  | √  | √  | √  | √   |     |     | √   | √   | √   | √   |    |     |    |

|                  |             |   |   |   |   |   |   |   |   |   |   |   |   |  |   |
|------------------|-------------|---|---|---|---|---|---|---|---|---|---|---|---|--|---|
| 保<br>护<br>功<br>能 | 三段过流保护      | √ | √ |   | √ |   |   |   | √ | √ |   |   |   |  |   |
|                  | 三段过流带方向闭锁   | √ |   |   | √ |   |   |   | √ | √ |   |   |   |  |   |
|                  | 比率制动差动保护    |   |   |   |   | √ | √ | √ |   |   |   |   |   |  |   |
|                  | 差动速断保护      |   |   |   |   | √ | √ | √ |   |   |   |   |   |  |   |
|                  | CT断线告警      | √ | √ |   |   | √ | √ | √ |   | √ |   |   |   |  |   |
|                  | 两段过流保护      |   |   | √ |   | √ | √ |   |   |   |   |   |   |  |   |
|                  | 两段 I01 过流   | √ | √ | √ |   | √ | √ |   |   | √ | √ |   |   |  |   |
|                  | 两段 I02 过流   | √ | √ |   |   |   |   |   |   |   |   |   |   |  |   |
|                  | 反时限过流保护     | √ | √ | √ | √ | √ | √ |   |   | √ | √ |   |   |  |   |
|                  | I01 反时限过流保护 | √ | √ |   |   |   |   |   |   | √ | √ |   |   |  |   |
|                  | I02 反时限过流保护 | √ | √ |   |   |   |   |   |   |   |   |   |   |  |   |
|                  | 两段式间隙零序过流保护 |   |   |   |   |   |   |   |   | √ |   |   |   |  |   |
|                  | 两段式负序过流保护   |   |   | √ |   |   | √ |   |   |   |   |   |   |  |   |
|                  | 负序反时限保护     |   |   | √ |   |   | √ |   |   |   |   |   |   |  |   |
|                  | 过负荷保护       | √ | √ | √ |   |   | √ |   |   | √ | √ |   |   |  |   |
|                  | 启动风冷        |   |   |   |   |   |   |   |   | √ |   |   |   |  |   |
|                  | 调压闭锁        |   |   |   |   |   |   |   |   | √ |   |   |   |  |   |
|                  | 控制回路断线告警    | √ | √ | √ | √ | √ | √ |   |   | √ | √ | √ | √ |  |   |
|                  | 低电压保护       |   |   | √ |   |   | √ |   |   |   |   | √ | √ |  |   |
|                  | 低电压告警       |   |   |   |   |   |   |   |   |   |   | √ | √ |  | √ |
|                  | 失压跳闸        | √ |   |   |   |   |   |   |   |   | √ |   |   |  |   |
|                  | 失压告警        | √ |   |   |   |   |   |   |   |   | √ |   |   |  |   |
|                  | PT断线告警      | √ | √ | √ | √ | √ | √ |   |   | √ | √ | √ | √ |  | √ |
|                  | 三相一次重合闸     | √ |   |   |   |   |   |   |   |   |   |   |   |  |   |
|                  | 低频减载        | √ |   |   |   |   |   |   |   |   | √ | √ | √ |  |   |
|                  | 高频保护        | √ |   |   |   |   |   |   |   |   | √ | √ | √ |  |   |
|                  | 后加速过流       | √ |   |   | √ |   |   |   |   |   |   |   |   |  |   |
|                  | 过电压保护       | √ |   | √ |   | √ | √ |   |   |   | √ | √ | √ |  | √ |
|                  | 堵转保护        |   |   | √ |   |   | √ |   |   |   |   |   |   |  |   |
|                  | 欠电压保护       |   |   |   |   | √ |   |   |   |   |   |   |   |  |   |
|                  | 不平衡电压保护     |   |   | √ |   | √ | √ |   |   |   |   |   |   |  |   |
|                  | 不平衡电流保护     |   |   |   |   | √ | √ |   |   |   |   |   |   |  |   |
|                  | 零序过压保护      | √ |   |   |   | √ | √ |   |   | √ | √ |   | √ |  |   |
|                  | 零序过压告警      |   |   | √ |   |   |   |   |   |   |   |   | √ |  | √ |
| 非电量保护            | √           | √ | √ |   | √ | √ |   |   | √ | √ |   |   |   |  |   |
| 启动时间过长           |             |   | √ |   |   | √ |   |   |   |   |   |   |   |  |   |
| 逆功率保护            | √           |   |   |   |   |   |   |   |   | √ |   |   |   |  |   |
| 功率恢复保护           |             |   |   |   |   |   |   |   |   | √ |   |   |   |  |   |
| 低功率保护            |             |   |   |   |   |   |   |   |   | √ |   |   |   |  |   |
| 热过载保护            |             |   | √ |   |   | √ |   |   |   |   |   |   |   |  |   |
| 相序保护             |             |   | √ |   |   | √ |   |   |   |   |   |   |   |  |   |
| 电压断相保护           |             |   | √ |   |   | √ |   |   |   |   |   |   |   |  |   |

|      |           |                     |   |   |   |  |   |  |  |   |   |   |  |  |  |      |   |
|------|-----------|---------------------|---|---|---|--|---|--|--|---|---|---|--|--|--|------|---|
|      | 进线备投/母联备投 |                     |   |   | √ |  |   |  |  |   |   |   |  |  |  |      |   |
|      | FC 闭锁     | √                   | √ | √ |   |  | √ |  |  | √ | √ |   |  |  |  |      |   |
|      | PT 并列解列   |                     |   |   |   |  |   |  |  |   |   |   |  |  |  | √    |   |
|      | 自产零序过流保护  |                     |   |   |   |  |   |  |  | √ |   |   |  |  |  |      |   |
|      | 检同期       | √                   |   |   | √ |  |   |  |  |   | √ |   |  |  |  |      |   |
|      | 频率突变跳闸    |                     |   |   |   |  |   |  |  |   | √ | √ |  |  |  |      |   |
|      | 有压自动合闸    |                     |   |   |   |  |   |  |  |   | √ |   |  |  |  |      |   |
|      | PT 消谐     |                     |   |   |   |  |   |  |  |   |   |   |  |  |  | √    |   |
|      | 非电量重动     |                     |   |   |   |  |   |  |  |   |   |   |  |  |  |      | √ |
|      | 检修状态闭锁    | √                   |   |   |   |  |   |  |  |   |   |   |  |  |  |      |   |
| 其他功能 | 通讯        | 双 RS485 接口          | √ |   |   |  |   |  |  |   |   |   |  |  |  |      |   |
|      |           | 双以太网接口              | ■ |   |   |  |   |  |  |   |   |   |  |  |  |      |   |
|      | 故障录波      | √                   |   |   |   |  |   |  |  |   |   |   |  |  |  |      |   |
|      | GPS 对时    | √                   |   |   |   |  |   |  |  |   |   |   |  |  |  |      |   |
|      | 4-20mA 输出 | ■                   |   |   |   |  |   |  |  |   |   |   |  |  |  |      |   |
|      | 断路器分合次数统计 | √                   |   |   |   |  |   |  |  |   |   |   |  |  |  |      |   |
|      | 测量功能      | U、I、P、Q、PF、Fr、Ep、Eq |   |   |   |  |   |  |  |   |   |   |  |  |  | U、Fr |   |

注：√表示具备此功能，■表示可选功能，空白表示无此功能。

## 2 技术参数

### 2.1 额定参数

#### 2.1.1 工作电源

额定电压：AC/DC 220V 或 AC/DC 110V

范 围：额定电压×（1±20%）

功 耗：≤15 VA

#### 2.1.2 输入激励电压

额 定 值：线电压 AC 100V 或相电压  $100/\sqrt{3}$  V

测量范围：0.1V~120V

准 确 度：0.5 级

功率损耗：每相功率损耗不大于 0.5VA

过载能力：1.5 倍额定电压，连续工作；

2 倍热过载，允许 10s。

注：AM5SE-IS 防孤岛保护装置、AM5SE-FE 频率电压紧急控制装置、AM5SE-FA 故障解列和 AM5SE-K 公共测控装置额定电压为线电压 AC380V 或相电压 220V

测量范围：0.1V~456V

### 2.1.3 输入激励电流（保护电流）

额定值：AC 5A 或 1A

测量范围：0.04I<sub>n</sub>~20I<sub>n</sub>

准确度：0.5 级

功率损耗：每相功率损耗不大于 0.5VA

过载能力：2 倍额定电流，连续工作；

40 倍额定电流，允许 1s。

### 2.1.4 输入激励电流（测量电流）

额定值：AC 5A 或 1A

测量范围：0.04I<sub>n</sub>~1.2I<sub>n</sub>

准确度：0.5 级

功率损耗：每相功率损耗不大于 0.5VA

过载能力：1.5 倍额定电流，连续工作；

4 倍额定电流，允许 1s。

### 2.1.5 频率

额定频率：50Hz 或 60Hz

频率范围：40~70Hz

准确度：±0.1Hz

### 2.1.6 功率

准确度：0.5 级

### 2.1.7 开关量输入

额定电压：AC/DC 220V 或 AC/DC 110V

电压范围：额定电压×（1±20%）

功率消耗：每通道功率消耗≤1W（DC220V）

### 2.1.8 开关量输出

机械寿命：≥10000 次

接通容量：≥1000W, L/R = 40ms

导通电流：连续≥5A，短时（200ms）≥30A

断开容量：≥30W, L/R = 40ms

## 2.2 主要技术性能

电压元件：整定值容许误差应不大于±3%；过压返回系数 0.95，欠压返回系数 1.05；

电流元件：整定值容许误差应不大于±3%；过流返回系数 0.95，欠流返回系数 1.05；

频率元件：整定值容许误差应不大于±0.02 Hz；

比较元件：过量比较元件返回系数为 0.95，欠量比较元件返回系数 1.05；

反时限元件：反时限动作时间误差为±5%或±40ms；返回系数：0.95；

时间元件：延时时间 2s 内误差≤40ms；延时时间大于 2s，误差≤（2%）整定值±40ms；

差动保护：

动作时间：差动速断 <25ms（1.5 倍整定值）

比例差动 <35ms（2 倍整定值，无涌流制动）

电流定值误差不大于±3%。

比率差动制动系数一折段固定 0.5，二折段固定 0.7。

## 2.3 正常工作环境条件

环境温度：-10℃~+55℃；

装置的贮存、运输允许的环境温度为-25℃~+70℃；

相对湿度：5%~95%（产品内部不凝露，不结冰）；

海拔高度：≤2500m；

防护等级：IP20。

## 2.4 绝缘性能

绝缘电阻：>100MΩ, 500Vdc

介质强度：回路和地之间，独立回路之间：工频耐压 2kV

冲击电压：±5kV(1.2/50 μs, 0.5J)

## 2.5 电磁兼容性能

|   | 试验项目         | 要求                                       |
|---|--------------|--|
| 1 | 辐射发射限值检验     | 满足 GB/T 14598.26-2015 规定                 |
| 2 | 传导发射限值检验     | 满足 GB/T 14598.26-2015 规定                 |
| 3 | 射频电磁场辐射抗扰度   | 满足 GB/T 14598.26-2015 规定，严酷等级 10V/m      |
| 4 | 静电放电抗扰度      | 满足 GB/T 14598.26-2015 规定，严酷等级为 IV 级      |
| 5 | 射频场感应传导骚扰抗扰度 | 满足 GB/T 14598.26-2015 规定，严酷等级骚扰电平 10V    |
| 6 | 电快速瞬变脉冲群抗扰度  | 满足 GB/T 14598.26-2015 规定，严酷等级为 A 级       |
| 7 | 慢速阻尼振荡波抗扰度   | 满足 GB/T 14598.26-2015 规定，共模 2.5kV，差模 1kV |
| 8 | 浪涌抗扰度        | 满足 GB/T 14598.26-2015 规定，严酷等级为 IV 级      |
| 9 | 交流和直流电压暂降中断影 | 满足 GB/T 14598.26-2015 规定                 |

|    |         |                                     |
|----|---------|-------------------------------------|
|    | 响试验     |                                     |
| 10 | 工频磁场抗扰度 | 满足 GB/T 14598.26-2015 规定，严酷等级为 IV 级 |

### 3 装置操作说明

#### 3.1 前面板说明

装置的人机交互主要在面板上进行，包括四个部分：液晶显示、LED 灯指示、按键和 RS232（DB9）维护口。

液晶显示屏采用 256\*160 点阵，可以显示测量电流、电压、功率等电参量实时值，遥信量，事件记录，装置参数，定值参数，时间，装置版本号信息等。

LED 灯用来指示装置的运行状态、保护动作等信息，具体指示内容可根据用户需要进行任意配置，图 3.1 中为出厂默认配置。



图 3.1 AM5SE 前面板

#### 3.2 按键说明

按键包括上、下、左、右、确认键、返回键及功能键，实现人机交互功能。

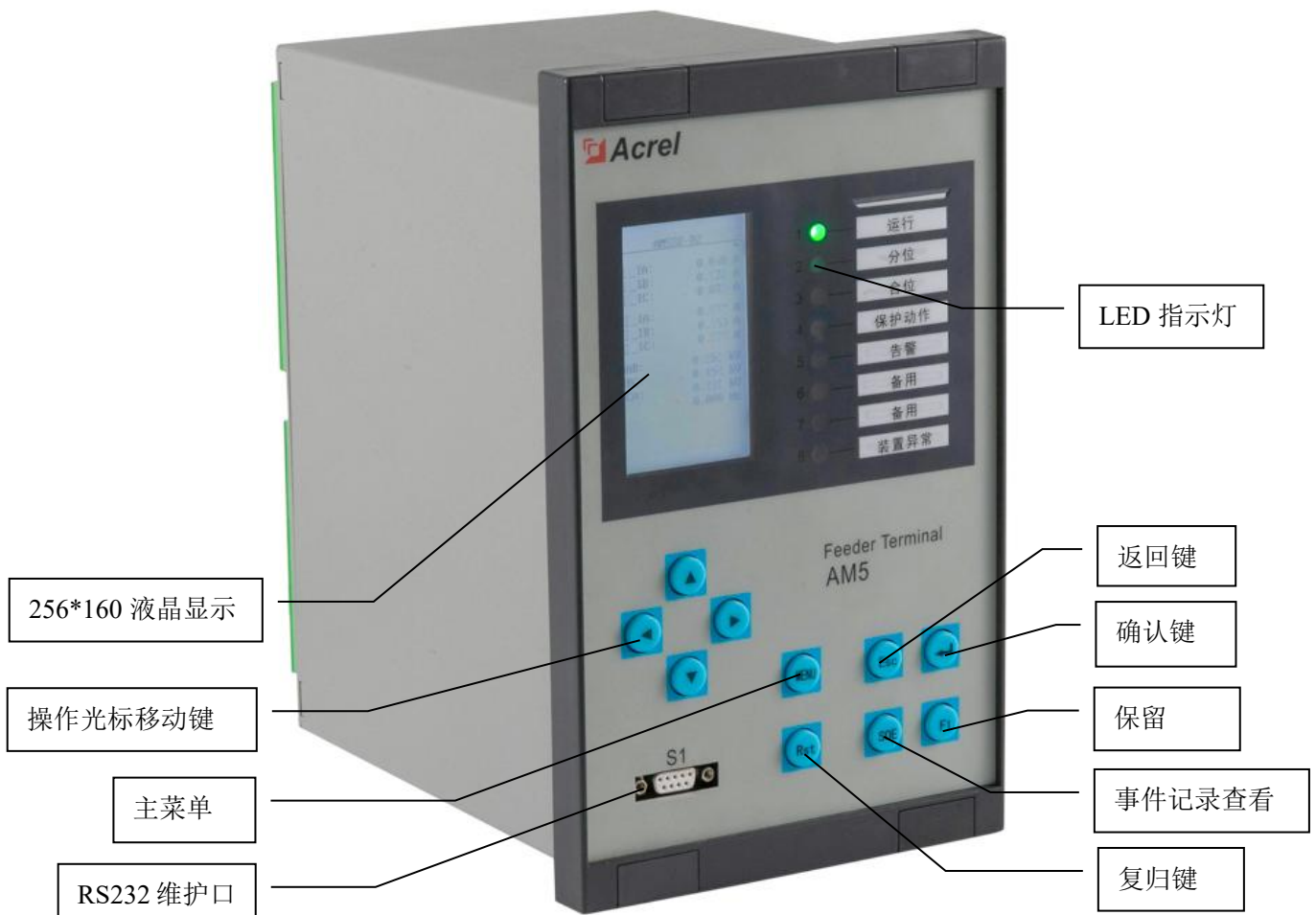

表 3.2 AM5SE 按键功能说明

| 按键  | 主要功能   | 按键  | 主要功能        |
|---|--------|---|-------------|
|  | 主菜单    |  | 向上移动选项或数字增大 |
|  | 复归     |  | 向下移动选项或数字减小 |
|  | 返回     |  | 向左移动选项或页面前翻 |
|  | 确认     |  | 向右移动选项或页面后翻 |
|  | 事件记录查看 |  | 保留          |

### 3.3 菜单说明

装置上电即进入主界面，主界面分四个界面显示：运行界面、遥测界面、遥信界面、DO 配置界面，如图 3.2~3.5 所示。各个界面之间可以通过左右键来切换显示。



图 3.2 运行界面

| 遥测  | 当前值      | 单位 | 遥测  | 当前值      | 单位   | 遥测    | 当前值      | 单位   |
|-----|----------|----|-----|----------|------|-------|----------|------|
| Ia  | 0000.000 | A  | UCA | 0000.000 | V    | AO_1  | 0000.000 | mA   |
| Ib  | 0000.000 | A  | U4  | 0000.000 | V    | AO_2  | 0000.000 | mA   |
| Ic  | 0000.000 | A  | Fr  | 0000.000 | Hz   | Ia_H2 | 0000.000 | A    |
| I1  | 0000.000 | A  | P   | 0000.000 | KW   | Ib_H2 | 0000.000 | A    |
| I2  | 0000.000 | A  | PF  | 0000.000 |      | Ic_H2 | 0000.000 | A    |
| I01 | 0000.000 | A  | U1  | 0000.000 | V    | Uub   | 0000.000 | %    |
| I02 | 0000.000 | A  | U2  | 0000.000 | V    | Iub   | 0000.000 | %    |
| IA  | 0000.000 | A  | Uav | 0000.000 | V    | S     | 0000.000 | KW   |
| IB  | 0000.000 | A  | U20 | 0000.000 | V    | Es    | 0000.000 | kw*h |
| IC  | 0000.000 | A  | Q   | 0000.000 | KVar | QFcnt | 0000.000 |      |
| UAB | 0000.000 | V  | Ep  | 0000.000 | kw*h | Ep+   | 0000.000 | kw*h |
| UBC | 0000.000 | V  | Eq  | 0000.000 | kw*h | Ep-   | 0000.000 | kw*h |

图 3.3 遥测界面

| 遥信    | 状态 | 遥信   | 状态 | 遥信   | 状态 |
|-------|----|------|----|------|----|
| 断路器合位 | 分  | 手动分闸 | 分  | 合位监视 | 分  |
| 断路器分位 | 分  | 手动合闸 | 分  | 分位监视 | 分  |
| 运行位置  | 分  | 备用5  | 分  | 手合监视 | 分  |
| 试验位置  | 分  | 信号复归 | 分  |      |    |
| 接地刀闸  | 分  | 备用4  | 分  |      |    |
| 远方指示  | 分  | 备用3  | 分  |      |    |
| 弹簧未储能 | 分  | 备用2  | 分  |      |    |
| 备用6   | 分  | 备用1  | 分  |      |    |
| 非电量1  | 分  | 断电检测 | 分  |      |    |
| 非电量2  | 分  | 开出自检 | 分  |      |    |
| 热复归   | 分  | 合后位置 | 分  |      |    |
| 转速低   | 分  | 手分监视 | 分  |      |    |

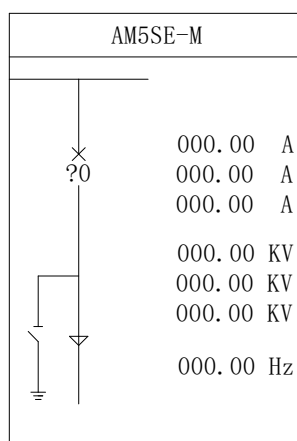
图 3.4 遥信界面

遥信界面中除 AM5SE-B 备自投装置外，遥信量“断路器合位/断路器分位”可选择由断路器辅助触点或操作回路的合位监视/分位监视关联；遥信量“远方指示”，当装置处于远方状态时，开入量“远方指示”显示“合”，当装置处于就地状态时，开入量“远方指示”显示“分”。

| DO类型    | 映射关系                | DO类型   | 映射关系                | DO类型 | 映射关系                |
|---------|---------------------|--------|---------------------|------|---------------------|
| 遥控跳闸    | 00000 00000 00100 0 | 电压保护   | 00100 00000 10000 0 | 开出测试 | 00000 00000 00000 0 |
| 遥控合闸    | 00000 00000 00010 0 | 非电量1跳闸 | 00000 00000 10000 0 |      |                     |
| 启动时过流一段 | 00000 00000 10000 0 | 过热保护   | 00000 00000 10000 0 |      |                     |
| 运行时过流一段 | 00000 00000 10000 0 | 启动超时   | 00000 00000 10000 0 |      |                     |
| 过流保护    | 00000 00000 10000 0 | 告警信号   | 00000 00010 00000 0 |      |                     |
| 零流保护    | 00000 00000 10000 0 | 事故总信号  | 00000 00000 00001 0 |      |                     |

图 3.5 DO 配置界面

DO 类型界面中，保护功能与开出量的映射关系如下表中 1-16 位二进制数表示。

| 1 | 2 | 3 | 4 | 5 | 6 | 7 | 8 | 9 | 10 | 11 | 12 | 13 | 14 | 15 | 16 |
|---|---|---|---|---|---|---|---|---|----|----|----|----|----|----|----|
| 0 | 0 | 0 | 0 | 0 | 0 | 0 | 0 | 0 | 0  | 0  | 0  | 0  | 0  | 0  | 0  |

其中，1~10 分别表示无源开出 DO1~DO10；11~16 分别表示经操作回路的保护跳闸、保护合闸、遥控跳闸、遥控合闸、事故总信号、合闸闭锁。序号 1~16 其中一个若为 1 时，表示保护功能配置到该出口；若为 0 时，表示未配置到该出口。

### 3.3.1 快速导航

装置菜单为多级菜单，在任一幅主界面里按“主菜单”键或者“确认”键即进入主菜单，主菜单分为 8 个子菜单，如图 3.6，由子菜单名称、图标构成。选定任一子菜单后按“确认”键进入菜单，按“返回”键返回上级菜单。图 3.7 为装置的快速导航示意图，可以依据该图迅速查找相关参数。



图 3.6 主菜单



图 3.7 快速导航示意图

### 3.3.2 配置

“配置”菜单可以设置液晶背光时间，如图 3.8，修改完成后，按“确认”键退出修改，再按“返回”键返回，装置会跳出数据保存界面，如图 3.9，按“确认”键保存修改并返回主菜单，按“返回”键不保存修改且返回主菜单。

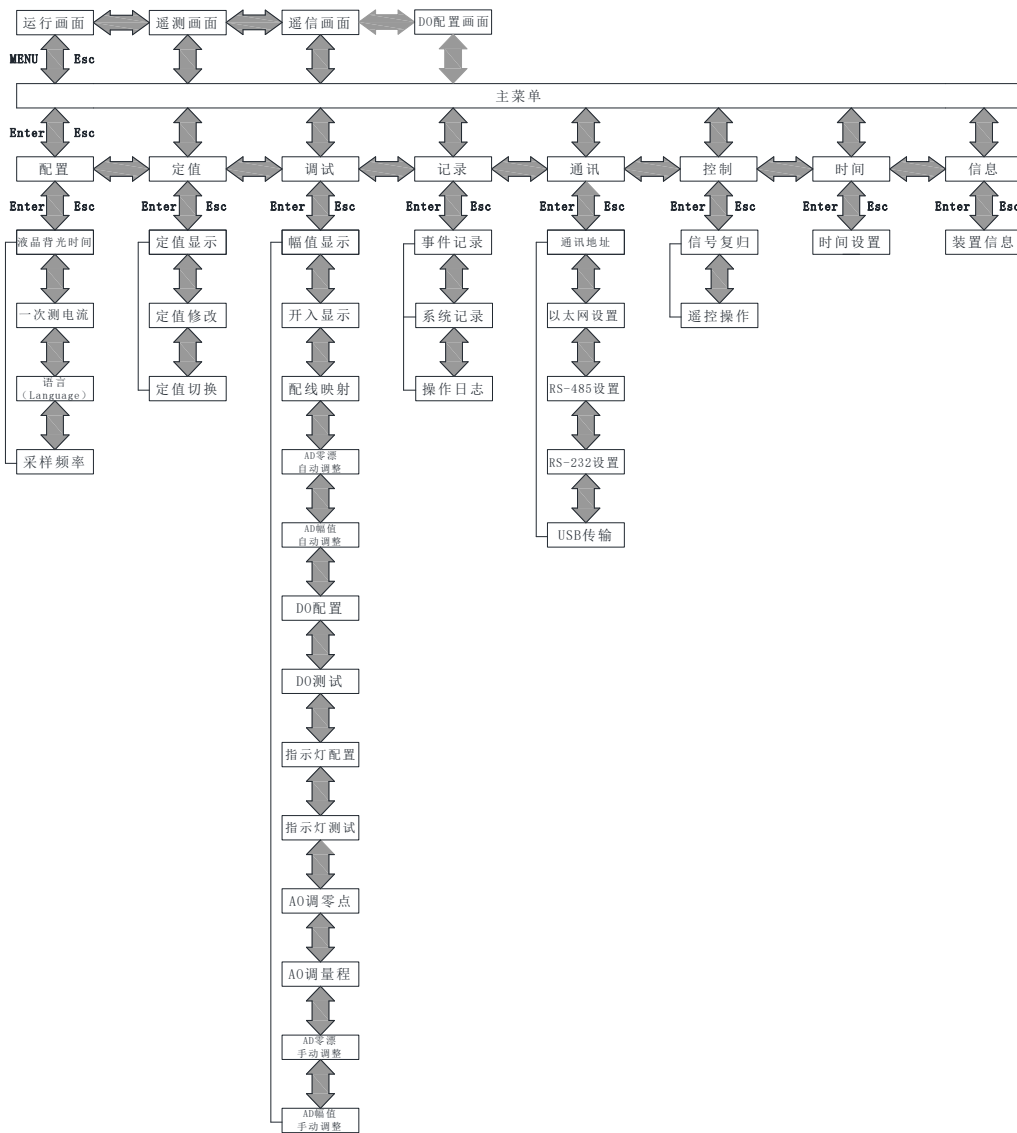

图 3.8 液晶背光时间设置



图 3.9 数据保存提示

### 3.3.3 定值

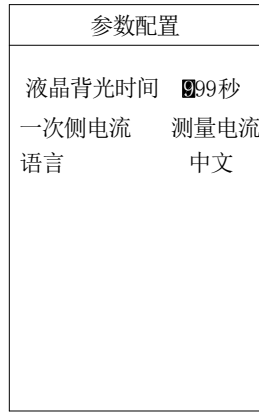
“定值”菜单里有定值显示、定值修改、定值切换三个子菜单，如图 3.10。

#### 3.3.3.1 定值显示

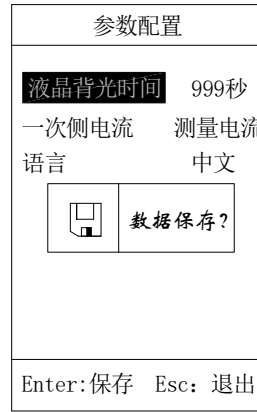
“定值显示”菜单中有选择定值区、运行定值区两个子菜单。选择定值区里有四组有效定值，分别为 00、01、02、03 四个区号，选择相应区号，如图 3.11，按“确认”键进入定值显示。所有定值分页显示，按左右键可分页查看，如图 3.12。运行定值区里显示装置当前运行的定值区。



图 3.10 定值菜单



图 3.11 设置选择定值区

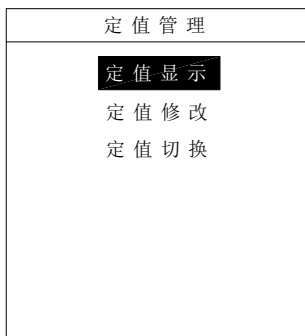

图 3.12 定值显示

#### 3.3.3.2 定值修改

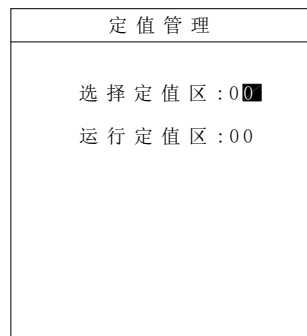
“定值修改”菜单有选择定值区、运行定值区两个子菜单，该菜单初始密码为“0008”。

在选择定值区内设置需修改的定值区号，按“确认”键进入定值修改界面。这里分页显示所有定值信息，可通过上下左右键选择需修改的定值，先按“确认”键，再按上下键设置修改内容，如图 3.14。修改完成后，按“确认”键确定，再对下一个需修改的定值进行修改，待全部定值修改完成后，再按“返回”键退出，这时若数据有改动，则装置会弹出同图 3.9 所示的数据保存对话框，按“确认”键保存修改并返回定值管理菜单，按“返回”键不保存且返回定值管理菜单。

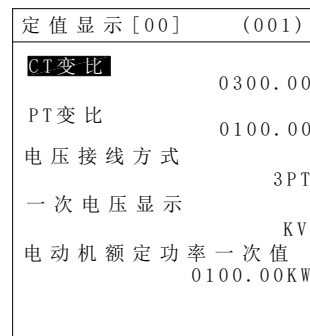
运行定值区只显示装置当前运行的定值区号，这里不做修改。



图 3.13 输入密码对话框



图 3.14 定值修改

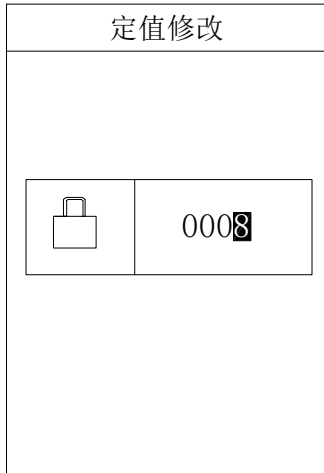

图 3.15 定值切换

### 3.3.3.3 定值切换

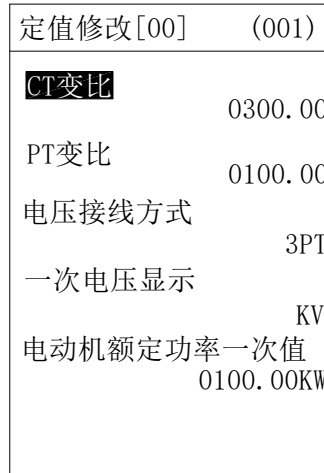
“定值切换”菜单有切至定值区、运行定值区两个子菜单，该菜单初始密码为“0008”。切至定值区内有 00-03 四个有效定值区可供切换，设置好后，按“确认”键确定，再按“返回”键返回主菜单。运行定值区将显示当前运行的定值区号，如图 3.15。

### 3.3.4 调试

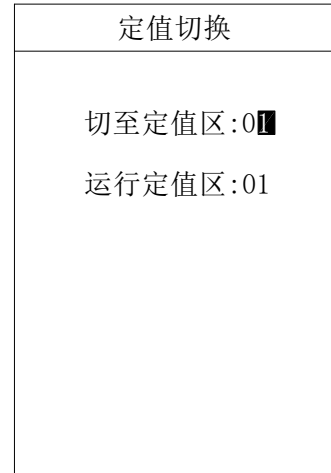
“调试”菜单用于装置出厂前的测试，可对装置进行零漂调整、幅值调整、继电器输出测试、指示灯输出测试、指示灯颜色配置、继电器输出配置。

**该菜单功能使用时请与制造商联系。**

### 3.3.5 记录

“记录”菜单中可以查看事件记录、系统记录和操作日志三类信息。

#### 3.3.5.1 事件记录

“事件记录”菜单可显示事件序号、事件总数、事件代码、事件发生时间、事件名称、动作类型（动作或告警）等信息。如果是保护动作引起的事件记录，还会记录事件发生时刻动作元件动作值和时间，如图 3.16 所示。装置可保存大于 200 条事件记录。

### 3.3.5.2 系统记录

“系统记录”菜单可显示出错序号、出错总数、出错时间、出错名称、出错码等信息，如图 3.17 所示。装置可保存大于 200 条记录。

| 事件记录 |               |
|------|---------------|
| 事件序号 | [003/088]     |
| 事件总数 | (001)         |
|      | 2018-06-10    |
|      | 13:52:40.0117 |
|      | 过流二段保护        |
|      | [动作]          |
| 事件参数 |               |
| A相电流 | 0005.00 A     |
| B相电流 | 0004.99 A     |
| C相电流 | 0004.98 A     |

图 3.16 事件记录画面

| 系统记录            |
|-----------------|
| [003/099]       |
| 2013-09-10      |
| 13:56:40        |
| 软件属性初始化         |
| 出错码: 0x00000003 |

图 3.17 系统记录画面

### 3.3.5.3 操作日志

如图 3.18 所示，“操作日志”菜单记录装置所有的操作行为、设置变更行为等信息。

| 操作日志 [0001/0110]     |
|----------------------|
| 20220222-013526.000  |
| Device time modify   |
| Time is modified to: |
| 2023-05-09           |
| 10:36:59.000         |

图 3.18 日志记录画面

### 3.3.6 通讯

“通讯”菜单可设置装置通讯地址及通讯方式，如图 3.19。装置通讯地址设置如图 3.20 所示，通讯方式有以太网接口、RS485 接口、RS232 接口、USB 接口共 4 种接口的设置。

如图 3.21、3.22 和表 3.3，可设置两路以太网口（A 网和 B 网）通讯参数。

表 3.3 以太网口通讯参数设置

|           |                       |
|-----------|-----------------------|
| 本地 TCP 端口 | 按需设置，同一网内可设为相同        |
| 本地 TCP 模式 | 按需设置，同一网内可设为相同        |
| 本地 UDP 端口 | 按需设置，同一网内可设为相同        |
| 本地 Mac 地址 | 同一网内不可重复              |
| 本地 IP 地址  | 同一网内不可重复              |
| 远程 IP 地址  | 即后台机的 IP 地址，同一网内可设为相同 |
| 远程 TCP 端口 | 即后台机的端口，同一网内可设为相同     |
| 网关        | 按需设置，同一网内可设为相同        |
| 子网掩码      | 按需设置，同一网内可设为相同        |

如图 3.23，可设置两路 RS485 口（com1 和 com2）通讯参数。

如图 3.24，可设置 RS232 口（com3）通讯参数，实现装置程序升级。

如图 3.19，可直接进入“USB 设置”菜单进行装置的程序升级。**该菜单功能使用时请与制造商联系。**

通讯参数可从表 3.4 选择参数进行设置。设置完成后先按“返回”键退出，然后按“确认”键保存后再按“返回”键返回主菜单。



图 3.19 通讯设置界面

图 3.20 装置地址设置界面

| 以太网设置       |                   | 以太网设置       |                 |
|-------------|-------------------|-------------|-----------------|
| A网 规约:      | Modbus            | A网 远程IP地址:  | 172.020.000.000 |
| A网 本地TCP端口: | 07710             | A网 远程TCP端口: | 01048           |
| A网 本地TCP模式: | Server            | A网 网关:      | 192.168.001.001 |
| A网 本地UDP端口: | 01032             | A网 子网网码:    | 255.255.255.000 |
| A网 本地Mac地址: | 00-08-DC-65-6C-41 |             |                 |
| A网 本地IP地址:  | 192.168.001.002   |             |                 |

图 3.21 以太网 (A网) 设置界面

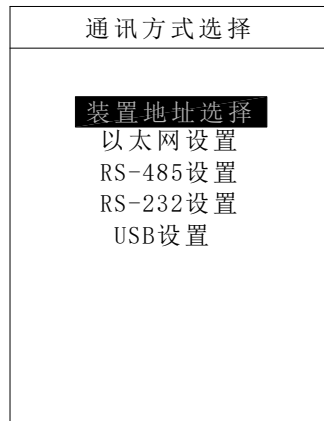
| 以太网设置       |                   | 以太网设置       |                 |
|-------------|-------------------|-------------|-----------------|
| B网 规约:      | Modbus            | B网 远程IP地址:  | 172.021.000.000 |
| B网 本地TCP端口: | 07720             | B网 远程TCP端口: | 01048           |
| B网 本地TCP模式: | Server            | B网 网关:      | 192.168.001.001 |
| B网 本地UDP端口: | 01032             | B网 子网网码:    | 255.255.255.000 |
| B网 本地Mac地址: | 00-08-DC-65-6C-42 |             |                 |
| B网 本地IP地址:  | 192.168.001.003   |             |                 |

图 3.22 以太网 (B网) 设置界面

| RS485设置   |        |
|-----------|--------|
| COM1 规约   | Modbus |
| COM1 波特率  | 19200  |
| COM1 数据位  | 8      |
| COM1 停止位  | 1      |
| COM1 校验方式 | 无校验    |
| COM2 规约   | Modbus |
| COM2 波特率  | 19200  |
| COM2 数据位  | 8      |
| COM2 停止位  | 1      |
| COM2 校验方式 | 无校验    |

图 3.23 RS485 设置界面

| RS232设置   |        |
|-----------|--------|
| COM3 规约   | Modbus |
| COM3 波特率  | 115200 |
| COM3 数据位  | 8      |
| COM3 停止位  | 1      |
| COM3 校验方式 | 无校验    |

图 3.24 RS232 设置界面

表 3.4 通讯参数设置

| 设置量  | 参数   |
|------|--|
| 装置地址 | 0~255  |
| 波特率  | 110、300、600、1200、2400、4800、9600、14400、19200、38400、56000、57600、115200、128000、256000 |
| 数据位  | 8、9  |
| 停止位  | 1、1.5、2  |



|           |                                 |
|-----------|---------------------------------|
| 校验方式      | 无校验、偶检验、奇校验                     |
| 规约选择      | Modbus-RTU、IEC103、IEC101、LoopBk |
| 本地 TCP 模式 | Server、Client                   |

### 3.3.7 控制

“控制”菜单用于装置出厂前的测试，可对装置进行遥控分闸、遥控合闸、及信号复归操作。

**该菜单功能使用时请与制造商联系。**

### 3.3.8 时间

“时间”菜单用于修改时钟。如图 3.25，时间设置完成后按“确认”键即修改成功，再按“返回”键返回主菜单。

### 3.3.9 信息

“信息”菜单可显示装置的基本信息包括装置名称、软件版本号、校验码、硬件配置生成时间、软件配置生成时间、保护逻辑图生成时间及逻辑图版本号等，如图 3.26 所示。

| 装置时间                   |
|------------------------|
| 2018-06-10<br>14:56:40 |
| 2018-06-10<br>13:56:40 |

图 3.25 时间设置

| 装置信息                                   |
|--|
| AM5SE-M                                |
| 版本号：1.00                               |
| 校验码：0x1f37                             |
| 硬件配置：<br>2018-06-10_13:42:34           |
| 软件配置：<br>2018-06-10_13:42:38           |
| 逻辑版本：V0022 1.00<br>2018-06-10_15:50:46 |

图 3.26 装置信息

## 4 装置外形尺寸及安装方法

### 4.1 外形及开孔尺寸



图 4.1 外形及开孔尺寸图

- 注：1、方孔尺寸为 245.5\*158；  
2、开孔尺寸以毫米（mm）为单位。

### 4.2 安装方法

装置采用面板嵌入式安装，首先在屏体面板上按开孔尺寸开孔，如图 1。再将装置按图 2 所示放入开孔中，直到装置面板靠住机柜的面板。将支架放置于机柜面板的内部（上下各有一个支架），如图 3，旋转 4 个固定螺丝，使装置牢固固定在机柜面板上，最后盖上 4 个翻盖即可。（翻盖上方有小缺口，拆卸时需用一字螺丝刀插入小缺口将翻盖取下。）

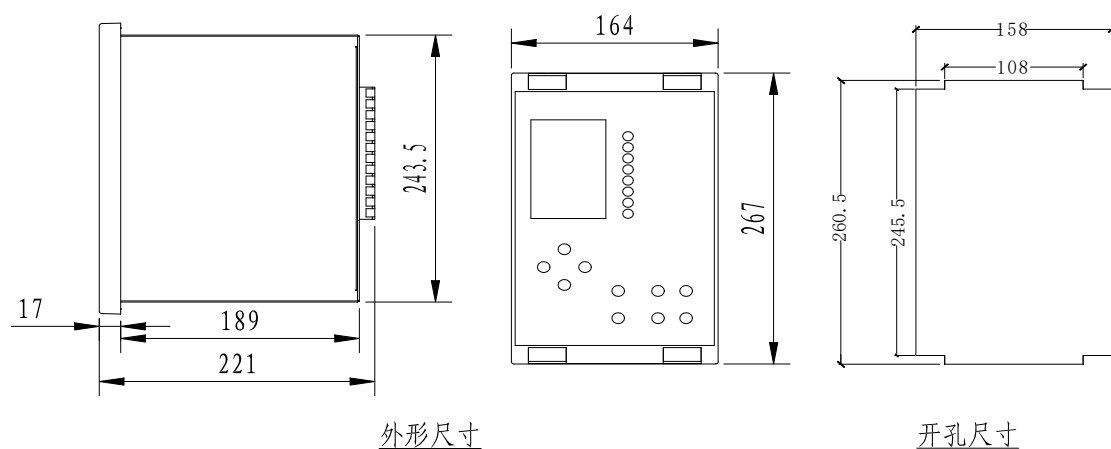
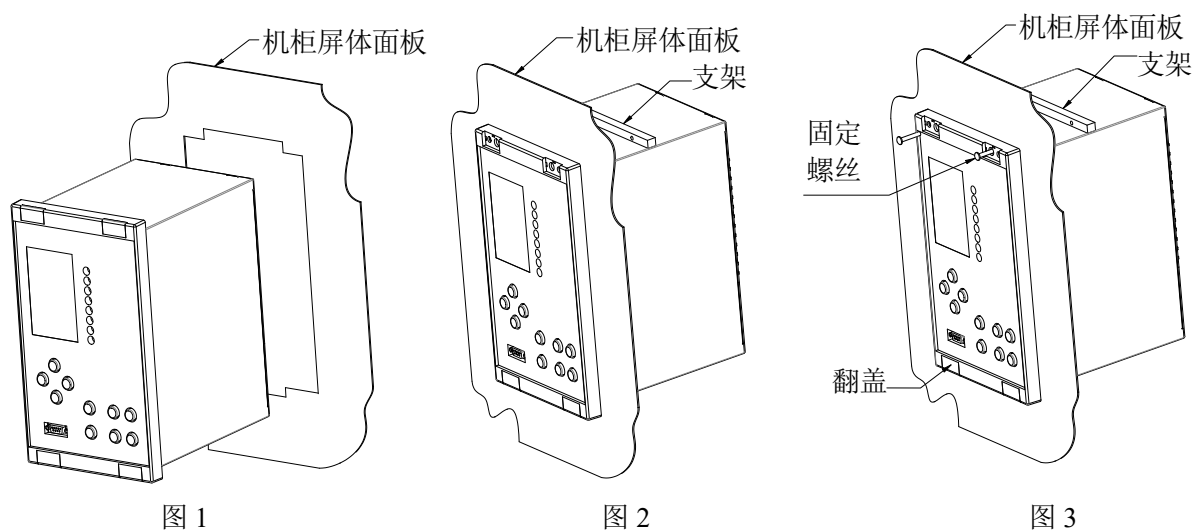

## 5 装置事件记录清单

| AM 事件记录 |        |       |     |      |
|---------|--------|-------|-----|------|
| 事件代码    | 事件名称   | 参数名称  | 参数值 | 参数单位 |
| 0       | 过流一段保护 | A 相电流 | 浮点数 | A    |
|         |        | B 相电流 | 浮点数 | A    |

|    |           |       |     |    |
|----|-----------|-------|-----|----|
|    |           | C相电流  | 浮点数 | A  |
| 1  | 过流二段保护    | A相电流  | 浮点数 | A  |
|    |           | B相电流  | 浮点数 | A  |
|    |           | C相电流  | 浮点数 | A  |
| 2  | 过流三段保护    | A相电流  | 浮点数 | A  |
|    |           | B相电流  | 浮点数 | A  |
|    |           | C相电流  | 浮点数 | A  |
| 3  | 启动时过流一段保护 | A相电流  | 浮点数 | A  |
|    |           | B相电流  | 浮点数 | A  |
|    |           | C相电流  | 浮点数 | A  |
| 4  | 运行时过流一段保护 | A相电流  | 浮点数 | A  |
|    |           | B相电流  | 浮点数 | A  |
|    |           | C相电流  | 浮点数 | A  |
| 5  | A相反时限过流保护 | 时间    | 浮点数 | s  |
|    |           | A相电流  | 浮点数 | A  |
|    |           | B相电流  | 浮点数 | A  |
|    |           | C相电流  | 浮点数 | A  |
| 6  | B相反时限过流保护 | 时间    | 浮点数 | s  |
|    |           | A相电流  | 浮点数 | A  |
|    |           | B相电流  | 浮点数 | A  |
|    |           | C相电流  | 浮点数 | A  |
| 7  | C相反时限过流保护 | 时间    | 浮点数 | s  |
|    |           | A相电流  | 浮点数 | A  |
|    |           | B相电流  | 浮点数 | A  |
|    |           | C相电流  | 浮点数 | A  |
| 8  | I01 过流一段  | I01   | 浮点数 | A  |
| 9  | I01 过流二段  | I01   | 浮点数 | A  |
| 10 | I02 过流一段  | I02   | 浮点数 | A  |
| 11 | I02 过流二段  | I02   | 浮点数 | A  |
| 12 | I01 反时限   | 时间    | 浮点数 | s  |
|    |           | I01   | 浮点数 | A  |
| 13 | I02 反时限   | 时间    | 浮点数 | s  |
|    |           | I02   | 浮点数 | A  |
| 14 | 后加速过流保护   | A相电流  | 浮点数 | A  |
|    |           | B相电流  | 浮点数 | A  |
|    |           | C相电流  | 浮点数 | A  |
| 15 | 重合闸       | ——    | ——  | —— |
| 16 | 低频减载      | 频率    | 浮点数 | Hz |
| 17 | 手动合闸      | ——    | ——  | —— |
| 18 | 手动分闸      | ——    | ——  | —— |
| 19 | 过负荷跳闸     | 最大相电流 | 浮点数 | A  |
| 20 | 负序过流一段保护  | 负序电流  | 浮点数 | A  |
|    |           | 最大相电流 | 浮点数 | A  |

|    |                   |       |     |     |
|----|-------------------|-------|-----|-----|
| 21 | 负序反时限保护           | 时间    | 浮点数 | s   |
|    |                   | 负序电流  | 浮点数 | A   |
| 22 | 热过载跳闸             | 跳闸百分比 | 浮点数 | %   |
|    |                   | 最大相电流 | 浮点数 | A   |
|    |                   | 正序电流  | 浮点数 | A   |
|    |                   | 负序电流  | 浮点数 | A   |
| 23 | 堵转保护              | 最大相电流 | 浮点数 | A   |
| 24 | 启动时间过长保护          | 最大相电流 | 浮点数 | A   |
| 25 | 低电压保护             | 最大线电压 | 浮点数 | V   |
| 26 | 欠电压保护             | UAB   | 浮点数 | V   |
|    |                   | UBC   | 浮点数 | V   |
|    |                   | UCA   | 浮点数 | V   |
| 27 | 过电压保护             | UAB   | 浮点数 | V   |
|    |                   | UBC   | 浮点数 | V   |
|    |                   | UCA   | 浮点数 | V   |
| 28 | 零序过电压保护/自产零序过压保护  | 零序电压  | 浮点数 | V   |
| 29 | 不平衡电压保护           | 不平衡 U | 浮点数 | V   |
| 30 | 不平衡电流保护           | 不平衡 I | 浮点数 | A   |
| 31 | 重瓦斯跳闸             | ---   | --- | --- |
| 32 | 压力释放跳闸            | ---   | --- | --- |
| 33 | 超温跳闸              | ---   | --- | --- |
| 34 | 非电量 1 跳闸/计量门 1 跳闸 | ---   | --- | --- |
| 35 | 非电量 2 跳闸/计量门 2 跳闸 | ---   | --- | --- |
| 36 | 分段备投合母联           | ---   | --- | --- |
| 37 | 分段备投跳进线 1         | ---   | --- | --- |
| 38 | 分段备投跳进线 2         | ---   | --- | --- |
| 39 | 2 备 1 跳进线 1       | ---   | --- | --- |
| 40 | 2 备 1 合进线 2       | ---   | --- | --- |
| 41 | 1 备 2 跳进线 2       | ---   | --- | --- |
| 42 | 1 备 2 合进线 1       | ---   | --- | --- |
| 43 | 分段复归合进线 1         | ---   | --- | --- |
| 44 | 分段复归合进线 2         | ---   | --- | --- |
| 45 | 分段复归跳母联           | ---   | --- | --- |
| 46 | 2 备 1 复归合进线 1     | ---   | --- | --- |
| 47 | 2 备 1 复归跳进线 2     | ---   | --- | --- |
| 48 | 1 备 2 复归合进线 2     | ---   | --- | --- |
| 49 | 1 备 2 复归跳进线 1     | ---   | --- | --- |
| 50 | FC 闭锁             | A 相电流 | 浮点数 | A   |
|    |                   | B 相电流 | 浮点数 | A   |
|    |                   | C 相电流 | 浮点数 | A   |
| 51 | 变压器门误开跳闸          | ---   | --- | --- |
| 52 | 遥控合闸              | ---   | --- | --- |

|    |                         |       |     |     |
|----|-------------------------|-------|-----|-----|
| 53 | 遥控分闸                    | ---   | --- | --- |
| 54 | 失压保护                    | 最大线电压 | 浮点数 | V   |
| 55 | 油位低跳闸                   | ---   | --- | --- |
| 56 | 油位高跳闸                   | ---   | --- | --- |
| 57 | 反时限过流保护                 | 时间    | 浮点数 | s   |
|    |                         | A相电流  | 浮点数 | A   |
|    |                         | B相电流  | 浮点数 | A   |
|    |                         | C相电流  | 浮点数 | A   |
| 58 | I01 过流三段                | I01   | 浮点数 | A   |
| 59 | I01 后加速过流               | 时间    | 浮点数 | s   |
|    |                         | I01   | 浮点数 | A   |
| 60 | 高温保护跳闸                  | ---   | --- | --- |
| 61 | 轻瓦斯保护跳闸                 | ---   | --- | --- |
| 62 | 2 备 1 跳母联               | ---   | --- | --- |
| 63 | 2 备 1 复归合母联             | ---   | --- | --- |
| 64 | 柴发机备投跳进线 1              | ---   | --- | --- |
| 65 | 柴发机备投跳进线 2              | ---   | --- | --- |
| 66 | 柴发机备投合母联                | ---   | --- | --- |
| 67 | 柴发机备投合柴发机               | ---   | --- | --- |
| 68 | 非电量 3 跳闸                | ---   | --- | --- |
| 69 | 非电量 4 跳闸                | ---   | --- | --- |
| 70 | 备用 1 跳闸                 | ---   | --- | --- |
| 71 | 备用 2 跳闸                 | ---   | --- | --- |
|    |                         |       |     |     |
| 73 | 备用 3 跳闸                 | ---   | --- | --- |
| 74 | 隔离柜连跳                   | ---   | --- | --- |
| 75 | 系统谐振跳闸                  | ---   | --- | --- |
| 76 | 高频跳闸                    | 频率    | 浮点数 | Hz  |
| 77 | 温控器故障跳闸                 | ---   | --- | --- |
| 78 | 自产 3I0 保护一段跳闸           | A相电流  | 浮点数 | A   |
|    |                         | B相电流  | 浮点数 | A   |
|    |                         | C相电流  | 浮点数 | A   |
|    |                         | 3I0   | 浮点数 | A   |
| 79 | 自产 3I0 保护二段跳闸           | A相电流  | 浮点数 | A   |
|    |                         | B相电流  | 浮点数 | A   |
|    |                         | C相电流  | 浮点数 | A   |
|    |                         | 3I0   | 浮点数 | A   |
| 80 | 过负荷告警                   | 最大相电流 | 浮点数 | A   |
| 81 | I 母 PT 断线告警 (AM5、AM4-U) | UAB   | 浮点数 | V   |
|    |                         | UBC   | 浮点数 | V   |
|    |                         | UCA   | 浮点数 | V   |
|    |                         | 负序电压  | 浮点数 | V   |
| 82 | 控故障告警                   | ---   | --- | --- |

|     |                              |        |     |     |
|-----|------------------------------|--------|-----|-----|
| 83  | 负序过流二段告警                     | 负序电流   | 浮点数 | A   |
|     |                              | 最大相电流  | 浮点数 | A   |
| 84  | 热过载告警                        | 告警百分比  | 浮点数 | %   |
|     |                              | 最大相电流  | 浮点数 | A   |
|     |                              | 流      | 浮点数 | A   |
|     |                              | 负序电流   | 浮点数 | A   |
| 85  | I 母低电压告警 (AM5\AM4-U1)        | 最大线电压  | 浮点数 | V   |
| 86  | I 母过电压告警 (AM5\AM4-U1)        | 最大线电压  | 浮点数 | V   |
| 87  | I 母零序过压告警 (AM5\AM4-U1)       | 零序电压   | 浮点数 | V   |
| 88  | 轻瓦斯告警                        | 时间     | 浮点数 | s   |
| 89  | 高温告警                         | 时间     | 浮点数 | s   |
| 90  | 非电量 2 告警                     | ---    | --- | --- |
| 91  | 非电量 3 告警                     | ---    | --- | --- |
| 92  | 分段充电完成                       | ---    | --- | --- |
| 93  | 进线 1 充电完成                    | ---    | --- | --- |
| 94  | 进线 2 充电完成                    | ---    | --- | --- |
| 95  | I 母自产零序过压告警<br>(AM5\AM4-U1)  | 零序电压   | 浮点数 | V   |
| 96  | II 母低电压告警 (AM5\AM4-U2)       | 最大线电压  | 浮点数 | V   |
| 97  | II 母零序过压告警 (AM5\AM4-U2)      | 零序电压   | 浮点数 | V   |
| 98  | II 母 PT 断线告警 (AM5\AM4-U2)    | UAB2   | 浮点数 | V   |
|     |                              | UBC2   | 浮点数 | V   |
|     |                              | UCA2   | 浮点数 | V   |
|     |                              | 负序电压   | 浮点数 | V   |
| 99  | II 母过电压告警 (AM5\AM4-U2)       | 最大线电压  | 浮点数 | V   |
| 100 | II 母自产零序过压告警<br>(AM5\AM4-U2) | 自产 3U0 | 浮点数 | V   |
| 101 | 电机备投跳进线 1,2                  | ---    | --- | --- |
| 102 | 电机备投合电机                      | ---    | --- | --- |
| 103 | 过流三段告警                       | A 相电流  | 浮点数 | A   |
|     |                              | B 相电流  | 浮点数 | A   |
|     |                              | C 相电流  | 浮点数 | A   |
| 104 | I01 过流一段告警                   | 时间     | 浮点数 | s   |
|     |                              | I01    | 浮点数 | A   |
| 105 | I01 过流二段告警                   | 时间     | 浮点数 | s   |
|     |                              | I01    | 浮点数 | A   |
| 106 | I01 过流三段告警                   | 时间     | 浮点数 | s   |
|     |                              | I01    | 浮点数 | A   |
| 107 | I01 反时限过流告警                  | 时间     | 浮点数 | s   |
|     |                              | I01    | 浮点数 | A   |
| 108 | I01 后加速告警                    | 时间     | 浮点数 | s   |
|     |                              | I01    | 浮点数 | A   |
| 109 | I02 过流告警                     | 时间     | 浮点数 | s   |

|     |                |       |     |     |
|-----|----------------|-------|-----|-----|
|     |                | I02   | 浮点数 | A   |
| 110 | I02 反时限过流告警    | 时间    | 浮点数 | s   |
|     |                | I02   | 浮点数 | A   |
| 111 | 负序过流一段告警       | 负序电流  | 浮点数 | A   |
|     |                | 最大相电流 | 浮点数 | A   |
| 112 | 超温保护告警         | 时间    | 浮点数 | s   |
| 113 | 重瓦斯保护告警        | 时间    | 浮点数 | s   |
| 114 | 失压告警           | 最大线电压 | 浮点数 | V   |
| 115 | I02 过流一段告警     | 时间    | 浮点数 | s   |
|     |                | I02   | 浮点数 | A   |
| 116 | I02 过流二段告警     | 时间    | 浮点数 | s   |
|     |                | I02   | 浮点数 | A   |
| 117 | 门开告警           | 时间    | 浮点数 | s   |
| 118 | 进线 PT 断线       | ---   | --- | --- |
| 119 | 非电量 1 告警       |       |     | s   |
| 120 | 非电量 4 告警       |       |     | s   |
| 121 | 重合闸充电完成        | ---   | --- | --- |
| 122 | 备用 1 告警        | ---   | --- | --- |
| 123 | 备用 2 告警        | ---   | --- | --- |
| 124 | 备用 3 告警        | ---   | --- | --- |
| 125 | 市电充电           | ---   | --- | --- |
| 126 | 市电备投跳发电机       | ---   | --- | --- |
| 127 | 市电备投合进线 1      | ---   | --- | --- |
| 128 | 市电备投合进线 2      | ---   | --- | --- |
| 129 | 逆功率保护          | 有功功率  | 浮点数 | kW  |
|     |                | 功率因数  | 浮点数 | 无   |
| 130 | 压力释放告警         | ---   | --- | --- |
| 131 | 发电机备 1 充电      | ---   | --- | --- |
| 132 | 发电机备 2 充电      | ---   | --- | --- |
| 133 | 柴发机备 1 跳 1QF   | ---   | --- | --- |
| 134 | 柴发机备 1 合 4QF   | ---   | --- | --- |
| 135 | 柴发机备 2 跳 2QF   | ---   | --- | --- |
| 136 | 柴发机备 2 合 4QF   | ---   | --- | --- |
| 137 | 温控器故障告警        | ---   | --- | --- |
| 138 | 二次过压告警（非电量）    | ---   | --- | --- |
| 139 | 不平衡电流 3I0 保护告警 | A 相电流 | 浮点数 | A   |
|     |                | B 相电流 | 浮点数 | A   |
|     |                | C 相电流 | 浮点数 | A   |
|     |                | 3I0   | 浮点数 | A   |
|     |                |       |     |     |
| 150 | DI1 变位         | ---   | --- | --- |
| 151 | DI2 变位         | ---   | --- | --- |
| 152 | DI3 变位         | ---   | --- | --- |

|     |               |       |     |     |
|-----|---------------|-------|-----|-----|
| 153 | DI4 变位        | ---   | --- | --- |
| 154 | DI5 变位        | ---   | --- | --- |
| 155 | DI6 变位        | ---   | --- | --- |
| 156 | DI7 变位        | ---   | --- | --- |
| 157 | DI8 变位        | ---   | --- | --- |
| 158 | DI9 变位        | ---   | --- | --- |
| 159 | DI10 变位       | ---   | --- | --- |
| 160 | DI11 变位       | ---   | --- | --- |
| 161 | DI12 变位       | ---   | --- | --- |
| 162 | DI13 变位       | ---   | --- | --- |
| 163 | DI14 变位       | ---   | --- | --- |
| 164 | DI15 变位       | ---   | --- | --- |
| 165 | DI16 变位       | ---   | --- | --- |
| 166 | DI17 变位       | ---   | --- | --- |
| 167 | DI18 变位       | ---   | --- | --- |
| 168 | DI19 变位       | ---   | --- | --- |
| 169 | DI20 变位       | ---   | --- | --- |
| 170 | 合后位置变位        | ---   | --- | --- |
| 171 | 合位监视变位        | ---   | --- | --- |
| 172 | 分位监视变位        | ---   | --- | --- |
| 173 | 防跳监视变位        | ---   | --- | --- |
| 174 | 装置上电          | ---   | --- | --- |
|     |               |       |     |     |
| 179 | PT 断线         | ---   | --- | --- |
| 180 | 3 备 1 充电      | ---   | --- | --- |
| 181 | 3 备 2 充电      | ---   | --- | --- |
| 182 | A 相差压跳闸       | A 相差压 | 浮点数 | V   |
| 183 | B 相差压跳闸       | B 相差压 | 浮点数 | V   |
| 184 | C 相差压跳闸       | C 相差压 | 浮点数 | V   |
| 185 | 备投再恢复 1#合 3QF | ---   | --- | --- |
| 186 | 均无压恢复充电       | ---   | --- | --- |
| 187 | 均无压复 2 跳 4    | ---   | --- | --- |
| 188 | 均无压复 2 合 2    | ---   | --- | --- |
| 189 | 均无压复 1 跳 4    | ---   | --- | --- |
| 190 | 均无压复 1 合 1    | ---   | --- | --- |
| 191 | 均无压复 1 合 3    | ---   | --- | --- |
| 192 | 远方按钮合闸        | ---   | --- | --- |
| 193 | 远方按钮分闸        | ---   | --- | --- |
| 194 | 急停分闸          | ---   | --- | --- |
| 195 | 2 备 1 合柴发     | ---   | --- | --- |
| 196 | 2 备 1 复归跳柴发   | ---   | --- | --- |
| 197 | 负控跳闸          | ---   | --- | --- |
| 198 | 绝缘监测告警        | ---   | --- | --- |



|     |                  |       |     |     |
|-----|------------------|-------|-----|-----|
| 199 | 绝缘监测跳闸           | ---   | --- | --- |
| 200 | 均无压充电            | ---   | --- | --- |
| 201 | 均无压跳 2           | ---   | --- | --- |
| 202 | 均无压合 1           | ---   | --- | --- |
| 203 | 备用进线备 1 充电       | ---   | --- | --- |
| 204 | 备用进线备 2 充电       | ---   | --- | --- |
| 205 | 备用进线备 1 跳进线 1    | ---   | --- | --- |
| 206 | 备用进线备 1 合备用      | ---   | --- | --- |
| 207 | 备用进线备 2 跳进线 2    | ---   | --- | --- |
| 208 | 备用进线备 2 合备用      | ---   | --- | --- |
| 209 | 均无压跳进线 1, 2      | ---   | --- | --- |
| 210 | 均无压合母联           | ---   | --- | --- |
| 211 | 均无压合备用进线         | ---   | --- | --- |
| 212 | 欠流告警             | A 相电流 | 浮点数 | A   |
|     |                  | B 相电流 | 浮点数 | A   |
|     |                  | C 相电流 | 浮点数 | A   |
| 213 | 电压不平衡开入跳闸        | ---   | --- | --- |
| 214 | 分段备投合进线 3        | ---   | --- | --- |
| 215 | 分段备投合进线 4        | ---   | --- | --- |
| 216 | 进线 1 逆功率         | ---   | --- | --- |
| 217 | 2 备 1 退进线 1 手车   | ---   | --- | --- |
| 218 | 2 备 1 复归合进线 1 手车 | ---   | --- | --- |
| 219 | 低侧网门告警           | ---   | --- | --- |
| 220 | 低侧网门跳闸           | ---   | --- | --- |
| 221 | 事故总信号            | ---   | --- | --- |
| 222 | 电压不平衡跳闸          | ---   | --- | --- |
| 223 | 相序保护跳闸           | ---   | --- | --- |
| 224 | 断相保护跳闸           | ---   | --- | --- |
| 225 | I 段 PT 投入        | ---   | --- | --- |
| 226 | II 段 PT 投入       | ---   | --- | --- |
| 227 | PT 并列            | ---   | --- | --- |
| 228 | 1 号 2 号主供断电警报    | ---   | --- | --- |
| 229 | 遥控并列             | ---   | --- | --- |
| 230 | 遥控解列             | ---   | --- | --- |
| 231 | 母线充电保护           | A 相电流 | 浮点数 | A   |
|     |                  | B 相电流 | 浮点数 | A   |
|     |                  | C 相电流 | 浮点数 | A   |
| 232 | CT 二次过压跳闸        | ---   | --- | --- |
| 233 | CT 二次过压告警        | ---   | --- | --- |
| 234 | 隔离手车连跳动作         | ---   | --- | --- |
| 235 | 备投允许             | ---   | --- | --- |
| 236 | 允许合闸信号           | ---   | --- | --- |
| 237 | 柴发机备投跳母联         |       |     |     |

|     |           |       |     |          |
|-----|-----------|-------|-----|----------|
| 238 | 备投启动柴发信号  |       |     |          |
| 239 | 油位高告警     |       |     |          |
| 240 | 均无压跳母联    |       |     |          |
| 241 | 负序过流二段跳闸  | 负序电流  | 浮点数 | A        |
|     |           | 最大相电流 | 浮点数 | A        |
| 242 | 差动总启动标志   | ——    | ——  | ——       |
| 243 | 差动速断保护    | 动作时间  | 浮点数 | s        |
|     |           | A 相差流 | 浮点数 | A        |
|     |           | B 相差流 | 浮点数 | A        |
|     |           | C 相差流 | 浮点数 | A        |
|     |           | A 相制动 | 浮点数 | A        |
|     |           | B 相制动 | 浮点数 | A        |
| 244 | 比率差动保护    | C 相制动 | 浮点数 | A        |
|     |           | 动作时间  | 浮点数 | s        |
|     |           | A 相差流 | 浮点数 | A        |
|     |           | B 相差流 | 浮点数 | A        |
|     |           | C 相差流 | 浮点数 | A        |
|     |           | A 相制动 | 浮点数 | A        |
| 245 | 差流越限      | B 相制动 | 浮点数 | A        |
|     |           | C 相制动 | 浮点数 | A        |
|     |           | A 相差流 | 浮点数 | A        |
| 246 | 正序过流一段保护  | B 相差流 | 浮点数 | A        |
|     |           | C 相差流 | 浮点数 | A        |
|     |           | 定值    | 浮点数 | A        |
| 247 | 正序过流二段保护  | 延时    | 浮点数 | s        |
|     |           | 正序电流  | 浮点数 | A        |
|     |           | 定值    | 浮点数 | A        |
| 248 | 正序过流反时限保护 | 延时    | 浮点数 | s        |
|     |           | 正序电流  | 浮点数 | A        |
|     |           | 动作时间  | 浮点数 | s        |
|     |           | 时间系数  | 浮点数 | s        |
|     |           | 启动电流  | 浮点数 | A        |
| 249 | 长启动保护告警   | 曲线类型  | 整数  | 一般/非常/极端 |
|     |           | 计时门槛  | 浮点数 | A        |
| 250 | 电流不平衡告警   | 动作时间  | 浮点数 | s        |
|     |           | 定值    | 浮点数 | A        |
|     |           | 延时    | 浮点数 | s        |
|     |           | 动作值   | 浮点数 | A        |
| 251 | 电压不平衡告警   | 平均电流  | 浮点数 | A        |
|     |           | 定值    | 浮点数 | V        |
|     |           | 延时    | 浮点数 | s        |

|     |          |       |     |   |
|-----|----------|-------|-----|---|
|     |          | 动作值   | 浮点数 | V |
|     |          | 平均线电压 | 浮点数 | V |
|     |          | UAB   | 浮点数 | V |
|     |          | UBC   | 浮点数 | V |
|     |          | UCA   | 浮点数 | V |
| 252 | 过电压保护告警  | 定值    | 浮点数 | V |
|     |          | 延时    | 浮点数 | s |
|     |          | UAB   | 浮点数 | V |
|     |          | UBC   | 浮点数 | V |
|     |          | UCA   | 浮点数 | V |
|     |          | 零序电压  | 浮点数 | V |
| 253 | 零序过压保护告警 | 定值    | 浮点数 | V |
|     |          | 延时    | 浮点数 | s |
|     |          | UAB   | 浮点数 | V |
|     |          | UBC   | 浮点数 | V |
|     |          | UCA   | 浮点数 | V |
|     |          | 零序电压  | 浮点数 | V |
| 254 | 正序过压保护告警 | 定值    | 浮点数 | V |
|     |          | 延时    | 浮点数 | s |
|     |          | UAB   | 浮点数 | V |
|     |          | UBC   | 浮点数 | V |
|     |          | UCA   | 浮点数 | V |
|     |          | 正序电压  | 浮点数 | V |
| 255 | 正序过压保护跳闸 | 定值    | 浮点数 | V |
|     |          | 延时    | 浮点数 | s |
|     |          | UAB   | 浮点数 | V |
|     |          | UBC   | 浮点数 | V |
|     |          | UCA   | 浮点数 | V |
|     |          | 正序电压  | 浮点数 | V |
| 256 | 负序过压保护告警 | 定值    | 浮点数 | V |
|     |          | 延时    | 浮点数 | s |
|     |          | UAB   | 浮点数 | V |
|     |          | UBC   | 浮点数 | V |
|     |          | UCA   | 浮点数 | V |
|     |          | 负序电压  | 浮点数 | V |
| 257 | 负序过压保护跳闸 | 定值    | 浮点数 | V |
|     |          | 延时    | 浮点数 | s |
|     |          | UAB   | 浮点数 | V |
|     |          | UBC   | 浮点数 | V |
|     |          | UCA   | 浮点数 | V |
|     |          | 负序电压  | 浮点数 | V |
| 258 | 低电压保护告警  | 定值    | 浮点数 | V |
|     |          | 延时    | 浮点数 | s |

|     |                |        |     |     |
|-----|----------------|--------|-----|-----|
|     |                | UAB    | 浮点数 | V   |
|     |                | UBC    | 浮点数 | V   |
|     |                | UCA    | 浮点数 | V   |
|     |                | 零序电压   | 浮点数 | V   |
| 259 | 相序保护告警         | 延时     | 浮点数 | s   |
|     |                | UAB    | 浮点数 | V   |
|     |                | UBC    | 浮点数 | V   |
|     |                | UCA    | 浮点数 | V   |
|     |                | 零序电压   | 浮点数 | V   |
|     |                | 正序电压   | 浮点数 | V   |
|     |                | 负序电压   | 浮点数 | V   |
|     |                | 平均线电压  | 浮点数 | V   |
| 260 | 首端 CT 断线告警     | ---    | --- | --- |
| 261 | 尾端 CT 断线告警     | ---    | --- | --- |
| 262 | I02 后加速过流      | 时间     | 浮点数 | s   |
|     |                | I02    | 浮点数 | A   |
| 263 | I02 后加速告警      | 时间     | 浮点数 | s   |
|     |                | I02    | 浮点数 | A   |
| 264 | 差动保护长期启动       | A 相差流  | 浮点数 | A   |
|     |                | B 相差流  | 浮点数 | A   |
|     |                | C 相差流  | 浮点数 | A   |
| 265 |                |        |     |     |
|     |                |        |     |     |
|     |                |        |     |     |
| 266 |                |        |     |     |
|     |                |        |     |     |
|     |                |        |     |     |
| 267 | I 侧 CT 断线告警    | ---    | --- | --- |
| 268 | II 侧 CT 断线告警   | ---    | --- | --- |
| 269 | III侧 CT 断线告警   | ---    | --- | --- |
| 270 | IV侧 CT 断线告警    | ---    | --- | --- |
| 271 | 有压有流出口动作       | ---    | --- | --- |
| 272 | 预留<br>(告警事件代码) |        |     |     |
|     |                |        |     |     |
| 289 |                |        |     |     |
| 290 | 启动风冷           | A 相电流  | 浮点数 | A   |
|     |                | B 相电流  | 浮点数 | A   |
|     |                | C 相电流  | 浮点数 | A   |
| 291 | 闭锁调压           | A 相电流  | 浮点数 | A   |
|     |                | B 相电流  | 浮点数 | A   |
|     |                | C 相电流  | 浮点数 | A   |
| 292 | 间隙零序过流一段跳闸     | 间隙零序电流 | 浮点数 | A   |
| 293 | 间隙零序过流二段跳闸     | 间隙零序电流 | 浮点数 | A   |

|     |              |           |     |     |
|-----|--------------|-----------|-----|-----|
| 294 | I 母 PT 投入    | ---       | --- | --- |
| 295 | II 母 PT 投入   | ---       | --- | --- |
| 296 | PT 自动并列      | ---       | --- | --- |
| 297 | 遥控并列         | ---       | --- | --- |
| 298 | 遥控解列         | ---       | --- | --- |
| 299 | 负控保护跳闸       | 时间        | 浮点数 | s   |
| 300 | 负控保护告警       | 时间        | 浮点数 | s   |
| 301 | PT 自动解列      | ---       | --- | --- |
| 302 | 二次谐波闭锁       | A 相二次谐波电流 | 浮点数 | A   |
|     |              | B 相二次谐波电流 | 浮点数 | A   |
|     |              | C 相二次谐波电流 | 浮点数 | A   |
| 303 | 1 备 2 跳非重要负荷 | ---       | --- | --- |
| 304 | 2 备 1 跳非重要负荷 | ---       | --- | --- |
| 305 | I02 过流三段     | I02       | 浮点数 | A   |
| 306 | I02 过流三段告警   | I02       | 浮点数 | A   |
| 307 | 检修状态闭锁       | ---       | --- | --- |
| 308 | 电机温度 1 跳闸    | ---       | --- | --- |
| 309 | 电机温度 1 告警    | ---       | --- | --- |
| 310 | 电机温度 2 跳闸    | ---       | --- | --- |
| 311 | 电机温度 2 告警    | ---       | --- | --- |
| 312 | 电源监视跳闸       | ---       | --- | --- |
| 313 | 电源监视告警       | ---       | --- | --- |
| 314 | 备投停止柴发信号     |           |     |     |
| 315 | 启动柜故障跳闸      | ---       | --- | --- |
| 316 | 启动柜故障告警      | ---       | --- | --- |
| 317 | 同期合闸         | ---       | --- | --- |
| 318 | 进线侧恢复充电      | ---       | --- | --- |
| 319 | 柴发充电         | ---       | --- | --- |
| 320 | 市电恢复充电       | ---       | --- | --- |
| 321 | 柴发恢复充电       | ---       | --- | --- |
| 322 | 柴发备投合柴发      | ---       | --- | --- |
| 323 | 市电恢复跳柴发      | ---       | --- | --- |
| 324 | 市电恢复合市电      | ---       | --- | --- |
| 325 | 柴发恢复合柴发      | ---       | --- | --- |
| 326 | 弧光保护跳闸       | ---       | --- | --- |
| 327 | 弧光保护告警       | ---       | --- | --- |
| 328 | 均无压进线 1 充电   | ---       | --- | --- |
| 329 | 均无压进线 2 充电   | ---       | --- | --- |
| 330 | 均无压合 2       | ---       | --- | --- |
| 331 | 均无压跳 1       | ---       | --- | --- |
| 332 | 均无压跳 3       | ---       | --- | --- |
| 333 | A 相二次谐波      | A 相二次谐波电流 | 浮点数 | A   |
|     |              | B 相二次谐波电流 | 浮点数 | A   |

|     |             |          |     |     |
|-----|-------------|----------|-----|-----|
|     |             | C相二次谐波电流 | 浮点数 | A   |
| 334 | B相二次谐波      | A相二次谐波电流 | 浮点数 | A   |
|     |             | B相二次谐波电流 | 浮点数 | A   |
|     |             | C相二次谐波电流 | 浮点数 | A   |
| 335 | C相二次谐波      | A相二次谐波电流 | 浮点数 | A   |
|     |             | B相二次谐波电流 | 浮点数 | A   |
|     |             | C相二次谐波电流 | 浮点数 | A   |
| 336 | 1备2跳母联      | ---      | --- | --- |
| 337 | 1备2复归合母联    | ---      | --- | --- |
| 338 | 联切恢复1充电     | ---      | --- | --- |
| 339 | 联切恢复2充电     | ---      | --- | --- |
| 340 | 遥调升档        | 当前档位     | 整数  |     |
| 341 | 遥调降档        | 当前档位     | 整数  |     |
| 342 | 遥调急停        | 当前档位     | 整数  |     |
| 343 | 开关气体报警      | ---      | --- | --- |
| 344 | 开关气体跳闸      | ---      | --- | --- |
| 345 | 本体油位高跳闸     | ---      | --- | --- |
| 346 | 本体油位高告警     | ---      | --- | --- |
| 347 | 本体油位低跳闸     | ---      | --- | --- |
| 348 | 本体油位低告警     | ---      | --- | --- |
| 349 | 开关油位高跳闸     | ---      | --- | --- |
| 350 | 开关油位高告警     | ---      | --- | --- |
| 351 | 开关油位低跳闸     | ---      | --- | --- |
| 352 | 开关油位低告警     | ---      | --- | --- |
| 353 | 遥控出口        | ---      | --- | --- |
| 354 | 柴发机备投合3QF   | ---      | --- | --- |
| 355 | 进线1复归跳3QF   | ---      | --- | --- |
| 356 | 进线2复归跳3QF   | ---      | --- | --- |
| 357 | 进线1复归合进线1   | ---      | --- | --- |
| 358 | 进线2复归合进线2   | ---      | --- | --- |
| 359 | 均无压1备2进线1充电 | ---      | --- | --- |
| 360 | 均无压1备2进线2充电 | ---      | --- | --- |
| 361 | 均无压2备1进线1充电 |          |     |     |
| 362 | 均无压2备1进线2充电 |          |     |     |
| 363 | 间隙零序过流二段告警  | 间隙零序电流   | 浮点数 | A   |
| 364 | 自产3I0保护二段跳闸 | A相电流     | 浮点数 | A   |
|     |             | B相电流     | 浮点数 | A   |
|     |             | C相电流     | 浮点数 | A   |
|     |             | 3I0      | 浮点数 | A   |
| 365 | 5次A相电容故障告警  | ---      | --- | --- |
| 366 | 5次B相电容故障告警  | ---      | --- | --- |
| 367 | 5次C相电容故障告警  | ---      | --- | --- |
| 368 | 7次A相电容故障告警  | ---      | --- | --- |

|     |            |      |     |     |
|-----|------------|------|-----|-----|
| 369 | 7次B相电容故障告警 | ---  | --- | --- |
| 370 | 7次C相电容故障告警 | ---  | --- | --- |
| 371 | 欠电压告警      | UAB  | 浮点数 | V   |
|     |            | UBC  | 浮点数 | V   |
|     |            | UCA  | 浮点数 | V   |
| 372 | CT断线告警     | A相电流 | 浮点数 | A   |
|     |            | B相电流 | 浮点数 | A   |
|     |            | C相电流 | 浮点数 | A   |
| 373 | 断路器失灵保护跳本柜 | A相电流 | 浮点数 | A   |
|     |            | B相电流 | 浮点数 | A   |
|     |            | C相电流 | 浮点数 | A   |
|     |            | UAB  | 浮点数 | V   |
|     |            | UBC  | 浮点数 | V   |
|     |            | UCA  | 浮点数 | V   |
|     |            | U2   | 浮点数 | V   |
| 374 | 断路器失灵保护联跳  | A相电流 | 浮点数 | A   |
|     |            | B相电流 | 浮点数 | A   |
|     |            | C相电流 | 浮点数 | A   |
|     |            | UAB  | 浮点数 | V   |
|     |            | UBC  | 浮点数 | V   |
|     |            | UCA  | 浮点数 | V   |
|     |            | U2   | 浮点数 | V   |
| 375 | 合环保护       | A相电流 | 浮点数 | A   |
|     |            | B相电流 | 浮点数 | A   |
|     |            | C相电流 | 浮点数 | A   |
| 376 | 过流一段告警     | A相电流 | 浮点数 | A   |
|     |            | B相电流 | 浮点数 | A   |
|     |            | C相电流 | 浮点数 | A   |
| 377 | 过流二段告警     | A相电流 | 浮点数 | A   |
|     |            | B相电流 | 浮点数 | A   |
|     |            | C相电流 | 浮点数 | A   |
| 378 | 遥控1合闸      | ---  | --- | --- |
| 379 | 遥控1分闸      | ---  | --- | --- |
| 380 | 遥控2合闸      | ---  | --- | --- |
| 381 | 遥控2分闸      | ---  | --- | --- |
| 382 | 进线失电跳闸     | ---  | --- | --- |
| 383 | 进线失电告警     | ---  | --- | --- |
| 384 | 分段备投合G13   | ---  | --- | --- |
| 385 | 分段备投合G23   | ---  | --- | --- |
| 386 | 分段备投跳1QF   | ---  | --- | --- |
| 387 | 分段备投跳2QF   | ---  | --- | --- |
| 388 | 分段复归跳3QF   | ---  | --- | --- |
| 389 | 均无压复2合3QF  | ---  | --- | --- |

|     |              |       |     |     |
|-----|--------------|-------|-----|-----|
| 390 | 均无压复 2 跳 5QF | ---   | --- | --- |
| 391 | 分段复归合 1QF    | ---   | --- | --- |
| 392 | 分段复归合 2QF    | ---   | --- | --- |
| 393 | 分段备投合 3QF    | ---   | --- | --- |
| 394 | 均无压合 4QF     | ---   | --- | --- |
| 395 | 均无压合 5QF     | ---   | --- | --- |
| 396 | 4QF 充电       | ---   | --- | --- |
| 397 | 5QF 充电       | ---   | --- | --- |
| 398 | 均无压复 1 跳 5QF | ---   | --- | --- |
| 399 | 进线 1 失电跳进线 1 | ---   | --- | --- |
| 400 | 进线 2 失电跳进线 2 | ---   | --- | --- |
| 401 | 进线 1 有电合进线 1 | ---   | --- | --- |
| 402 | 进线 2 有电合进线 2 | ---   | --- | --- |
| 403 | 进线 1 有电合母联   | ---   | --- | --- |
| 404 | 进线 2 有电合母联   | ---   | --- | --- |
| 405 | 进线 2 有电跳母联   | ---   | --- | --- |
| 406 | 进线 1 有电跳母联   | ---   | --- | --- |
| 407 | 进线 1 有电跳负荷   | ---   | --- | --- |
| 408 | 进线 2 有电跳负荷   | ---   | --- | --- |
| 409 | 均无压跳 4QF     | ---   | --- | --- |
| 410 | 间歇接地跳闸       | I01   | 浮点数 | A   |
|     |              | 3U0   | 浮点数 | A   |
| 411 | 间歇接地告警       | I01   | 浮点数 | A   |
|     |              | 3U0   | 浮点数 | A   |
| 412 | 进线 3 充电      | ---   | --- | --- |
| 413 | 均无压跳 1QF     | ---   | --- | --- |
| 414 | 均无压跳 2QF     | ---   | --- | --- |
| 415 | 均无压合 3QF     | ---   | --- | --- |
| 416 | 分段备投跳 4QF    | ---   | --- | --- |
| 417 | 分段复归合 4QF    | ---   | --- | --- |
| 418 | 均无压恢复合 1QF   | ---   | --- | --- |
| 419 | 均无压恢复合 2QF   | ---   | --- | --- |
| 420 | 均无压恢复合 4QF   | ---   | --- | --- |
| 421 | 均无压恢复跳 3QF   | ---   | --- | --- |
| 422 | 均无压恢复跳 5QF   | ---   | --- | --- |
| 423 | 差动保护跳闸       | ---   | --- | --- |
| 424 | 差动保护告警       | ---   | --- | --- |
| 425 | 分段备投合 G10    | ---   | --- | --- |
| 426 | 分段备投合 G16    | ---   | --- | --- |
| 427 | 分段备投合母联 1    | ---   | --- | --- |
| 428 | 分段备投合母联 2    | ---   | --- | --- |
| 429 | 过流四段保护       | A 相电流 | 浮点数 | A   |
|     |              | B 相电流 | 浮点数 | A   |



|     |            |       |     |     |
|-----|------------|-------|-----|-----|
|     |            | C相电流  | 浮点数 | A   |
| 430 | 主变风机故障跳闸   | ---   | --- | --- |
| 431 | 主变风机故障告警   | ---   | --- | --- |
| 432 | 主变风机运行跳闸   | ---   | --- | --- |
| 433 | 主变风机运行告警   | ---   | --- | --- |
| 434 | 电压不平衡告警    | ---   | --- | --- |
| 435 | I0 二次谐波    | I0_H2 | 浮点数 | A   |
| 436 | 遥控手车至工作位 1 | ---   | --- | --- |
| 437 | 遥控手车至试验位 1 | ---   | --- | --- |
| 438 | 遥控手车至工作位 2 | ---   | --- | --- |
| 439 | 遥控手车至试验位 2 | ---   | --- | --- |
| 440 | 遥控 1       | ---   | --- | --- |
| 441 | 遥控 2       | ---   | --- | --- |
| 442 | 遥控 3       | ---   | --- | --- |
| 443 | 遥控 4       | ---   | --- | --- |
| 444 | 遥控 5       | ---   | --- | --- |
| 445 | 2n 装置异常跳闸  | ---   | --- | --- |
| 446 | 2n 装置异常告警  | ---   | --- | --- |
| 447 | 3n 装置异常跳闸  | ---   | --- | --- |
| 448 | 3n 装置异常告警  | ---   | --- | --- |
| 449 | 初始状态合 1    | ---   | --- | --- |
| 450 | 初始状态合 2    | ---   | --- | --- |
| 451 | 初始状态合母联    | ---   | --- | --- |
| 452 | 分段备投合 303  | ---   | --- | --- |
| 453 | 分段备投合 302  | ---   | --- | --- |
| 454 | 欠电流跳闸      | A相电流  | 浮点数 | A   |
|     |            | B相电流  | 浮点数 | A   |
|     |            | C相电流  | 浮点数 | A   |
| 455 | 欠电流告警      | A相电流  | 浮点数 | A   |
|     |            | B相电流  | 浮点数 | A   |
|     |            | C相电流  | 浮点数 | A   |
| 456 | 闭锁备自投动作    | ---   | --- | --- |
| 457 | 零序过压一段告警   | 定值    | 浮点数 | V   |
|     |            | 延时    | 浮点数 | s   |
|     |            | UAB   | 浮点数 | V   |
|     |            | UBC   | 浮点数 | V   |
|     |            | UCA   | 浮点数 | V   |
|     |            | 零序电压  | 浮点数 | V   |
| 458 | 零序过压二段跳闸   | 定值    | 浮点数 | V   |
|     |            | 延时    | 浮点数 | s   |
|     |            | UAB   | 浮点数 | V   |
|     |            | UBC   | 浮点数 | V   |
|     |            | UCA   | 浮点数 | V   |

|     |                |        |     |     |
|-----|----------------|--------|-----|-----|
|     |                | 零序电压   | 浮点数 | V   |
| 459 | 零序过流一段告警       | 定值     | 浮点数 | A   |
|     |                | 延时     | 浮点数 | s   |
|     |                | I0     | 浮点数 | A   |
| 460 | 零序过流二段跳闸       | 定值     | 浮点数 | A   |
|     |                | 延时     | 浮点数 | s   |
|     |                | I0     | 浮点数 | A   |
| 461 | 母线无压保护         | 母线无压定值 | 浮点数 | V   |
|     |                | 进线有压定值 | 浮点数 | V   |
|     |                | 延时     | 浮点数 | s   |
|     |                | UAB    | 浮点数 | V   |
|     |                | UBC    | 浮点数 | V   |
|     |                | UCA    | 浮点数 | V   |
|     |                | 进线电压   | 浮点数 | V   |
| 462 | 3 备投跳进线 1      | ---    | --- | --- |
| 463 | 3 备投跳进线 2      | ---    | --- | --- |
| 464 | 3 备投合进线 3      | ---    | --- | --- |
| 465 | 3 备投合母联        | ---    | --- | --- |
| 466 | 3 备投恢复合 1      | ---    | --- | --- |
| 467 | 3 备投恢复合 2      | ---    | --- | --- |
| 468 | 3 备投恢复跳 3      | ---    | --- | --- |
| 469 | 3 备投恢复跳母联      | ---    | --- | --- |
| 470 | 外部保护跳闸         | ---    | --- | --- |
| 471 | 外部保护告警         | ---    | --- | --- |
| 472 | 联切负荷动作         | ---    | --- | --- |
| 473 | 强制解列           | ---    | --- | --- |
| 474 | 遥控接地刀合闸        | ---    | --- | --- |
| 475 | 遥控接地刀分闸        | ---    | --- | --- |
| 476 | 3 备 1 跳 1AH1   | ---    | --- | --- |
| 477 | 3 备 1 跳 1AH5   | ---    | --- | --- |
| 478 | 3 备 1 合 3AH1   | ---    | --- | --- |
| 479 | 3 备 1 复归跳 3AH1 | ---    | --- | --- |
| 480 | 3 备 1 复归合 1AH1 | ---    | --- | --- |
| 481 | 3 备 1 复归合 1AH5 | ---    | --- | --- |
| 482 | 均无压跳 2AH1      | ---    | --- | --- |
| 483 | 均无压跳 2AH5      | ---    | --- | --- |
| 484 | 均无压跳 1AH1      | ---    | --- | --- |
| 485 | 均无压跳 1AH5      | ---    | --- | --- |
| 486 | 均无压 1 复归合 1AH1 | ---    | --- | --- |
| 487 | 均无压 2 复归合 2AH1 | ---    | --- | --- |
| 488 | 均无压 2 复归合 2AH5 | ---    | --- | --- |
| 489 | 均无压复归合 1AH5    | ---    | --- | --- |
| 490 | 3#PT 断线告警      | UAB3   | 浮点数 | V   |

|     |                     |          |     |      |
|-----|---------------------|----------|-----|------|
|     |                     | UBC3     | 浮点数 | V    |
|     |                     | UCA3     | 浮点数 | V    |
|     |                     | 负序电压     | 浮点数 | V    |
| 491 | 均无压合 3AH5/3AH6      | ---      | --- | ---  |
| 492 | 3 备 2 跳 2AH1        | ---      | --- | ---  |
| 493 | 3 备 2 跳 2AH5        | ---      | --- | ---  |
| 494 | 3 备 2 跳 1AH5        | ---      | --- | ---  |
| 495 | 3 备 2 合 3AH1        | ---      | --- | ---  |
| 496 | 3 备 2 合 3AH5/3AH6   | ---      | --- | ---  |
| 497 | 3 备 2 复归跳 3AH1      | ---      | --- | ---  |
| 498 | 3 备 2 复归跳 3AH5/3AH6 | ---      | --- | ---  |
| 499 | 3 备 2 复归合 2AH1      | ---      | --- | ---  |
| 500 | 3 备 2 复归合 2AH5      | ---      | --- | ---  |
| 501 | 3 备 2 复归合 1AH5      | ---      | --- | ---  |
| 502 | 均无压合 3AH1           | ---      | --- | ---  |
| 503 | 均无压 2 复归跳 3AH5/3AH6 | ---      | --- | ---  |
| 504 | 均无压复归跳 3AH1         | ---      | --- | ---  |
| 505 | 过流保护                | Ia       | 浮点数 | A    |
|     |                     | Ib       | 浮点数 | A    |
|     |                     | Ic       | 浮点数 | A    |
|     |                     | UAB      | 浮点数 | V    |
|     |                     | UBC      | 浮点数 | V    |
|     |                     | UCA      | 浮点数 | V    |
| 506 | 频率突变跳闸              | U2       | 浮点数 | V    |
|     |                     | f        | 浮点数 | Hz   |
|     |                     | df       | 浮点数 | Hz/s |
|     |                     | Im       | 浮点数 | A    |
| 507 | 进线 1 分段充电           | ---      | --- | ---  |
| 508 | 进线 2 分段充电           | ---      | --- | ---  |
| 509 | 3 备 1 跳进线 1         | ---      | --- | ---  |
| 510 | 3 备 2 跳进线 2         | ---      | --- | ---  |
| 511 | 3 备 1 合母联           | ---      | --- | ---  |
| 512 | 3 备 2 合母联           | ---      | --- | ---  |
| 513 | 3 备 1 复归跳母联         | ---      | --- | ---  |
| 514 | 3 备 2 复归跳母联         | ---      | --- | ---  |
| 515 | 3 备 1 复归合进线 1       | ---      | --- | ---  |
| 516 | 3 备 2 复归合进线 2       | ---      | --- | ---  |
| 517 | 有压自动合闸              | 系统侧频率    | 浮点数 | Hz   |
|     |                     | 有压合闸频率上限 | 浮点数 | Hz   |
|     |                     | 有压自动合闸下限 | 浮点数 | Hz   |
|     |                     | Um       | 浮点数 | Hz   |
| 518 |                     |          |     |      |
| 519 | 市电复 1 合母联           | ---      | --- | ---  |

|     |              |      |     |     |
|-----|--------------|------|-----|-----|
| 520 | 市电复 2 合母联    | ---  | --- | --- |
| 521 | 均无压启动 G1     | ---  | --- | --- |
| 522 | 均无压启动 G2     | ---  | --- | --- |
| 523 | 均无压恢复停止 G1   | ---  | --- | --- |
| 524 | 均无压恢复停止 G2   | ---  | --- | --- |
| 525 | 均无压跳 K5      | ---  | --- | --- |
| 526 | 均无压合 K2      | ---  | --- | --- |
| 527 | 均无压跳 K1      | ---  | --- | --- |
| 528 | 均无压跳 K3      | ---  | --- | --- |
| 529 | 均无压合 K4      | ---  | --- | --- |
| 530 | 均无压恢复跳 K2    | ---  | --- | --- |
| 531 | 均无压 1 恢复合 K1 | ---  | --- | --- |
| 532 | 均无压 2 恢复合 K5 | ---  | --- | --- |
| 533 | 均无压恢复跳 K3    | ---  | --- | --- |
| 534 | 均无压恢复跳 K4    | ---  | --- | --- |
| 535 | 均无压合 K3      | ---  | --- | --- |
| 536 | 均无压恢复合 K3    | ---  | --- | --- |
| 537 | I 母无压        | Uab1 | 浮点数 | V   |
|     |              | Ubc1 | 浮点数 | V   |
| 538 | I 母有压        | Uab1 | 浮点数 | V   |
|     |              | Ubc1 | 浮点数 | V   |
| 539 | II 母无压       | Uab2 | 浮点数 | V   |
|     |              | Ubc2 | 浮点数 | V   |
| 540 | II 母有压       | Uab2 | 浮点数 | V   |
|     |              | Ubc2 | 浮点数 | V   |
| 541 | 进线 1 有压      | U1   | 浮点数 | V   |
| 542 | 进线 2 有压      | U2   | 浮点数 | V   |
| 543 | 进线 1 无压      | U1   | 浮点数 | V   |
| 544 | 进线 2 无压      | U2   | 浮点数 | V   |
| 545 | 电源缺相告警       | ---  | --- | --- |
| 546 | 分段备投合 4QF    | ---  | --- | --- |
| 547 | 分段备投合 5QF    | ---  | --- | --- |
| 548 | 分段复归跳 4QF    | ---  | --- | --- |
| 549 | 分段复归跳 5QF    | ---  | --- | --- |
| 550 | 均无压跳 4QF     | ---  | --- | --- |
| 551 | 均无压合 4QF     | ---  | --- | --- |
| 552 | 均无压跳 5QF     | ---  | --- | --- |
| 553 | 均无压合 5QF     | ---  | --- | --- |
| 554 | 均无压跳 6QF     | ---  | --- | --- |
| 555 | 均无压合 6QF     | ---  | --- | --- |
| 556 | 备投停止柴发       | ---  | --- | --- |
| 557 | 低频告警         | 频率   | 浮点数 | Hz  |
| 558 | 高频告警         | 频率   | 浮点数 | Hz  |

|     |            |      |      |      |
|-----|------------|------|------|------|
| 559 | 缺相跳闸       | UAB  | 浮点数  | V    |
|     |            | UBC  | 浮点数  | V    |
|     |            | UCA  | 浮点数  | V    |
| 560 | 接地故障跳闸     | ---- | ---- | ---- |
| 561 | 接地故障告警     | ---- | ---- | ---- |
| 562 | 分段 1 充电    | ---- | ---- | ---- |
| 563 | 分段 2 充电    | ---- | ---- | ---- |
| 564 | 过流一段指向母线保护 | Ia   | 浮点数  | A    |
|     |            | Ib   | 浮点数  | A    |
|     |            | Ic   | 浮点数  | A    |
|     |            | UAB  | 浮点数  | V    |
|     |            | UBC  | 浮点数  | V    |
|     |            | UCA  | 浮点数  | V    |
| 565 | 过流一段指向线路保护 | Ia   | 浮点数  | A    |
|     |            | Ib   | 浮点数  | A    |
|     |            | Ic   | 浮点数  | A    |
|     |            | UAB  | 浮点数  | V    |
|     |            | UBC  | 浮点数  | V    |
|     |            | UCA  | 浮点数  | V    |
| 566 | 过流二段指向母线保护 | Ia   | 浮点数  | A    |
|     |            | Ib   | 浮点数  | A    |
|     |            | Ic   | 浮点数  | A    |
|     |            | UAB  | 浮点数  | V    |
|     |            | UBC  | 浮点数  | V    |
|     |            | UCA  | 浮点数  | V    |
| 567 | 过流二段指向线路保护 | Ia   | 浮点数  | A    |
|     |            | Ib   | 浮点数  | A    |
|     |            | Ic   | 浮点数  | A    |
|     |            | UAB  | 浮点数  | V    |
|     |            | UBC  | 浮点数  | V    |
|     |            | UCA  | 浮点数  | V    |
| 568 | 过流三段指向母线保护 | Ia   | 浮点数  | A    |
|     |            | Ib   | 浮点数  | A    |
|     |            | Ic   | 浮点数  | A    |
|     |            | UAB  | 浮点数  | V    |
|     |            | UBC  | 浮点数  | V    |
|     |            | UCA  | 浮点数  | V    |
| 569 | 过流三段指向线路保护 | Ia   | 浮点数  | A    |
|     |            | Ib   | 浮点数  | A    |
|     |            | Ic   | 浮点数  | A    |
|     |            | UAB  | 浮点数  | V    |
|     |            | UBC  | 浮点数  | V    |
|     |            | UCA  | 浮点数  | V    |

|     |               |      |     |     |
|-----|---------------|------|-----|-----|
| 570 | 2 备 1 合 2DL   | ---  | --- | --- |
| 571 | 2 备 1 合母联     | ---  | --- | --- |
| 572 | 2 备 1 复归跳母联   | ---  | --- | --- |
| 573 | 2 备 1 复归跳 2DL | ---  | --- | --- |
| 574 | 正功率保护         | 有功功率 | 浮点数 | kW  |
|     |               | 功率因数 | 浮点数 | 无   |
| 575 | 分段备投跳进线 3     | ---  | --- | --- |
| 576 | 分段备投合 cb5     | ---  | --- | --- |
| 577 | 分段备投合 cb6     | ---  | --- | --- |
| 578 | 均无压跳 cb5      | ---  | --- | --- |
| 579 | 均无压跳 cb6      | ---  | --- | --- |
| 580 | 均无压跳 cb7      | ---  | --- | --- |
| 581 | 均无压合 cb4      | ---  | --- | --- |
| 582 | 遥控 6          | ---  | --- | --- |
| 583 | 遥控 7          | ---  | --- | --- |
| 584 | 遥控 8          | ---  | --- | --- |
| 585 | 分段 1 备跳进线 1   | ---  | --- | --- |
| 586 | 分段 2 备跳进线 1   | ---  | --- | --- |
| 587 | 分段 1 备跳进线 2   | ---  | --- | --- |
| 588 | 分段 2 备跳进线 2   | ---  | --- | --- |
| 589 | 分段 1 备跳进线 3   | ---  | --- | --- |
| 590 | 分段 2 备跳进线 3   | ---  | --- | --- |
| 591 | 低电压二段跳闸       | Um   | 浮点数 | V   |
| 592 | 低电压二段告警       | Um   | 浮点数 | V   |
| 593 | 过电压二段跳闸       | UAB  | 浮点数 | V   |
|     |               | UBC  | 浮点数 | V   |
|     |               | UCA  | 浮点数 | V   |
| 594 | 过电压二段告警       | UAB  | 浮点数 | V   |
|     |               | UBC  | 浮点数 | V   |
|     |               | UCA  | 浮点数 | V   |
| 595 | 3 备 1 合进线 3   | ---  | --- | --- |
| 596 | 3 备 2 合进线 3   | ---  | --- | --- |
| 597 | 防孤岛联跳         | ---  | --- | --- |
| 598 | 3 备 1 复归跳 3   | ---  | --- | --- |
| 599 | 3 备 2 复归跳 3   | ---  | --- | --- |
| 600 | 进线 1 开关拒分     | ---  | --- | --- |
| 601 | 进线 2 开关拒分     | ---  | --- | --- |
| 602 | 母联开关拒分        | ---  | --- | --- |
| 603 | 进线 1 开关拒合     | ---  | --- | --- |
| 604 | 进线 2 开关拒合     | ---  | --- | --- |
| 605 | 母联开关拒合        | ---  | --- | --- |
| 606 | 正向有功过功率       | P    | 浮点数 | kW  |
|     |               | PF   | 浮点数 | 无   |

|     |                |       |     |      |
|-----|----------------|-------|-----|------|
| 607 | 反向有功过功率        | P     | 浮点数 | kW   |
|     |                | PF    | 浮点数 | 无    |
| 608 | 正向无功过功率        | Q     | 浮点数 | kVar |
|     |                | PF    | 浮点数 | 无    |
| 609 | 反向无功过功率        | Q     | 浮点数 | kVar |
|     |                | PF    | 浮点数 | 无    |
| 610 | 2 备 1 跳 1#高压   | ---   | --- | ---  |
| 611 | 2 备 1 合 2#高压   | ---   | --- | ---  |
| 612 | 1 备 2 跳 2#高压   | ---   | --- | ---  |
| 613 | 1 备 2 合 1#高压   | ---   | --- | ---  |
| 614 | 2 备 1 复归合 1#高压 | ---   | --- | ---  |
| 615 | 2 备 1 复归跳 2#高压 | ---   | --- | ---  |
| 616 | 1 备 2 复归合 2#高压 | ---   | --- | ---  |
| 617 | 1 备 2 复归跳 1#高压 | ---   | --- | ---  |
| 618 | 低频减载二段         | 频率    | 浮点数 | Hz   |
| 619 | 高频二段保护         | 频率    | 浮点数 | Hz   |
| 620 | 逆功率二段保护        | 有功功率  | 浮点数 | kW   |
|     |                | 功率因数  | 浮点数 | 无    |
| 621 | 逆功率三段保护        | 有功功率  | 浮点数 | kW   |
|     |                | 功率因数  | 浮点数 | 无    |
| 622 | 逆功率四段保护        | 有功功率  | 浮点数 | kW   |
|     |                | 功率因数  | 浮点数 | 无    |
| 623 | 柴发备投跳市电        | ---   | --- | ---  |
| 624 | 市电充电           | ---   | --- | ---  |
| 625 | 分段 2 备投合母联     | ---   | --- | ---  |
| 626 | 2 备 3 跳进线 3    | ---   | --- | ---  |
| 627 | 2 备 3 合进线 2    | ---   | --- | ---  |
| 628 | 分段备投合进线 2      | ---   | --- | ---  |
| 629 | 分段备投跳进线 3      | ---   | --- | ---  |
| 630 | 不平衡电压二段保护      | 不平衡 U | 浮点数 | V    |
| 631 | 后加速过流二段保护      | A 相电流 | 浮点数 | A    |
|     |                | B 相电流 | 浮点数 | A    |
|     |                | C 相电流 | 浮点数 | A    |
| 632 | I01 后加速过流二段    | I01   | 浮点数 | A    |
| 633 | 低气压告警          | ---   | --- | ---  |
| 634 | 门开跳闸           | ---   | --- | ---  |
| 635 | 超温告警           | ---   | --- | ---  |
| 636 | 低压侧过流一段保护      | A 相电流 | 浮点数 | A    |
|     |                | B 相电流 | 浮点数 | A    |
|     |                | C 相电流 | 浮点数 | A    |
| 637 | 低压侧过流二段保护      | A 相电流 | 浮点数 | A    |
|     |                | B 相电流 | 浮点数 | A    |
|     |                | C 相电流 | 浮点数 | A    |

|     |             |          |     |     |
|-----|-------------|----------|-----|-----|
| 638 | 低压侧过流三段保护   | A相电流     | 浮点数 | A   |
|     |             | B相电流     | 浮点数 | A   |
|     |             | C相电流     | 浮点数 | A   |
| 639 | 低压侧过负荷跳闸    | A相电流     | 浮点数 | A   |
|     |             | B相电流     | 浮点数 | A   |
|     |             | C相电流     | 浮点数 | A   |
| 640 | 低压侧过负荷告警    | A相电流     | 浮点数 | A   |
|     |             | B相电流     | 浮点数 | A   |
|     |             | C相电流     | 浮点数 | A   |
| 641 | 低压侧反时限过流保护  | A相电流     | 浮点数 | A   |
|     |             | B相电流     | 浮点数 | A   |
|     |             | C相电流     | 浮点数 | A   |
| 642 | 低压侧 PT 断线告警 | UAB      | 浮点数 | V   |
|     |             | UBC      | 浮点数 | V   |
|     |             | UCA      | 浮点数 | V   |
|     |             | 负序电压     | 浮点数 | V   |
| 643 | 电机故障跳闸      | ---      | --- | --- |
| 644 | 电机故障告警      | ---      | --- | --- |
| 645 | 电缆故障跳闸      | ---      | --- | --- |
| 646 | 电缆故障告警      | ---      | --- | --- |
| 647 | 低压侧零序过压告警   | 零序电压     | 浮点数 | V   |
| 648 | 低压侧零序过压跳闸   | 零序电压     | 浮点数 | V   |
| 649 | 本体重瓦斯 1 告警  | ---      | --- | --- |
| 650 | 有载重瓦斯 1 告警  | ---      | --- | --- |
| 651 | 本体重瓦斯 2 告警  | ---      | --- | --- |
| 652 | 有载重瓦斯 2 告警  | ---      | --- | --- |
| 653 | 本体重瓦斯跳闸     | ---      | --- | --- |
| 654 | 有载重瓦斯跳闸     | ---      | --- | --- |
| 655 | I 段失压跳闸     | ---      | --- | --- |
| 656 | I 段母线退出     | ---      | --- | --- |
| 657 | PT 断线信号     | ---      | --- | --- |
| 658 | 磁平衡过流一段跳闸   | 磁平衡电流 IA | 浮点数 | A   |
|     |             | 磁平衡电流 IB | 浮点数 | A   |
|     |             | 磁平衡电流 IC | 浮点数 | A   |
| 659 | 磁平衡过流二段跳闸   | 磁平衡电流 IA | 浮点数 | A   |
|     |             | 磁平衡电流 IB | 浮点数 | A   |
|     |             | 磁平衡电流 IC | 浮点数 | A   |
| 660 | 磁平衡过流一段告警   | 磁平衡电流 IA | 浮点数 | A   |
|     |             | 磁平衡电流 IB | 浮点数 | A   |
|     |             | 磁平衡电流 IC | 浮点数 | A   |
| 661 | 磁平衡过流二段告警   | 磁平衡电流 IA | 浮点数 | A   |
|     |             | 磁平衡电流 IB | 浮点数 | A   |
|     |             | 磁平衡电流 IC | 浮点数 | A   |



|     |            |                  |     |     |
|-----|------------|------------------|-----|-----|
| 662 | 磁平衡过流三段跳闸  | 磁平衡电流 IA         | 浮点数 | A   |
|     |            | 磁平衡电流 IB         | 浮点数 | A   |
|     |            | 磁平衡电流 IC         | 浮点数 | A   |
| 663 | 磁平衡过流三段告警  | 磁平衡电流 IA         | 浮点数 | A   |
|     |            | 磁平衡电流 IB         | 浮点数 | A   |
|     |            | 磁平衡电流 IC         | 浮点数 | A   |
| 664 | 电源故障闭锁备投   | ---              | --- | --- |
| 665 | 备用电源故障告警   | ---              | --- | --- |
| 666 | 启备用电源      | ---              | --- | --- |
| 667 | 均无压复归跳柴发   | ---              | --- | --- |
| 668 | 均无压复归跳母联   | ---              | --- | --- |
| 669 | 均无压复归合进线 1 | ---              | --- | --- |
| 670 | 均无压复归合进线 2 | ---              | --- | --- |
| 671 | 1#3 分频谐振   | U01_RMS          | 浮点数 | V   |
| 672 | 1#2 分频谐振   | U01_RMS          | 浮点数 | V   |
| 673 | 1#基频谐振     | I_U0             | 浮点数 | V   |
| 674 | 1#3 倍频谐振   | U01_RMS          | 浮点数 | V   |
| 675 | 1#高频谐振     | U01_RMS          | 浮点数 | V   |
| 676 | 1#单相接地     | I_UAB            | 浮点数 | V   |
|     |            | I_UBC            | 浮点数 | V   |
|     |            | I_UCA            | 浮点数 | V   |
|     |            | I_U0             | 浮点数 | V   |
| 677 | 2#3 分频谐振   | U02_RMS          | 浮点数 | V   |
| 678 | 2#2 分频谐振   | U02_RMS          | 浮点数 | V   |
| 679 | 2#基频谐振     | II_U0            | 浮点数 | V   |
| 680 | 2#3 倍频谐振   | U02_RMS          | 浮点数 | V   |
| 681 | 2#高频谐振     | U02_RMS          | 浮点数 | V   |
| 682 | 2#单相接地     | II_UAB           | 浮点数 | V   |
|     |            | II_UBC           | 浮点数 | V   |
|     |            | II_UCA           | 浮点数 | V   |
|     |            | II_U0            | 浮点数 | V   |
| 683 | 遥控合母联      | ---              | --- | --- |
| 684 | 遥控分母联      | ---              | --- | --- |
| 685 | 遥控合进线 1    | ---              | --- | --- |
| 686 | 遥控分进线 1    | ---              | --- | --- |
| 687 | 遥控合进线 2    | ---              | --- | --- |
| 688 | 遥控分进线 2    | ---              | --- | --- |
| 689 | 过负荷跳闸 2    | I <sub>max</sub> | 浮点数 | A   |
| 690 | 过负荷告警 1    | I <sub>max</sub> | 浮点数 | A   |
| 691 | 过负荷告警 2    | I <sub>max</sub> | 浮点数 | A   |
| 692 | 逆功率一段告警    | 有功功率             | 浮点数 | kW  |
|     |            | 功率因数             | 浮点数 | 无   |
| 693 | 逆功率二段告警    | 有功功率             | 浮点数 | kW  |

|     |               | 功率因数 | 浮点数 | 无   |
|-----|---------------|------|-----|-----|
| 694 | 非电量 5 告警      | --   | -   | -   |
| 695 | 非电量 5 跳闸      | --   | -   | -   |
| 696 | 非电量 6 告警      | --   | -   | -   |
| 697 | 非电量 6 跳闸      | --   | -   | -   |
| 698 | 启 3#施工变       | --   | -   | -   |
| 699 | 备用 4 跳闸       | --   | -   | -   |
| 700 | 备用 4 告警       | --   | -   | -   |
| 701 | 备用 5 跳闸       | --   | -   | -   |
| 702 | 备用 5 告警       | --   | -   | -   |
| 703 | 备用 6 跳闸       | --   | -   | -   |
| 704 | 备用 6 告警       | --   | -   | -   |
| 705 | 备用 7 跳闸       | --   | -   | -   |
| 706 | 备用 7 告警       | --   | -   | -   |
| 707 | 备用 8 跳闸       | --   | -   | -   |
| 708 | 备用 8 告警       | --   | -   | -   |
| 709 | 备用 9 跳闸       | --   | -   | -   |
| 710 | 备用 9 告警       | --   | -   | -   |
| 711 | 分段备投合 2QF     | ---  | --- | --- |
| 712 | 分段备投跳 3QF     | ---  | --- | --- |
| 713 | 负序反时限告警       | ---  | --- | --- |
| 714 | 1 备 3 跳进线 3   | ---  | --- | --- |
| 715 | 1 备 3 合进线 1   | ---  | --- | --- |
| 716 | 2 备 3 复归跳进线 2 | ---  | --- | --- |
| 717 | 2 备 3 复归合进线 3 | ---  | --- | --- |
| 718 | 1 备 3 复归跳进线 1 | ---  | --- | --- |
| 719 | 1 备 3 复归合进线 3 | ---  | --- | --- |
| 720 | 进线备投合进线 1     | ---  | --- | --- |
| 721 | 进线备投合进线 2     | ---  | --- | --- |
| 722 | 进线备投合进线 3     | ---  | --- | --- |
| 723 | 均无压复归合进线 3    | ---  | --- | --- |
| 724 | 检修跳进线 3       | ---  | --- | --- |
| 725 | 检修跳进线 2       | ---  | --- | --- |
| 726 | 检修跳进线 1       | ---  | --- | --- |
|     |               |      |     |     |
|     |               |      |     |     |
| 731 | DI21 变位       | ---  | --- | --- |
| 732 | DI22 变位       | ---  | --- | --- |
| 733 | DI23 变位       | ---  | --- | --- |
| 734 | DI24 变位       | ---  | --- | --- |
| 735 | DI25 变位       | ---  | --- | --- |
| 736 | DI26 变位       | ---  | --- | --- |
| 737 | DI27 变位       | ---  | --- | --- |

|     |         |     |     |     |
|-----|---------|-----|-----|-----|
| 738 | DI28 变位 | --- | --- | --- |
| 739 | DI29 变位 | --- | --- | --- |
| 740 | DI30 变位 | --- | --- | --- |
| 741 | DI31 变位 | --- | --- | --- |
| 742 | DI32 变位 | --- | --- | --- |
| 743 | DI33 变位 | --- | --- | --- |
| 744 | DI34 变位 | --- | --- | --- |
| 745 | DI35 变位 | --- | --- | --- |
| 746 | DI36 变位 | --- | --- | --- |
| 747 | DI37 变位 | --- | --- | --- |
| 748 | DI38 变位 | --- | --- | --- |
| 749 | DI39 变位 | --- | --- | --- |
| 750 | DI40 变位 | --- | --- | --- |
| 751 | DI41 变位 | --- | --- | --- |
| 752 | DI42 变位 | --- | --- | --- |
| 753 | DI43 变位 | --- | --- | --- |
| 754 | DI44 变位 | --- | --- | --- |
| 755 | DI45 变位 | --- | --- | --- |
| 756 | DI46 变位 | --- | --- | --- |
| 757 | DI47 变位 | --- | --- | --- |
| 758 | DI48 变位 | --- | --- | --- |
| 759 | DI49 变位 | --- | --- | --- |
| 760 | DI50 变位 | --- | --- | --- |
| 761 | DI51 变位 | --- | --- | --- |
| 762 | DI52 变位 | --- | --- | --- |
| 763 | DI53 变位 | --- | --- | --- |
| 764 | DI54 变位 | --- | --- | --- |
| 765 | DI55 变位 | --- | --- | --- |
| 766 | DI56 变位 | --- | --- | --- |
| 767 | DI57 变位 | --- | --- | --- |
| 768 | DI58 变位 | --- | --- | --- |
| 769 | DI59 变位 | --- | --- | --- |
| 780 | DI60 变位 | --- | --- | --- |
| 791 | DI61 变位 | --- | --- | --- |
| 792 | DI62 变位 | --- | --- | --- |
| 793 | DI63 变位 | --- | --- | --- |
| 794 | DI64 变位 | --- | --- | --- |
| 795 | DI65 变位 | --- | --- | --- |
| 796 | DI66 变位 | --- | --- | --- |
| 797 | DI67 变位 | --- | --- | --- |
| 798 | DI68 变位 | --- | --- | --- |
| 799 | DI69 变位 | --- | --- | --- |
| 780 | DI70 变位 | --- | --- | --- |

|     |          |     |     |     |
|-----|----------|-----|-----|-----|
| 781 | DI71 变位  | --- | --- | --- |
| 782 | DI72 变位  | --- | --- | --- |
| 783 | DI73 变位  | --- | --- | --- |
| 784 | DI74 变位  | --- | --- | --- |
| 785 | DI75 变位  | --- | --- | --- |
| 786 | DI76 变位  | --- | --- | --- |
| 787 | DI77 变位  | --- | --- | --- |
| 788 | DI78 变位  | --- | --- | --- |
| 789 | DI79 变位  | --- | --- | --- |
| 790 | DI80 变位  | --- | --- | --- |
| 791 | DI81 变位  | --- | --- | --- |
| 792 | DI82 变位  | --- | --- | --- |
| 793 | DI83 变位  | --- | --- | --- |
| 794 | DI84 变位  | --- | --- | --- |
| 795 | DI85 变位  | --- | --- | --- |
| 796 | DI86 变位  | --- | --- | --- |
| 797 | DI87 变位  | --- | --- | --- |
| 798 | DI88 变位  | --- | --- | --- |
| 799 | DI89 变位  | --- | --- | --- |
| 800 | DI90 变位  | --- | --- | --- |
| 801 | DI91 变位  | --- | --- | --- |
| 802 | DI92 变位  | --- | --- | --- |
| 803 | DI93 变位  | --- | --- | --- |
| 804 | DI94 变位  | --- | --- | --- |
| 805 | DI95 变位  | --- | --- | --- |
| 806 | DI96 变位  | --- | --- | --- |
| 807 | DI97 变位  | --- | --- | --- |
| 808 | DI98 变位  | --- | --- | --- |
| 809 | DI99 变位  | --- | --- | --- |
| 810 | DI100 变位 | --- | --- | --- |
| 811 | DI101 变位 | --- | --- | --- |
| 812 | DI102 变位 | --- | --- | --- |
| 813 | DI103 变位 | --- | --- | --- |
| 814 | DI104 变位 | --- | --- | --- |
| 815 | DI105 变位 | --- | --- | --- |
| 816 | DI106 变位 | --- | --- | --- |
| 817 | DI107 变位 | --- | --- | --- |
| 818 | DI108 变位 | --- | --- | --- |
| 819 | DI109 变位 | --- | --- | --- |
| 820 | DI110 变位 | --- | --- | --- |
| 821 | DI111 变位 | --- | --- | --- |
| 822 | DI112 变位 | --- | --- | --- |
| 823 | DI113 变位 | --- | --- | --- |

|     |             |     |     |     |
|-----|-------------|-----|-----|-----|
| 824 | DI114 变位    | --- | --- | --- |
| 825 | DI115 变位    | --- | --- | --- |
| 826 | DI116 变位    | --- | --- | --- |
| 827 | DI117 变位    | --- | --- | --- |
| 828 | DI118 变位    | --- | --- | --- |
| 829 | DI119 变位    | --- | --- | --- |
| 830 | DI120 变位    | --- | --- | --- |
| 831 | DI121 变位    | --- | --- | --- |
| 832 | DI122 变位    | --- | --- | --- |
| 833 | DI123 变位    | --- | --- | --- |
| 834 | DI124 变位    | --- | --- | --- |
| 835 | DI125 变位    | --- | --- | --- |
| 836 | DI126 变位    | --- | --- | --- |
| 837 | DI127 变位    | --- | --- | --- |
| 838 | DI128 变位    | --- | --- | --- |
| 839 | DI129 变位    | --- | --- | --- |
| 840 | DI130 变位    | --- | --- | --- |
| 841 | DI131 变位    | --- | --- | --- |
| 842 | DI132 变位    | --- | --- | --- |
| 843 | DI133 变位    | --- | --- | --- |
| 844 | DI134 变位    | --- | --- | --- |
| 845 | DI135 变位    | --- | --- | --- |
| 846 | DI136 变位    | --- | --- | --- |
| 847 | DI137 变位    | --- | --- | --- |
| 848 | DI138 变位    | --- | --- | --- |
| 849 | DI139 变位    | --- | --- | --- |
| 850 | DI140 变位    | --- | --- | --- |
| 851 | DI141 变位    | --- | --- | --- |
| 852 | DI142 变位    | --- | --- | --- |
| 853 | DI143 变位    | --- | --- | --- |
| 854 | DI144 变位    | --- | --- | --- |
| 855 | DI145 变位    | --- | --- | --- |
| 856 | DI146 变位    | --- | --- | --- |
| 857 | DI147 变位    | --- | --- | --- |
| 858 | DI148 变位    | --- | --- | --- |
| 859 | DI149 变位    | --- | --- | --- |
| 860 | DI150 变位    | --- | --- | --- |
| 861 | 低压断路器遥控合闸 1 |     |     |     |
| 862 | 低压断路器遥控合闸 2 |     |     |     |
| 863 | 低压断路器遥控分闸 1 |     |     |     |
| 864 | 低压断路器遥控分闸 2 |     |     |     |
| 865 | 超温跳闸 2      |     |     |     |
| 866 | 2 备 1 跳 4QF |     |     |     |

|     |            |          |     |     |
|-----|------------|----------|-----|-----|
| 867 | I01 二次谐波   |          |     |     |
| 868 | I02 二次谐波   |          |     |     |
| 869 | 失灵保护联跳     |          |     |     |
| 870 | 备自投联跳      |          |     |     |
| 871 | 告警总信号      |          |     |     |
| 872 | 2 阶不平衡电压保护 | 不平衡 Uub2 | 浮点数 | V   |
| 873 | 3 阶不平衡电压保护 | 不平衡 Uub3 | 浮点数 | V   |
| 874 |            |          |     |     |
| 875 |            |          |     |     |
| 876 |            |          |     |     |
| 878 |            |          |     |     |
| 879 |            |          |     |     |
| 880 |            |          |     |     |
| 881 | 遥控 1       | ---      | --- | --- |
| 882 | 遥控 2       | ---      | --- | --- |
| 883 | 遥控 3       | ---      | --- | --- |
| 884 | 遥控 4       | ---      | --- | --- |
| 885 | 遥控 5       | ---      | --- | --- |
| 886 | 遥控 6       | ---      | --- | --- |
| 887 | 遥控 7       | ---      | --- | --- |
| 888 | 遥控 8       | ---      | --- | --- |
| 889 | 遥控 9       | ---      | --- | --- |
| 890 | 遥控 10      | ---      | --- | --- |
| 891 | 遥控 11      | ---      | --- | --- |
| 892 | 遥控 12      | ---      | --- | --- |
| 893 | 遥控 13      | ---      | --- | --- |
| 894 | 遥控 14      | ---      | --- | --- |
| 895 | 遥控 15      | ---      | --- | --- |
| 896 | 遥控 16      | ---      | --- | --- |
| 897 | 遥控 17      | ---      | --- | --- |
| 898 | 遥控 18      | ---      | --- | --- |
| 899 | 遥控 19      | ---      | --- | --- |
| 900 | 遥控 20      | ---      | --- | --- |
| 901 | 遥控 21      | ---      | --- | --- |
| 902 | 遥控 22      | ---      | --- | --- |
| 903 | 遥控 23      | ---      | --- | --- |
| 904 | 遥控 24      | ---      | --- | --- |
| 905 | 遥控 25      | ---      | --- | --- |
| 906 | 遥控 26      | ---      | --- | --- |
| 907 | 遥控 27      | ---      | --- | --- |
| 908 | 遥控 28      | ---      | --- | --- |
| 909 | 遥控 29      | ---      | --- | --- |
| 910 | 遥控 30      | ---      | --- | --- |

|     |             |     |     |     |
|-----|-------------|-----|-----|-----|
| 911 | 遥控 31       | --- | --- | --- |
| 912 | 遥控 32       | --- | --- | --- |
| 913 | 遥控 33       | --- | --- | --- |
| 914 | 遥控 34       | --- | --- | --- |
| 915 | 遥控 35       | --- | --- | --- |
| 916 | 遥控 36       | --- | --- | --- |
| 917 | 遥控 37       | --- | --- | --- |
| 918 | 遥控 38       | --- | --- | --- |
| 919 | 遥控 39       | --- | --- | --- |
| 920 | 遥控 40       | --- | --- | --- |
| 921 | 遥控 41       | --- | --- | --- |
| 922 | 遥控 42       | --- | --- | --- |
| 923 | 遥控 43       | --- | --- | --- |
| 924 | 遥控 44       | --- | --- | --- |
| 925 | 遥控 45       | --- | --- | --- |
| 926 | 遥控 46       | --- | --- | --- |
| 927 | 遥控 47       | --- | --- | --- |
| 928 | 遥控 48       | --- | --- | --- |
| 929 | 遥控 49       | --- | --- | --- |
| 930 | 遥控 50       | --- | --- | --- |
| 931 | 遥控 51       | --- | --- | --- |
| 932 | 遥控 52       | --- | --- | --- |
| 933 | 遥控 53       | --- | --- | --- |
| 934 | 遥控 54       | --- | --- | --- |
| 935 | 遥控 55       | --- | --- | --- |
| 936 | 遥控 56       | --- | --- | --- |
| 937 | 遥控 57       | --- | --- | --- |
| 938 | 遥控 58       | --- | --- | --- |
| 939 | 遥控 59       | --- | --- | --- |
| 940 | 遥控 60       | --- | --- | --- |
| 941 | 遥控 61       | --- | --- | --- |
| 942 | 遥控 62       | --- | --- | --- |
| 943 | 遥控 63       | --- | --- | --- |
| 944 | 遥控 64       | --- | --- | --- |
| 945 | 分段备投跳进线 3   | --- | --- | --- |
| 946 | 分段备投跳进线 4   | --- | --- | --- |
| 947 | 分段复归合 3     | --- | --- | --- |
| 948 | 分段复归合 4     | --- | --- | --- |
| 949 | 3 备 4 跳进线 4 | --- | --- | --- |
| 950 | 3 备 4 合进线 3 | --- | --- | --- |
| 951 | 3 备 4 复归合 4 | --- | --- | --- |
| 952 | 3 备 4 复归跳 3 | --- | --- | --- |
| 953 | II 段失压跳闸    | --- | --- | --- |

|     |             |           |     |     |
|-----|-------------|-----------|-----|-----|
| 954 | 4 备 3 跳进线 3 | ---       | --- | --- |
| 955 | 4 备 3 合进线 4 | ---       | --- | --- |
| 956 | 4 备 3 复归合 3 | ---       | --- | --- |
| 957 | 4 备 3 复归跳 4 | ---       | --- | --- |
| 958 | II 段失压告警    | ---       | --- | --- |
| 959 | 均无压合柴发      | ---       | --- | --- |
| 960 | 遥控 3 合闸     | ---       | --- | --- |
| 961 | 遥控 3 分闸     | ---       | --- | --- |
| 962 | 遥控 4 合闸     | ---       | --- | --- |
| 963 | 遥控 4 分闸     | ---       | --- | --- |
| 964 | 3I0 反时限     | 时间        | 浮点数 | s   |
|     |             | 3I0       | 浮点数 | A   |
| 965 | 逆功率五段保护     | 有功功率      | 浮点数 | kW  |
|     |             | 功率因数      | 浮点数 | 无   |
| 966 | 逆功率一段恢复     | 有功功率      | 浮点数 | kW  |
|     |             | 功率因数      | 浮点数 | 无   |
| 967 | 逆功率二段恢复     | 有功功率      | 浮点数 | kW  |
|     |             | 功率因数      | 浮点数 | 无   |
| 968 | 逆功率三段恢复     | 有功功率      | 浮点数 | kW  |
|     |             | 功率因数      | 浮点数 | 无   |
| 969 | 逆功率四段恢复     | 有功功率      | 浮点数 | kW  |
|     |             | 功率因数      | 浮点数 | 无   |
| 970 | 逆功率五段恢复     | 有功功率      | 浮点数 | kW  |
|     |             | 功率因数      | 浮点数 | 无   |
| 971 | U01 过压跳闸    | U01       | 浮点数 | V   |
| 972 | U02 过压跳闸    | U02       | 浮点数 | V   |
| 973 | U03 过压跳闸    | U03       | 浮点数 | V   |
| 974 | U04 过压跳闸    | U04       | 浮点数 | V   |
| 975 | U05 过压跳闸    | U05       | 浮点数 | V   |
| 976 | 不平衡电流二段保护   | 不平衡 I     | 浮点数 | A   |
| 977 | FC 闭锁       | A 相电流     | 浮点数 | A   |
|     |             | B 相电流     | 浮点数 | A   |
|     |             | C 相电流     | 浮点数 | A   |
| 978 | 市电复 1 停止发电机 | ---       | --  | --  |
| 979 | 市电复 2 停止发电机 | ---       | --  | --  |
| 980 | 逆功率二次谐波     | 有功功率      | 浮点数 | kW  |
|     |             | A 相二次谐波电流 | 浮点数 | A   |
|     |             | B 相二次谐波电流 | 浮点数 | A   |
|     |             | C 相二次谐波电流 | 浮点数 | A   |
| 981 | 均无压恢复合 3QF  | ---       | --  | --  |
| 982 | III 侧过流一段保护 | A 相电流     | 浮点数 | A   |
|     |             | B 相电流     | 浮点数 | A   |
|     |             | C 相电流     | 浮点数 | A   |



|      |               |         |     |    |
|------|---------------|---------|-----|----|
| 983  | III 侧过流二段保护   | A 相电流   | 浮点数 | A  |
|      |               | B 相电流   | 浮点数 | A  |
|      |               | C 相电流   | 浮点数 | A  |
| 984  | III 侧过流三段保护   | A 相电流   | 浮点数 | A  |
|      |               | B 相电流   | 浮点数 | A  |
|      |               | C 相电流   | 浮点数 | A  |
| 985  | III 侧反时限过流保护  | A 相电流   | 浮点数 | A  |
|      |               | B 相电流   | 浮点数 | A  |
|      |               | C 相电流   | 浮点数 | A  |
| 986  | III 侧零流一段保护   | III_I01 | 浮点数 | A  |
| 987  | III 侧零流二段保护   | III_I01 | 浮点数 | A  |
| 988  | III 侧零流二段告警   | III_I01 | 浮点数 | A  |
| 989  | III 侧零流反时限    | III_I01 | 浮点数 | A  |
| 990  | III 侧过负荷跳闸    | A 相电流   | 浮点数 | A  |
|      |               | B 相电流   | 浮点数 | A  |
|      |               | C 相电流   | 浮点数 | A  |
| 991  | III 侧过负荷告警    | A 相电流   | 浮点数 | A  |
|      |               | B 相电流   | 浮点数 | A  |
|      |               | C 相电流   | 浮点数 | A  |
| 992  | III 侧 PT 断线告警 | UAB     | 浮点数 | V  |
|      |               | UBC     | 浮点数 | V  |
|      |               | UCA     | 浮点数 | V  |
|      |               | 负序电压    | 浮点数 | V  |
| 993  | III 侧零序过压跳闸   | 零序电压    | 浮点数 | V  |
| 994  | III 侧 FC 闭锁   | A 相电流   | 浮点数 | A  |
|      |               | B 相电流   | 浮点数 | A  |
|      |               | C 相电流   | 浮点数 | A  |
| 995  | 一键倒电充电        | ---     | --  | -- |
| 996  | 一键倒电跳进线 1     | ---     | --  | -- |
| 997  | 一键倒电跳进线 2     | ---     | --  | -- |
| 998  | 一键倒电合进线 1     | ---     | --  | -- |
| 999  | 一键倒电合进线 2     | ---     | --  | -- |
| 1000 | 补偿柜故障跳闸       | ---     | --  | -- |
| 1001 | 低功率一段保护       | 有功功率    | 浮点数 | kW |
|      |               | 功率因数    | 浮点数 | 无  |
| 1002 | 低功率二段保护       | 有功功率    | 浮点数 | kW |
|      |               | 功率因数    | 浮点数 | 无  |
| 1003 | 均无压恢复跳母联      | ---     | --  | -- |
| 1004 | 均无压恢复跳 4QF    | ---     | --  | -- |
| 1005 | 备用进线充电        | ---     | --  | -- |
| 1006 | 备投跳 3QF       | ---     | --  | -- |
| 1007 | 备投复归合 3QF     | ---     | --  | -- |
| 1008 | 切负载 1         | ---     | --  | -- |

|      |             |      |     |    |
|------|-------------|------|-----|----|
| 1009 | 切负载 2       | ---  | --  | -- |
| 1010 | 切负载         | I1   | 浮点数 | A  |
|      |             | I2   | 浮点数 | A  |
| 1011 | 进线 3 有压     | Uab3 | 浮点数 | V  |
|      |             | Ubc3 | 浮点数 | V  |
| 1012 | 进线 3 无压     | Uab3 | 浮点数 | V  |
|      |             | Ubc3 | 浮点数 | V  |
| 1013 | 联跳跳闸        | ---  | --  | -- |
| 1014 | 联跳告警        | ---  | --  | -- |
| 1015 | 油面温度高告警     | ---  | --  | -- |
| 1016 | 油面温度高跳闸     | ---  | --  | -- |
| 1017 | 绕组温度高告警     | ---  | --  | -- |
| 1018 | 绕组温度高跳闸     | ---  | --  | -- |
| 1019 | 油位异常告警      | ---  | --  | -- |
| 1020 | 2 备 1 跳 1DL | ---  | --  | -- |
| 1021 | 2 备 1 合 4DL | ---  | --  | -- |
| 1022 | 3 备 2 跳 2DL | ---  | --  | -- |

## 第二章 技术说明

### 1 AM5SE-F 线路保护测控装置

#### 1.1 功能简介

##### 保护功能

- 三段式过流保护（可经低电压闭锁、可带方向闭锁）
- 反时限过流保护（可经低电压闭锁）
- 两段式零序 I01 过流（可带方向闭锁）/I01 反时限过流保护
- 两段式零序 I02 过流（可带方向闭锁）/I02 反时限过流保护
- 重合闸
- 后加速过流保护（可经低电压闭锁）
- 过负荷告警
- 过负荷跳闸
- 低电压跳闸
- 低电压告警
- 过电压保护（跳闸/告警）
- 零序过压保护（跳闸/告警）
- 逆功率保护
- 频率保护（低频减载/高频保护）
- PT 断线告警
- 控制回路断线告警
- FC 回路配合的过流闭锁功能
- 非电量保护（跳闸/告警）
- 检同期
- CT 断线告警
- 检修状态闭锁

##### 监控功能

- 独立操作回路，可适应 0.25A-5A 开关跳合闸电流
- 20 路有源开关量输入
- 10 路无源继电器输出
- I, U, P, Q, PF, Fr, Ep, Eq 等电参量测量
- 2 路 4-20mA 变送输出

##### 通讯功能

- 2 路 RS485 串行通讯接口，支持 Modbus-RTU、IEC60870-5-103 规约
- 2 路以太网接口，支持 TCP Modbus-RTU 和 TCP IEC60870-5-103 规约

##### 其他功能

- 故障录波功能，保护动作时触发录波，可录故障前 8 周波、故障后 4 周波
- IRIG-B 格式对时

## 1.2 保护原理

### 1.2.1 三段式过流保护（可经低电压闭锁、可带方向闭锁）

当任一相电流大于定值，经延时，装置跳闸。

三段过流保护由过流一段（瞬时速断）保护、过流二段、过流三段构成，均由独立控制字选择投退，是否需经低电压闭锁与是否带方向闭锁也可由相应控制字选择。

#### （1）经低电压闭锁

由于过流保护的動作电流是按躲过最大负荷电流整定的，为了提高过流保护在发生故障时的灵敏度和改善躲过最大负荷电流的条件，需在过流保护中加低电压闭锁条件。当选择经低电压闭锁启动过流保护：当三个线电压中最小的线电压小于低压定值且大于低压阈值时，开放过流保护出口。若低电压闭锁条件退出，则过流保护不需要考虑电压条件。

#### （2）带方向闭锁

采用  $90^\circ$  接线方式，按相起动。以电流流出母线为正方向。

$I_a / U_{bc}$  ,  $I_b / U_{ca}$  ,  $I_c / U_{ab}$  ——相间电流电压对应关系；

装置相间元件动作区域  $Arg(I / U) = -30^\circ \sim 90^\circ$ 。



图1.1 相间方向元件动作区示意图

保护逻辑见图 1.2。

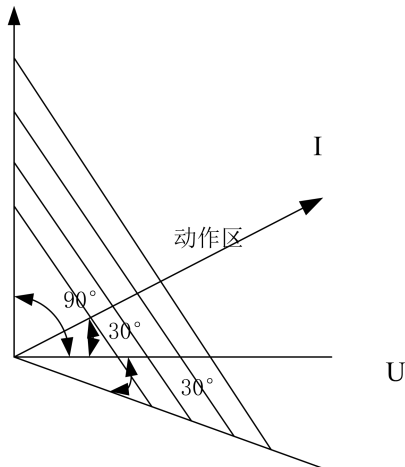

图 1.2 三段式过流保护逻辑

### 1.2.2 反时限过流保护（可经低电压闭锁）

本装置共集成了三条特性曲线的反时限保护，用户可根据需要选择任何一种反时限特性曲线。根据国际电工委员会（IEC255-4），装置使用下列三个标准的反时限特性曲线：

$$\text{一般反时限: } t = \frac{0.14K}{(I/I_{df})^{0.02} - 1}$$

$$\text{非常反时限: } t = \frac{13.5K}{(I/I_{df}) - 1}$$

$$\text{极端反时限: } t = \frac{80K}{(I/I_{df})^2 - 1}$$

其中  $t$  为反时限动作时间， $I_{df}$  为反时限启动电流， $I$  为输入电流， $K$  为时间系数。本装置的反时限特性曲线可以通过定值菜单里的反时限曲线类型来选择（0：一般反时限，1：非常反时限，2：极端反时限）。

反时限保护可选择是否需经低电压闭锁条件，原理同三段式过流保护。

保护逻辑见图 1.3。



图 1.3 反时限过流保护逻辑

### 1.2.3 两段式零序 I01 过流（可带方向闭锁）/I01 反时限过流保护

采用零序电流互感器获取馈线/进线的零序电流，构成馈线/进线回路的单相接地保护。在某些不接地系统和经小电阻接地系统中，接地零序电流相对较大，采用直接跳闸方式。装置中设两段零序 I01 过流保护以及 I01 反时限过流保护，由独立控制字选择投退，可独立设时限，是否带方向闭锁也可由相应控制字选择。其中，I01 过流二段出口方式可设置为跳闸或者告警。以指向线路为例，保护逻辑见图 1.4。

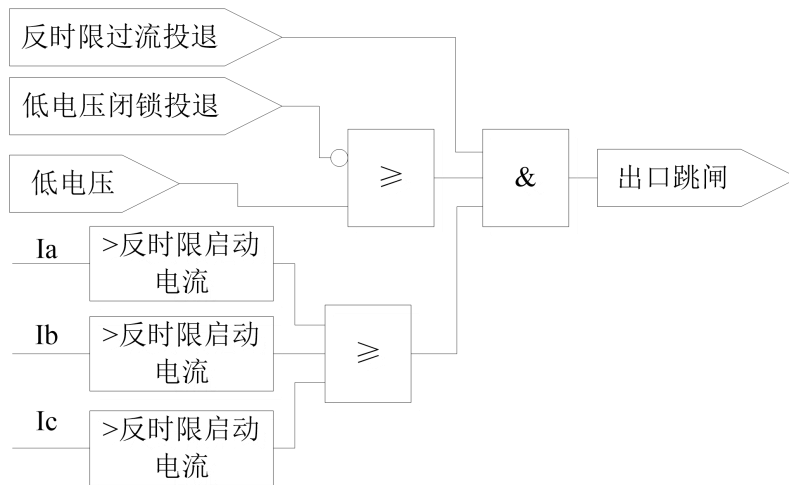

图 1.4 两段式零序 I01 过流/I01 反时限过流保护逻辑

#### 1.2.4 两段式零序 I02 过流（可带方向闭锁）/I02 反时限过流保护

原理同两段式零序 I01 过流/I01 反时限过流保护。

#### 1.2.5 重合闸

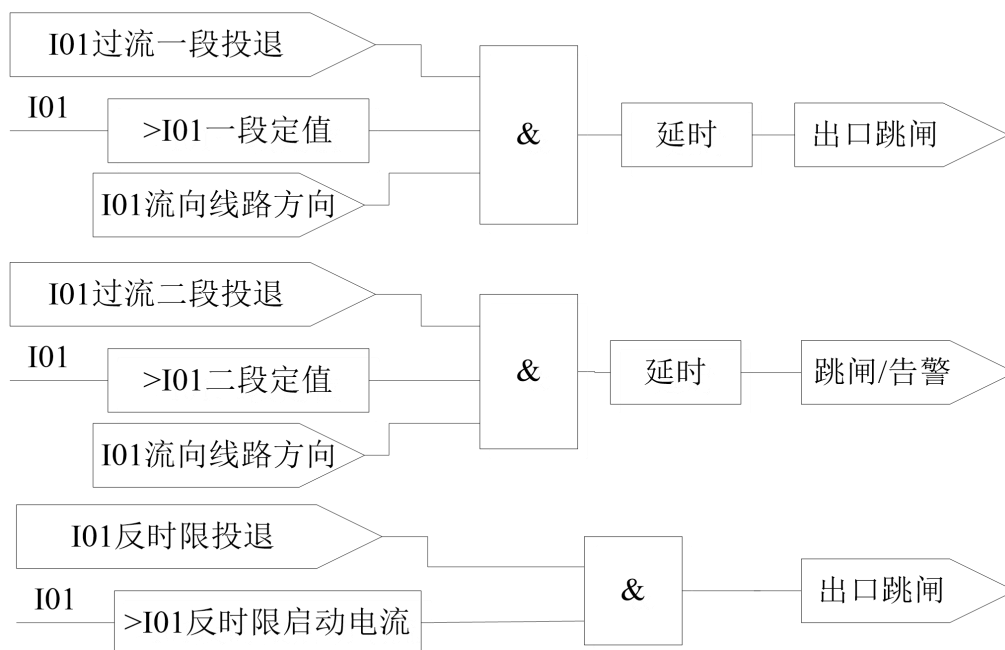
装置提供三相一次重合闸功能，其启动方式有位置不对应启动和保护启动两种。

重合闸方式有不检、检无压两种。

当重合闸功能投入、断路器在合位且无其他闭锁信号时运行 15 秒后充电。下列信号闭锁重合闸：重合闸已动作、手动跳闸或遥控跳闸、弹簧未储能、闭锁重合闸投入、低频减载动作时、控制回路断线。

重合闸充电完成后，一旦保护跳闸或断路器偷跳，经过重合闸延时，重合闸启动。

重合闸启动后，根据控制字选择检无压或不检。

1) 检无压重合闸条件：线路电压  $\leq$  检无压定值。

2) 不检重合闸：不判别线路电压幅值或相角，直接合闸。

#### 1.2.6 后加速过流保护（可经低电压闭锁）

当手动合闸或重合闸动作时，如果遇到故障，为了能快速切除故障，装置设有加速保护。该保护监视开关由分位变为合位后 3 秒钟内的电流，如任一相电流大于定值，经短延时，装置跳闸。3 秒后，后加速保护自动退出。

后加速过流保护可选择是否需经低电压闭锁条件，原理同三段式过流保护。

保护逻辑见图 1.5。



图 1.5 后加速过流保护逻辑

### 1.2.7 过负荷保护

装置有过负荷告警和过负荷跳闸保护，当任一相电流大于过负荷告警定值时，经延时装置发出告警信号；当任一相电流大于过负荷跳闸定值时，装置经延时跳闸。两种保护功能由独立的控制字实现投退。

保护逻辑见图 1.6。

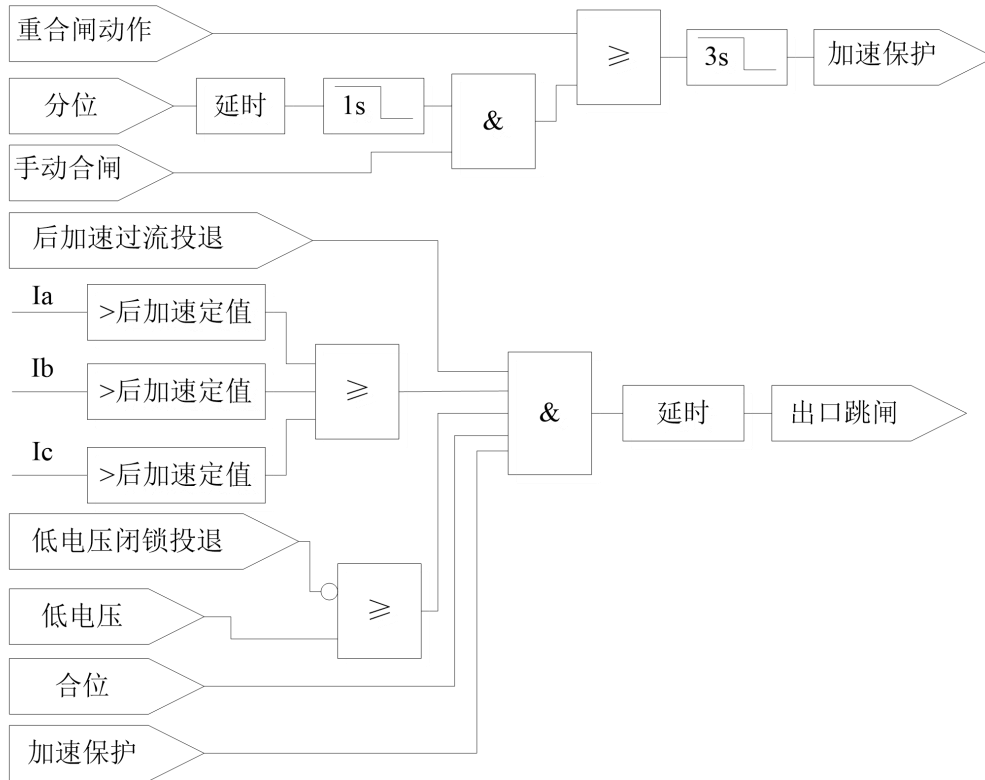

图 1.6 过负荷保护逻辑

### 1.2.8 PT 断线告警

装置采用两种方法识别 PT 断线。

方法一：当负序电压大于 PT 断线负序电压时，经延时，装置发出 PT 断线告警。

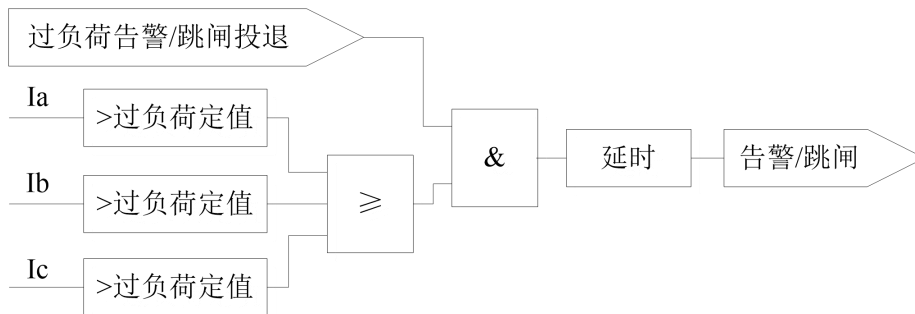
方法二：当三相线电压均小于无压定值，且至少有一相电流大于无流定值时，经延时，装置发出 PT 断线告警。

保护逻辑见图 1.7。





图 1.7 PT 断线告警逻辑

### 1.2.9 控制回路断线告警

装置判断断路器操作回路的分位监视 TWJ、合位监视 HWJ 状态来识别控制回路是否异常,当分位监视与合位监视同时处于合状态或分状态时判为异常状态,装置将发出告警信号。保护逻辑见图 1.8。

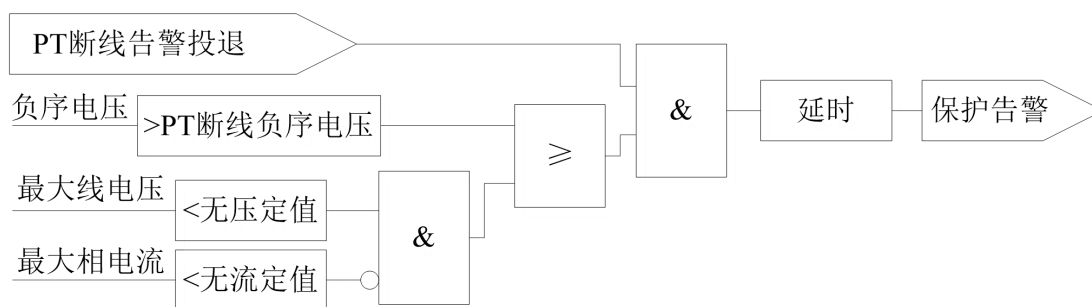

图 1.8 控制回路断线告警逻辑

### 1.2.10 频率保护

#### (1) 低频减载

装置通过检测系统频率,根据系统频率的变化按用户设定的频率定值,当系统频率低于定值时,自动切除负荷。为保证装置可靠动作,系统正常时对低频减载功能进行闭锁,当系统频率下降到一定程度时才解除闭锁。为防止系统发生负荷反馈引起装置误动,采用了低电压、欠电流和滑差闭锁。

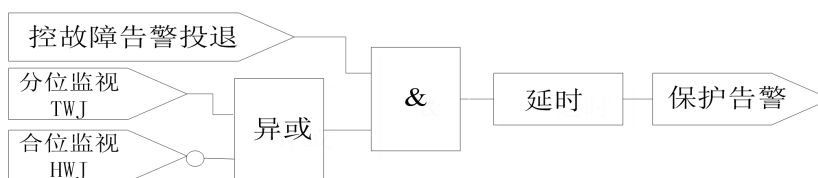
低电压闭锁判据为:  $U_a$  低于低电压闭锁定值,同时零序电压  $3U_0$  低于 8V,或 PT 断线时,闭锁低频减载出口。

滑差闭锁判据为:  $df/dt$  大于滑差闭锁定值时,闭锁低频减载出口。

欠流闭锁判据为: 三相电流  $I_a$ 、 $I_b$ 、 $I_c$  均低于欠流闭锁定值时,闭锁低频减载出口。

#### (2) 高频保护

装置通过检测系统频率,根据系统频率的变化按用户设定的频率定值,当系统频率高于定值时,自动切除负荷。保护逻辑见图 1.9。



图 1.9 高频保护逻辑

### 1.2.11 FC 回路配合的过流闭锁功能

本装置设置了大电流闭锁保护动作的功能，用于断路器开断容量不足或现场为 FC 回路的情况。当故障电流大于电流闭锁保护定值时，闭锁装置保护出口，以保证熔断器首先熔断。当故障电流小于闭锁保护定值时，经延时开放所有保护出口。保护逻辑见图 1.10。

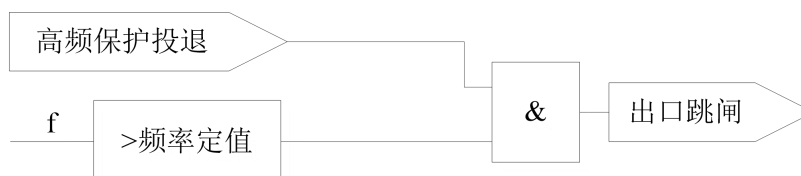

图 1.10 FC 回路配合的过流闭锁功能逻辑

### 1.2.12 低电压保护

当三个线电压均小于低电压跳闸/告警定值时，经过延时，装置跳闸或者告警。为防止因 PT 断线使保护误动，设置有 PT 断线闭锁。当发生 PT 断线时，装置将发出告警信号并闭锁失压保护，该闭锁条件可选择投入或者退出。装置可以设置是否加入合位作为判断失压的条件，此外，装置可以根据用户使用的场合选择何时解除低电压故障信息，若投入低电压阈值投退，则装置电压小于无压定值时，保护动作即可返回，若退出低电压阈值投退，则装置电压需恢复至正常电压，才可解除故障信息。低电压保护开放条件：三个线电压有一个大于 1.05 倍低电压定值，且延时 500ms。该条件一旦成立，低电压保护有效。

保护逻辑见图 1.11。

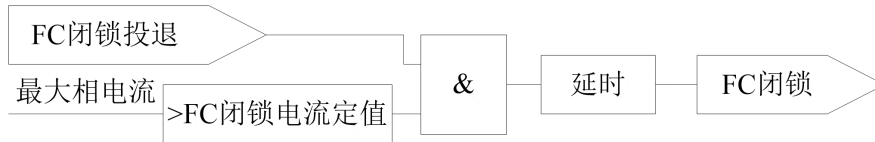

图 1.11 低电压保护逻辑

### 1.2.13 逆功率保护

当检测到回路有逆向电流流过且逆向功率值超过设定值时，装置经可设置延时发出逆功率跳闸命令，停止送电。保护逻辑见图 1.12。

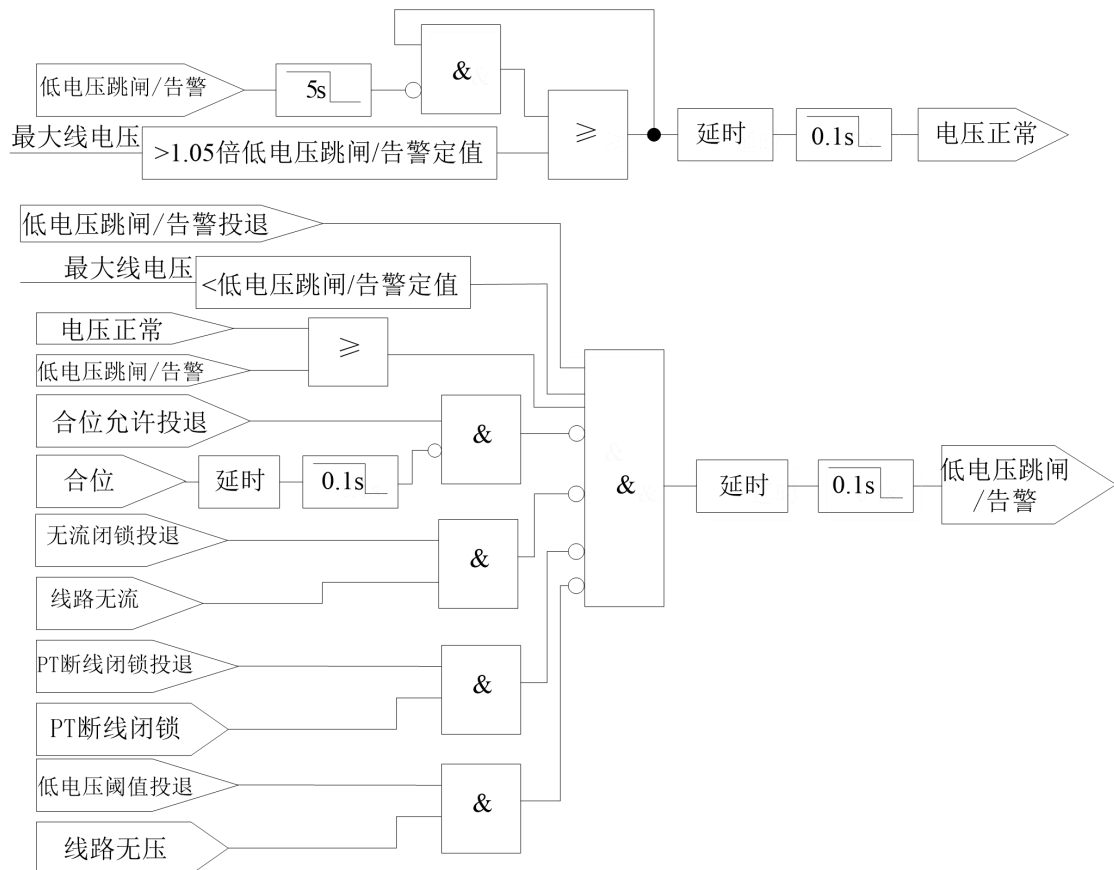

图 1.12 逆功率保护逻辑

### 1.2.14 过电压保护

装置设有过电压保护，当断路器处于合闸位置且装置检测到最大线电压高于过电压保护定值时，经可设延时装置过电压保护命令，保护动作于跳闸或告警可选。

保护逻辑见图 1.13。

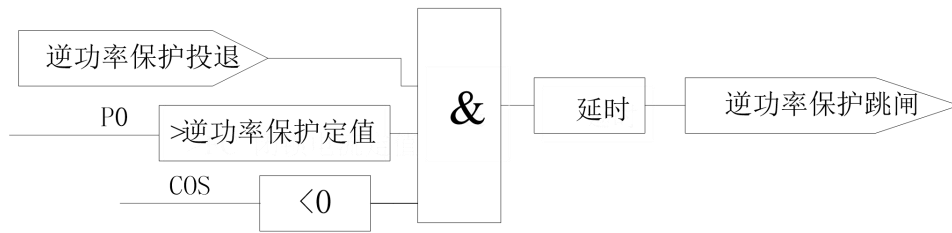

图 1.13 过电压保护逻辑

### 1.2.15 零序过压保护

装置设有零序过压保护功能，当母线电压为 3PT 接线时，装置通过采集开口三角的电压，若超过零序电压定值，装置保护跳闸或者告警。保护逻辑见图 1.14。

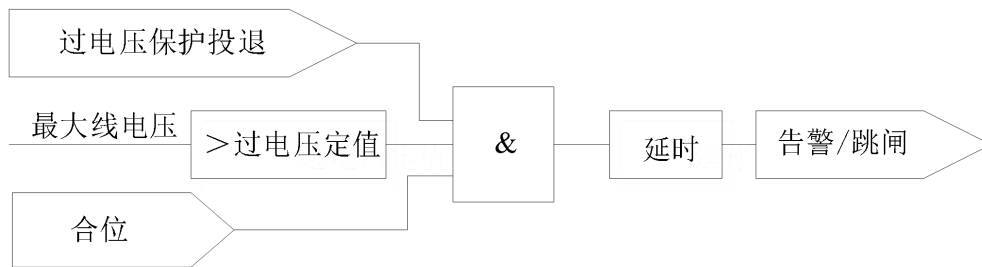

图 1.14 零序过压保护逻辑

### 1.2.16 非电量保护

装置设有 2 个非电量保护，每个非电量由独立控制字投退，可独立设时限，2 个非电量均可设置跳闸或者告警可选。保护逻辑如图 1.15。

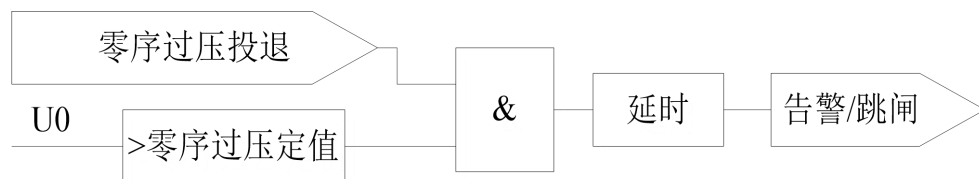

图 1.15 非电量保护逻辑

### 1.2.17 检同期

装置通过检测待并侧电压  $U_x$  和系统侧电压  $U_s$  的电压幅值、电压频率和电压相角来实现同期合闸功能。当两侧电压的幅值偏差、频差及角差达到允许同期的范围时，装置的 X6.7-X6.8 接点闭合，用户可将 X6.7-X6.8 接点串联接入合闸回路，即可实现手动合闸或遥控合闸或保护合闸等时检同期。

待并侧电压和系统侧电压的采集通道可在装置菜单中进行设置，电压幅值偏差、频差及角差等同期判据也可在装置的定值菜单中由用户自行整定。

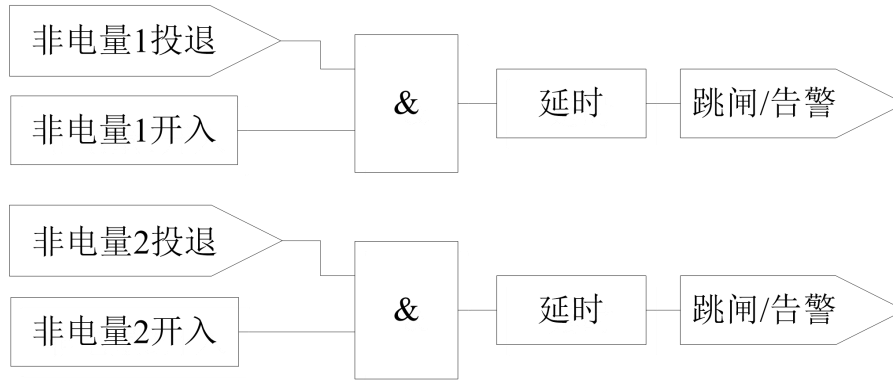
### 1.2.18 CT 断线告警

装置设有 CT 断线告警功能，3CT 电流接线方式时，任一相或者两相电流断线，装置发出 CT 断线告警；2CT 电流接线方式时，任一相电流断线，装置发出 CT 断线告警。保护逻辑如图 1.16。



图 1.16 CT 断线告警逻辑

### 1.2.19 检修状态闭锁

装置设有检修状态闭锁功能，当采到检修状态开入时，可选择投入“检修状态闭锁出口”或者“检修状态闭锁通讯”。若投入“检修状态闭锁出口”，则此时保护跳闸时，仅产生事件记录，装置出口不动作；若投入“检修状态闭锁通讯”，则此时无法通讯，但保护功能可正常使用。保护逻辑如图 1.17。

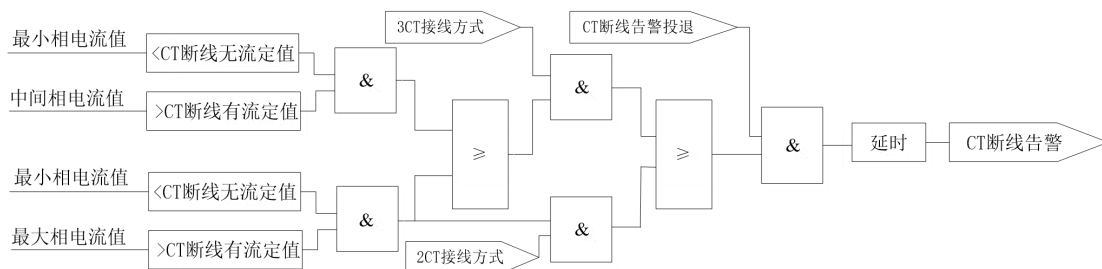

图 1.17 检修状态闭锁逻辑

### 1.3 定值表

表 1.1 AM5SE-F 定值表

| AM5SE-F 定值表 |          |      |          |                           |
|-------------|----------|------|----------|---------------------------|
| 保护名称        | 定值名称     | 默认值  | 范围       | 备注                        |
|             | CT 变比    | 10   | 0.1~9999 | 比值                        |
|             | PT 变比    | 100  | 0.1~9999 | 比值                        |
|             | 一次电压显示   | 0    | 0~1      | kV;V                      |
|             | 电压接线方式   | 0    | 0~1      | 3PT; 2PT                  |
|             | 电流接线方式   | 0    | 0~1      | 3CT; 2CT                  |
| 过流一段        | 过流一段投退   | 0    | 0~1      | 退出; 投入                    |
|             | 一段带方向    | 0    | 0~3      | 不带方向; 指向线路; 指向母线; 指向线路和母线 |
|             | 一段经低压    | 0    | 0~1      | 退出; 投入                    |
|             | 过流一段定值   | 10A  | 0.04~100 |                           |
|             | 过流一段延时   | 0s   | 0~60     |                           |
|             | 一段指向线路定值 | 10A  | 0.04-100 |                           |
|             | 一段指向线路延时 | 0s   | 0~60     |                           |
|             | 一段指向母线定值 | 10A  | 0.04-100 |                           |
| 过流二段        | 过流二段投退   | 0    | 0~1      | 退出; 投入                    |
|             | 二段带方向    | 0    | 0~3      | 不带方向; 指向线路; 指向母线; 指向线路和母线 |
|             | 二段经低压    | 0    | 0~1      | 退出; 投入                    |
|             | 过流二段定值   | 7.5A | 0.04~100 |                           |
|             | 过流二段延时   | 0.2s | 0~60     |                           |
|             | 二段指向线路定值 | 7.5A | 0.04-100 |                           |

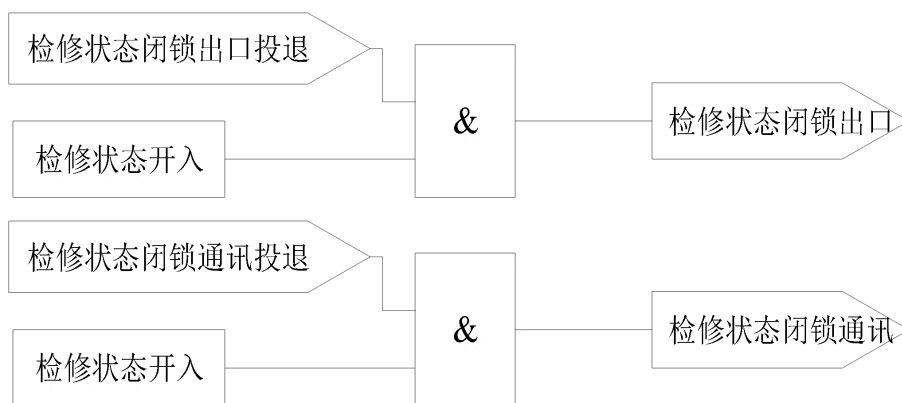
|          |              |      |          |                        |
|----------|--------------|------|----------|------------------------|
|          | 二段指向线路延时     | 0.2s | 0~60     |                        |
|          | 二段指向母线定值     | 7.5A | 0.04-100 |                        |
|          | 二段指向母线延时     | 0.2s | 0~60     |                        |
| 过流三段     | 过流三段投退       | 0    | 0~1      | 退出；投入                  |
|          | 三段带方向        | 0    | 0~3      | 不带方向；指向线路；指向母线；指向线路和母线 |
|          | 三段经低压        | 0    | 0~1      | 退出；投入                  |
|          | 过流三段定值       | 7A   | 0.04~100 |                        |
|          | 过流三段延时       | 0.5s | 0~60     |                        |
|          | 三段指向线路定值     | 7A   | 0.04-100 |                        |
|          | 三段指向线路延时     | 0.5s | 0~60     |                        |
|          | 三段指向母线定值     | 7A   | 0.04-100 |                        |
|          | 三段指向母线延时     | 0.5s | 0~60     |                        |
| 反时限过流    | 反时限过流投退      | 0    | 0~1      | 退出；投入                  |
|          | 反时限经低压       | 0    | 0~1      | 退出；投入                  |
|          | 反时限启动电流      | 5A   | 0.04~100 |                        |
|          | 反时限时间系数      | 0.1s | 0~100    |                        |
|          | 反时限曲线类型      | 0    | 0~2      | 一般；非常；极端               |
| 过负荷告警    | 过负荷告警投退      | 0    | 0~1      | 退出；投入                  |
|          | 过负荷告警定值      | 6.5A | 0.04~100 |                        |
|          | 过负荷告警延时      | 5s   | 0~999    |                        |
| 过负荷跳闸    | 过负荷跳闸投退      | 0    | 0~1      | 退出；投入                  |
|          | 过负荷跳闸定值      | 6A   | 0.04~100 |                        |
|          | 过负荷跳闸延时      | 10s  | 0~60     |                        |
| 后加速过流    | 后加速过流投退      | 0    | 0~1      | 退出；投入                  |
|          | 后加速经低压       | 0    | 0~1      | 退出；投入                  |
|          | 后加速过流定值      | 6.5A | 0.04~100 |                        |
|          | 后加速过流延时      | 0s   | 0~60     |                        |
| I01 过流一段 | I01 一段投退     | 0    | 0~1      | 退出；投入                  |
|          | I01 一段带方向    | 0    | 0~2      | 不带方向；指向线路；指向母线         |
|          | I01 一段定值     | 10A  | 0.04~100 |                        |
|          | I01 一段延时     | 5s   | 0~60     |                        |
|          | I01 一段 3U0 值 | 2V   | 0~200    |                        |

|          |              |         |          |                |
|----------|--------------|---------|----------|----------------|
| I01 过流二段 | I01 二段投退     | 0       | 0~2      | 退出；告警；跳闸       |
|          | I01 二段带方向    | 0       | 0~2      | 不带方向；指向线路；指向母线 |
|          | I01 二段定值     | 9A      | 0.04~100 |                |
|          | I01 二段延时     | 10s     | 0~60     |                |
|          | I01 二段 3U0 值 | 2V      | 0~200    |                |
| I02 过流一段 | I02 一段投退     | 0       | 0~1      | 退出；投入          |
|          | I02 一段带方向    | 0       | 0~2      | 不带方向；指向线路；指向母线 |
|          | I02 一段定值     | 10A     | 0.04~100 |                |
|          | I02 一段延时     | 5s      | 0~60     |                |
|          | I02 一段 3U0 值 | 2V      | 0~200    |                |
| I02 过流二段 | I02 二段投退     | 0       | 0~2      | 退出；告警；跳闸       |
|          | I02 二段带方向    | 0       | 0~2      | 不带方向；指向线路；指向母线 |
|          | I02 二段定值     | 9A      | 0.04~100 |                |
|          | I02 二段延时     | 10s     | 0~60     |                |
|          | I02 二段 3U0 值 | 2V      | 0~200    |                |
| PT 断线告警  | PT 断线告警投退    | 0       | 0~1      | 退出；投入          |
|          | PT 断线告警延时    | 10s     | 0~999    |                |
|          | 无压定值         | 15V     | 0~200    |                |
|          | 无流定值         | 0.2A    | 0.04~100 |                |
|          | PT 断线负序电压    | 35V     | 0~200    |                |
| 控故障告警    | 控故障告警投退      | 0       | 0~1      | 退出；投入          |
|          | 控故障告警延时      | 10s     | 0~999    |                |
| 低频减载     | 低压阈值         | 15V     | 0~200    |                |
|          | 低电压定值        | 70V     | 0~200    |                |
|          | 低频减载投退       | 0       | 0~1      | 退出；投入          |
|          | 低压闭锁         | 0       | 0~1      | 退出；投入          |
|          | 欠流闭锁         | 0       | 0~1      | 退出；投入          |
|          | 滑差闭锁         | 0       | 0~1      | 退出；投入          |
|          | 低频减载定值       | 49Hz    | 45~60    |                |
|          | 低频减载延时       | 3s      | 0~60     |                |
|          | 滑差闭锁值        | 0.1Hz/s | 0.1~10   |                |

|                  |            |      |                   |          |
|------------------|------------|------|-------------------|----------|
|                  | 欠流闭锁值      | 5A   | 0.2~100           |          |
|                  | 低压闭锁值      | 50V  | 0~200             |          |
| 重合闸              | 重合闸投退      | 0    | 0~1               | 退出；投入    |
|                  | 重合闸延时      | 5s   | 0.1 ~<br>9999.999 |          |
|                  | 重合闸方式      | 0    | 0~1               | 不检；检无压   |
|                  | 重合闸充电延时    | 5s   | 0.1 ~<br>9999.999 |          |
|                  | 重合闸充电返回    | 1s   | 0~9999.999        |          |
|                  | 保护重合返回延时   | 30s  | 0~9999.999        |          |
|                  | 不对应重合投退    | 1    | 0~1               | 退出；投入    |
| FC 配合的过流<br>闭锁功能 | FC 闭锁投退    | 0    | 0~1               | 退出；投入    |
|                  | FC 闭锁电流定值  | 10A  | 0.04~100          |          |
|                  | FC 闭锁延时    | 5s   | 0~60              |          |
| I01 反时限过流        | I01 反时限投退  | 0    | 0~1               | 退出；投入    |
|                  | I01 反时限启动值 | 5A   | 0.04~100          |          |
|                  | I01 反时限系数  | 0.5s | 0~100             |          |
|                  | I01 反时限曲线  | 0    | 0~2               | 一般；非常；极端 |
| I02 反时限过流        | I02 反时限投退  | 0    | 0~1               | 退出；投入    |
|                  | I02 反时限启动值 | 5A   | 0.04~100          |          |
|                  | I02 反时限系数  | 0.5s | 0~100             |          |
|                  | I02 反时限曲线  | 0    | 0~2               | 一般；非常；极端 |
| 低电压跳闸            | 低电压跳闸投退    | 0    | 0~1               | 退出；投入    |
|                  | 低电压跳闸定值    | 50V  | 1~200             |          |
|                  | 低电压跳闸延时    | 5s   | 0~60              |          |
|                  | 无流闭锁跳闸     | 0    | 0~1               | 退出；投入    |
|                  | PT 断线闭锁跳闸  | 1    | 0~1               | 退出；投入    |
|                  | 合位允许跳闸     | 0    | 0~1               | 退出；投入    |
|                  | 低压阈值跳闸     | 1    | 0~1               | 退出；投入    |
| 低电压告警            | 低电压告警投退    | 0    | 0~1               | 退出；投入    |
|                  | 低电压告警定值    | 50V  | 1~200             |          |
|                  | 低电压告警延时    | 5s   | 0~60              |          |
|                  | 无流闭锁告警     | 0    | 0~1               | 退出；投入    |
|                  | PT 断线闭锁告警  | 1    | 0~1               | 退出；投入    |



|          |            |      |                    |                        |
|----------|------------|------|--------------------|------------------------|
|          | 合位允许告警     | 0    | 0~1                | 退出; 投入                 |
|          | 低压阈值告警     | 1    | 0~1                | 退出; 投入                 |
| 零序过压保护   | 零序过压投退     | 0    | 0~2                | 退出; 告警; 跳闸             |
|          | 零序过压定值     | 20V  | 0~200              |                        |
|          | 零序过压延时     | 5s   | 0~60               |                        |
| 过电压保护    | 过电压保护投退    | 0    | 0~2                | 退出; 告警; 跳闸             |
|          | 过电压保护定值    | 120V | 0~200              |                        |
|          | 过电压告警延时    | 5s   | 0~999              |                        |
|          | 过电压跳闸延时    | 5s   | 0~60               |                        |
| 逆功率保护    | 逆功率保护投退    | 0    | 0~1                | 退出; 投入                 |
|          | 逆功率保护定值    | 0    | 0 ~<br>10000000000 |                        |
|          | 逆功率保护延时    | 0s   | 0~99               |                        |
| 高频保护     | 高频保护投退     | 0    | 0~1                | 退出; 投入                 |
|          | 高频保护定值     | 50Hz | 45~60              |                        |
|          | 高频保护延时     | 5s   | 0~999              |                        |
| 非电量 1 保护 | 非电量 1 投退   | 0    | 0~1                | 退出; 投入                 |
|          | 非电量 1 方式   | 0    | 0~1                | 告警; 跳闸                 |
|          | 非电量 1 延时   | 1s   | 0~999              |                        |
| 非电量 2 保护 | 非电量 2 投退   | 0    | 0~1                | 退出; 投入                 |
|          | 非电量 2 方式   | 0    | 0~1                | 告警; 跳闸                 |
|          | 非电量 2 延时   | 1s   | 0~999              |                        |
| 检同期      | 同期控制字      | 0    | 0~1                | 退出; 投入                 |
|          | 同期稳定延时     | 0.2s | 0~999.999          |                        |
|          | 同期对象类型     | 1    | 0~1                | 差频(准同期合闸);<br>同频(环网合闸) |
|          | 系统侧通道号     | 9    | 0~14               |                        |
|          | 系统侧一次电压    | 10kV | 0~9999             |                        |
|          | 系统侧 PT 一次值 | 10kV | 0~9999             |                        |
|          | 系统侧 PT 二次值 | 100V | 0~9999             |                        |
|          | 待并侧通道号     | 13   | 0~14               |                        |
|          | 待并侧一次电压    | 10kV | 0~9999             |                        |
|          | 待并侧 PT 一次值 | 10kV | 0~9999             |                        |
|          | 待并侧 PT 二次值 | 100V | 0~9999             |                        |

|         |              |        |          |                      |
|---------|--------------|--------|----------|----------------------|
|         | 允许正压差%       | 5%     | 0~30     |                      |
|         | 允许负压差%       | 5%     | 0~30     |                      |
|         | 额定频率         | 50Hz   | 40~70    |                      |
|         | 系统侧频率偏差      | 0.1Hz  | 0~5      |                      |
|         | 待并侧频率偏差      | 0.1Hz  | 0~5      |                      |
|         | 允许正频差        | 0.1Hz  | 0~5      |                      |
|         | 允许负频差        | 0.1Hz  | 0~5      |                      |
|         | 允许频差加速度      | 1Hz/s  | 0~10     |                      |
|         | 同频并网相角差      | 5°     | 0~60     |                      |
|         | 差频并网相角差      | 5°     | 0~60     |                      |
|         | 系统侧相角补偿      | 0°     | 0~330    |                      |
|         | 同期导前时间       | 0.1s   | 0.02~999 |                      |
|         | 跳闸内部时间       | 0s     | 0~999    |                      |
|         | 事故总信号延时      | 0.3s   | 0.01~60  |                      |
|         | 断路器位置采集      | 1      | 0~1      | 辅助触点；分合位监视           |
|         | 断路器动作时间      | 0.3s   | 0~999    |                      |
|         | 弹簧未储能延时      | 0s     | 0~999    |                      |
|         | 过量返回系数       | 0.95   | 0.001~1  |                      |
|         | 欠量返回系数       | 1.05   | 1~2      |                      |
| CT 断线告警 | CT 断线告警投退    | 0      | 0~1      |                      |
|         | CT 断线无流定值    | 0.125A | 0.04~100 |                      |
|         | CT 断线有流定值    | 0.2A   | 0.04~100 |                      |
|         | CT 断线告警延时    | 5s     | 0~999    |                      |
| 检修状态闭锁  | 检修闭锁通讯投退     | 0      | 0~1      | 退出；投入                |
|         | 检修闭锁出口投退     | 0      | 0~1      | 退出；投入                |
|         | 跳闸展宽         | 0.3s   | 0~1      |                      |
|         | I0 参与 2CT 计算 | 0      | 0~ 1     | 保护 CT 不同变比；保护 CT 同变比 |

## 1.4 接线方式



图 1.18 AM5SE-F 电气接线图

AM5SE-F 电气接线图如图 1.18 所示，包括交流输入量接线、开入开出接线、控制回路接线、通讯接线和辅助电源接线等。

X1 端子为交流输入量端子，Ia、Ib、Ic 为保护相电流，IA、IB、IC 为测量相电流，I01、I02 为两路零序电流接入。UA、UB、UC 为三路电压接入，U0 为外接零序电压接入。U'、U'' 为备用输入。交流输入回路典型的 2PT、2CT 接线方式如图 1.19 所示。

选择不同的接线方式，需修改装置“定值”菜单的“定值修改”子菜单里的“电压接线方式”设置：2PT——三相三线制；3PT——三相四线制。

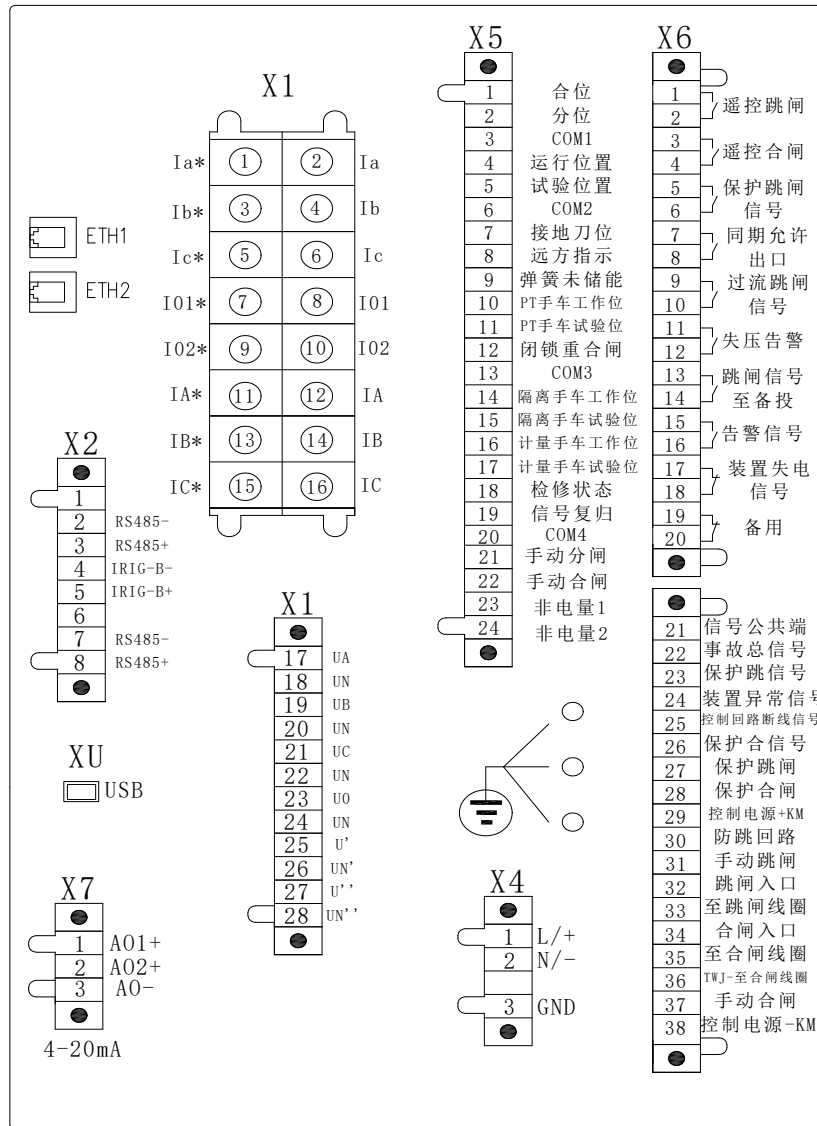
X2 端子为通信端子，共有 2 路 RS485 通信端子和一路 IRIG-B 对时输入端子。X2.1、X2.2、X2.3 为第一路通信端子，X2.6、X2.7、X2.8 为第二路通信端子，两路通讯均支持 IEC60870-5-103 和 Modbus-RTU 通讯规约。

X4 端子为辅助电源端子，AC/DC 110V 或 AC/DC220V 通用，X4.3 为辅助电源保护地，

必须可靠连接大地。

X5 端子为开关量输入端子，共有 20 路，分为 4 组，每组有一公共端。第一组有 DI1 和 DI2，第二组有 DI3 和 DI4，第三组为 DI5-DI12，第四组为 DI13-DI20。所有开入允许接电压 AC/DC 220V 或 AC/DC110V，同组的开入必须有相同的极性。

**开入的电压接入 AC/DC110V 或 AC/DC220V，需要在订货前注明。**

X6 端子为开关量输出和控制回路端子。端子号 X6.1-X6.20 开关量输出端子，共有 DO1-DO10 十路无源继电器输出接点，其中 DO9、DO10 出厂时为常闭接点，其他 8 路均为常开接点。端子号 X6.21-X6.38 为控制回路端子，具体定义如图 1.18。十组开关量输出的具体定义可以通过装置的“DO 类型 映射关系”界面查看。

其中控制回路中事故总信号的触发条件为：手合不成功、手分不成功、遥控分闸、保护跳闸，若首次合闸通过遥控合闸实现，此时也会触发事故总信号闭合；如不想在遥控操作时触发事故总信号，需将遥控分闸和遥控合闸配置到 X6.1-X6.16 中任意无源继电器输出接点，然后分别接入 X6.31（手动分闸入口）和 X6.37（手动合闸入口），此时，事故总信号的触发条件为：手合不成功、手分不成功、遥分不成功、遥合不成功、保护跳闸。

X7 端子为直流模拟量输出端子，共有 2 路 4-20mA 模拟量变送输出。X7.1、X7.3 为第一路 4-20mA 输出，默认定义为保护电流 A 相二次值；X7.2、X7.3 为第二路 4-20mA 输出，默认定义为母线电压 A 相二次值。

XB1、XB2 为以太网通讯端子，支持 TCP IEC60870-5-103、TCP Modbus-RTU 规约。该端子为选配，若需要需在订货前说明。

XU 为 USB 维护口。



图 1.19 2PT 2CT 接线方法

## 1.5 出口矩阵

DO 出口对应端子号如下

DO1: X6.1-X6.2    DO2: X6.3-X6.4    DO3: X6.5-X6.6    DO4: X6.7-X6.8    DO5: X6.9-X6.10

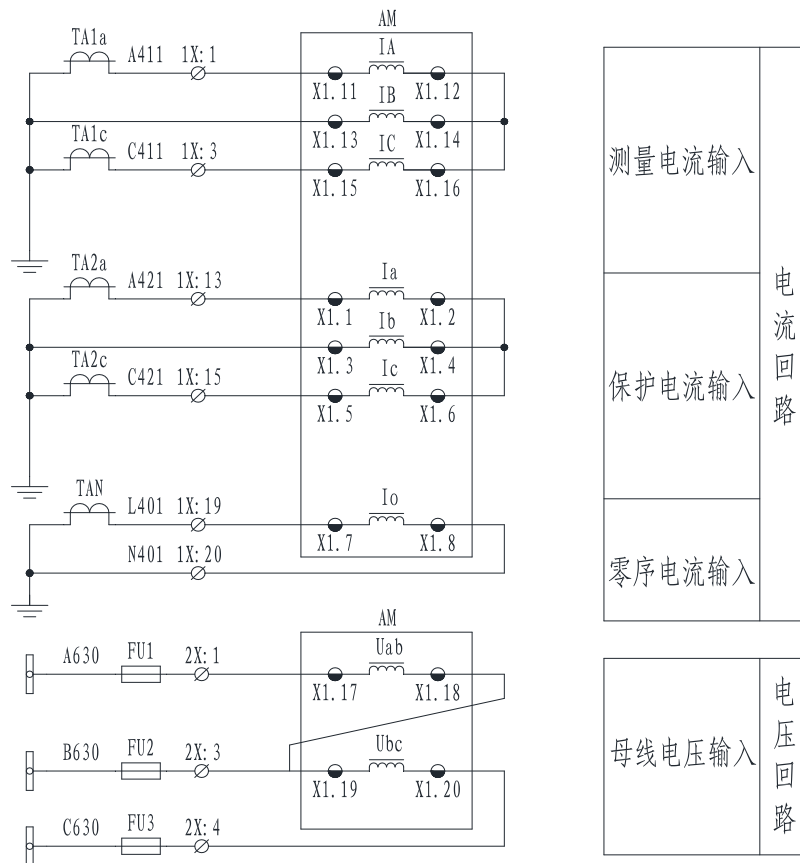
DO6: X6.11-X6.12    DO7: X6.13-X6.14    DO8: X6.15-X6.16    DO9: X6.17-X6.18    DO10: X6.19-X6.20

控制回路\_跳闸: X6.29-X6.27    控制回路\_遥跳: X6.29-X6.32    控制回路\_事故总信号: X6.21-X6.22

控制回路\_合闸: X6.29-X6.28    控制回路\_遥合: X6.29-X6.34    控制回路\_闭锁合闸: 内部继电器

注: 上述出口均可根据功能自定义。

表 1.2 AM5SE-F 出口矩阵

| AM5SE-F 出口矩阵 |     |     |     |     |     |     |     |     |     |      |              |              |              |              |                |               |
|--------------|-----|-----|-----|-----|-----|-----|-----|-----|-----|------|--------------|--------------|--------------|--------------|----------------|---------------|
| 出口<br>功能     | DO1 | DO2 | DO3 | DO4 | DO5 | DO6 | DO7 | DO8 | DO9 | DO10 | 控制回路_<br>跳 闸 | 控制回路_<br>合 闸 | 控制回路_<br>遥 跳 | 控制回路_<br>遥 合 | 控制回路_<br>事故总信号 | 控制回路_<br>闭锁合闸 |
| 遥控跳闸         | √   |     |     |     |     |     |     |     |     |      |              |              | √            |              |                |               |
| 遥控合闸         |     | √   |     |     |     |     |     |     |     |      |              |              |              | √            |                |               |
| 过流一段         |     |     |     |     |     |     |     |     |     |      | √            |              |              |              |                |               |
| 过流保护         |     |     |     |     |     |     |     |     |     |      | √            |              |              |              |                |               |
| I01 过流一段     |     |     |     |     |     |     |     |     |     |      | √            |              |              |              |                |               |
| I01 过流二段     |     |     |     |     |     |     |     |     |     |      | √            |              |              |              |                |               |
| I01 反时限      |     |     |     |     |     |     |     |     |     |      | √            |              |              |              |                |               |
| I02 过流一段     |     |     |     |     |     |     |     |     |     |      | √            |              |              |              |                |               |
| I02 过流二段     |     |     |     |     |     |     |     |     |     |      | √            |              |              |              |                |               |
| I02 反时限      |     |     |     |     |     |     |     |     |     |      | √            |              |              |              |                |               |
| 过负荷跳闸        |     |     |     |     |     |     |     |     |     |      | √            |              |              |              |                |               |
| 低频减载         |     |     |     |     |     |     |     |     |     |      | √            |              |              |              |                |               |
| 零序过压保护       |     |     |     |     |     |     |     |     |     |      | √            |              |              |              |                |               |
| 逆功率保护        |     |     |     |     |     |     |     |     |     |      | √            |              |              |              |                |               |

|           |   |   |   |   |   |   |   |   |   |   |   |   |   |   |   |   |
|-----------|---|---|---|---|---|---|---|---|---|---|---|---|---|---|---|---|
| 高频保护      |   |   |   |   |   |   |   |   |   |   | √ |   |   |   |   |   |
| 重合闸       |   |   |   |   |   |   |   |   |   |   |   | √ |   |   |   |   |
| 非电量跳闸     |   |   |   |   |   |   |   |   |   |   | √ |   |   |   |   |   |
| 同期允许      |   |   |   | √ |   |   |   |   |   |   |   |   |   |   |   |   |
| 过电压保护     |   |   |   |   |   |   |   |   |   |   | √ |   |   |   |   |   |
| 低电压保护     |   |   |   |   |   |   |   |   |   |   | √ |   |   |   |   |   |
| 过流一段指向线路  |   |   |   |   |   |   |   |   |   |   | √ |   |   |   |   |   |
| 过流一段指向母线  |   |   |   |   |   |   |   |   |   |   | √ |   |   |   |   |   |
| 过流二段指向线路  |   |   |   |   |   |   |   |   |   |   | √ |   |   |   |   |   |
| 过流二段指向母线  |   |   |   |   |   |   |   |   |   |   | √ |   |   |   |   |   |
| 过流三段指向线路  |   |   |   |   |   |   |   |   |   |   | √ |   |   |   |   |   |
| 过流三段指向母线  |   |   |   |   |   |   |   |   |   |   | √ |   |   |   |   |   |
| 保护跳至备投    |   |   |   |   |   |   | √ |   |   |   |   |   |   |   |   |   |
| 事故总信号     |   |   |   |   |   |   |   |   |   |   |   |   |   |   | √ |   |
| 告警信号      |   |   |   |   |   |   |   | √ |   |   |   |   |   |   |   |   |
| 失压告警      |   |   |   |   |   | √ |   |   |   |   |   |   |   |   |   |   |
| 过流一段信号    |   |   |   |   | √ |   |   |   |   |   |   |   |   |   |   |   |
| 过流保护信号    |   |   |   |   | √ |   |   |   |   |   |   |   |   |   |   |   |
| I01 一段信号  |   |   |   |   |   |   |   |   |   |   |   |   |   |   |   |   |
| I01 二段信号  |   |   |   |   |   |   |   |   |   |   |   |   |   |   |   |   |
| I01 反时限信号 |   |   |   |   |   |   |   |   |   |   |   |   |   |   |   |   |
| I02 一段信号  |   |   |   |   |   |   |   |   |   |   |   |   |   |   |   |   |
| I02 二段信号  |   |   |   |   |   |   |   |   |   |   |   |   |   |   |   |   |
| I02 反时限信号 |   |   |   |   |   |   |   |   |   |   |   |   |   |   |   |   |
| 开出测试      | √ | √ | √ | √ | √ | √ | √ | √ | √ | √ | √ | √ | √ | √ | √ | √ |

|         |  |  |   |  |  |  |  |   |   |  |  |  |  |  |  |  |
|---------|--|--|---|--|--|--|--|---|---|--|--|--|--|--|--|--|
| 装置失电    |  |  |   |  |  |  |  |   | √ |  |  |  |  |  |  |  |
| 保护动作信号  |  |  | √ |  |  |  |  |   |   |  |  |  |  |  |  |  |
| 同期动作信号  |  |  |   |  |  |  |  |   |   |  |  |  |  |  |  |  |
| CT 断线告警 |  |  |   |  |  |  |  | √ |   |  |  |  |  |  |  |  |
| 零序过压告警  |  |  |   |  |  |  |  | √ |   |  |  |  |  |  |  |  |
| 合闸闭锁    |  |  |   |  |  |  |  |   |   |  |  |  |  |  |  |  |



## 1.6 调试方法

所有保护功能在调试过程中，当保护跳闸时，装置面板上“保护动作”指示灯点亮，对应继电器和跳闸信号继电器出口，液晶上显示相应事件记录信息；当保护告警时，装置面板上“告警”指示灯亮，告警信号继电器出口，液晶上显示相应事件记录信息。

### 1.6.1 三段式过流保护（可经低电压闭锁、可带方向闭锁）

#### 过流一段

1) 设置过流一段投退和一段经低压为“投入”，退出其他保护投退，过流一段定值设为 5A，过流一段延时设为 0s，低压阈值设为 8V，低电压定值设为 70V。

2) 在交流输入端子 X1.1-X1.2、X1.3-X1.4、X1.5-X1.6 均施加小于 0.97 倍定值的电流，在交流输入端子 X1.17-X1.18、X1.19-X1.20、X1.21-X1.22 上施加三相电压信号均为 30.74V，装置可靠不动作；模拟故障将电流加大至大于 1.03 倍定值，装置保护动作。

3) 若不考虑低电压闭锁条件，则将一段经低压设为“退出”，在交流输入端子 X1.1-X1.2、X1.3-X1.4、X1.5-X1.6 均施加小于 0.97 倍定值的电流，装置可靠不动作；将电流加大至大于 1.03 倍定值，装置保护动作。

#### 过流二段

1) 设置过流二段投退和二段经低压为“投入”，退出其他保护投退，过流二段定值设为 3A，过流二段延时设为 2s，低压阈值设为 8V，低电压定值设为 70V。

2) 在交流输入端子 X1.1-X1.2、X1.3-X1.4、X1.5-X1.6 均施加小于 0.97 倍定值的电流信号，在交流输入端子 X1.17-X1.18、X1.19-X1.20、X1.21-X1.22 上施加三相电压信号均为 30.74V，装置经延时可靠不动作；模拟故障将电流加大至大于 1.03 倍定值，装置经延时可靠保护动作。

3) 若不考虑低电压闭锁条件，则设二段经低压为“退出”，在交流输入端子 X1.1-X1.2、X1.3-X1.4、X1.5-X1.6 均施加小于 0.97 倍定值的电流信号，经延时装置可靠不动作；将电流加大至大于 1.03 倍定值，经延时装置可靠保护动作。

#### 过流三段

1) 设置过流三段投退和二段经低压为“投入”，退出其他保护投退，将过流三段定值设为 2A，过流三段延时设为 4s，低压阈值设为 8V，低电压定值设为 70V。

2) 同过流二段。

3) 同过流二段。

#### 带方向闭锁

带方向过流（一段、二段、三段）保护（过流定值设为 1A）：电压一直施压为  $U_A=57.74V \angle 0^\circ$ ， $U_B=57.74V \angle -120^\circ$ ， $U_C=57.74V \angle 120^\circ$ 。测试相电流按下表施加测试动作情况。

表 1.2 带方向过流测试情况

|  |                         |               |               |                        |                        |
|--|-------------------------|---------------|---------------|------------------------|------------------------|
| 指向线路：（动作区：IA： $-120^\circ \sim 0^\circ$ ；IB： $-240^\circ \sim -120^\circ$ ；IC： $0^\circ \sim 120^\circ$ 。） |                         |               |               |                        |                        |
| A 相电流  | $1.2A \angle -60^\circ$ | $1.2A \angle$ | $1.2A \angle$ | $1.2A \angle 60^\circ$ | $1.2A \angle 60^\circ$ |

|  |            |                 |                 |            |                 |
|--|------------|-----------------|-----------------|------------|-----------------|
|  |            | -60°            | 60°             |            |                 |
| B相电流   | 1.2A∠-200° | 1.2A ∠<br>-60°  | 1.2A ∠<br>-200° | 1.2A∠60°   | 1.2A∠60°        |
| C相电流   | 1.2A∠60°   | 1.2A ∠<br>-60°  | 1.2A ∠<br>150°  | 1.2A∠60°   | 1.2A ∠<br>150°  |
| 动作情况   | 动作         | 动作              | 动作              | 动作         | 不动作             |
| 指向母线：（制动区：IA：-120° ~0°；IB：-240° ~-120°；IC：0° ~120°。） |            |                 |                 |            |                 |
| A相电流   | 1.2A∠60°   | 1.2A∠60°        | 1.2A ∠<br>-60°  | 1.2A∠-60°  | 1.2A∠-60°       |
| B相电流   | 1.2A∠60°   | 1.2A ∠<br>-150° | 1.2A ∠<br>60°   | 1.2A∠-150° | 1.2A ∠<br>-150° |
| C相电流   | 1.2A∠-60°  | 1.2A∠60°        | 1.2A ∠<br>60°   | 1.2A∠-60°  | 1.2A∠60°        |
| 动作情况   | 动作         | 动作              | 动作              | 动作         | 不动作             |

### 1.6.2 反时限过流保护（可经低电压闭锁）

1) 设置反时限过流投退和反时限经低压为“投入”，退出其他保护投退。将反时限启动电流设为1A，低压阈值设为8V，低电压定值设为70V，反时限曲线类型和反时限时间系数按表1.3设置。

2) 在交流输入端子X1.1-X1.2、X1.3-X1.4、X1.5-X1.6均施加不同过流信号，同时在交流输入端子X1.17-X1.18、X1.19-X1.20、X1.21-X1.22上施加三相电压为30.74V，装置的保护动作情况如表1.3。若不考虑低电压闭锁，则将反时限经低压设为“退出”，其他操作同上。

表 1.3 反时限动作时间

| 曲线类型 | 时间系数 | 施加信号   | 装置状态 | 动作时间误差    | 理论值     |
|------|------|--------|------|-----------|---------|
| 一般   | 0.5  | 0.9倍定值 | 不动作  | -----     | -----   |
|      |      | 2倍定值   | 动作   | ±5%或±40ms | 5.015s  |
|      |      | 5倍定值   | 动作   | ±5%或±40ms | 2.140s  |
| 非常   | 0.1  | 0.9倍定值 | 不动作  | -----     | -----   |
|      |      | 2倍定值   | 动作   | ±5%或±40ms | 1.350s  |
|      |      | 5倍定值   | 动作   | ±5%或±40ms | 0.338s  |
| 极端   | 0.5  | 0.9倍定值 | 不动作  | -----     | -----   |
|      |      | 2倍定值   | 动作   | ±5%或±40ms | 13.333s |
|      |      | 5倍定值   | 动作   | ±5%或±40ms | 1.667s  |

### 1.6.3 两段式零序 I01 过流（可带方向闭锁）/I01 反时限过流保护

#### I01 过流一段

1) 设置 I01 一段投退为“投入”，退出其他保护投退，设定 I01 一段定值为5A，I01 一段延时为0s。

2) 在交流输入端子 X1.7-X1.8 施加小于 0.97 倍定值的电流，装置可靠不动作；将电流

增大至大于 1.03 倍定值，装置保护动作。

3) 带方向闭锁功能：

电压一直施压为  $U_A=77.74V\angle 0^\circ$ ， $U_B=57.74V\angle -120^\circ$ ， $U_C=57.74V\angle 120^\circ$ 。

指向线路：改变零序电流角度，观察遥测量  $AngI01, Ang3U0$ ， $A_{I01-U}$ ，当  $A_{I01-U}$  为  $60^\circ -180^\circ$  时，此区域为动作区。

指向母线：改变零序电流角度，观察遥测量  $AngI01, Ang3U0$ ， $A_{I01-U}$ ，当  $A_{I01-U}$  为  $60^\circ -180^\circ$  时，此区域为制动区。

I01 过流二段

1) 设置 I01 二段投退为“告警”或者“跳闸”，退出其他保护投退，设定 I01 二段定值为 4A，I01 二段延时为 4s。

2) 在交流输入端子 X1.7-X1.8 施加小于 0.97 倍定值的电流，装置可靠不动作；将电流增大至大于 1.03 倍定值，经延时装置保护动作。

3) 带方向闭锁功能：

电压一直施压为  $U_A=77.74V\angle 0^\circ$ ， $U_B=57.74V\angle -120^\circ$ ， $U_C=57.74V\angle 120^\circ$ 。

指向线路：改变零序电流角度，观察遥测量  $AngI01, Ang3U0$ ， $A_{I01-U}$ ，当  $A_{I01-U}$  为  $60^\circ -180^\circ$  时，此区域为动作区。

指向母线：改变零序电流角度，观察遥测量  $AngI01, Ang3U0$ ， $A_{I01-U}$ ，当  $A_{I01-U}$  为  $60^\circ -180^\circ$  时，此区域为制动区。

I01 反时限过流

1) 设置 I01 反时限投退为“投入”，退出其他保护投退，反时限启动电流设为 1A，反时限曲线类型、反时限时间系数按表 1.3 设置。

2) 在交流输入端子 X1.7-X1.8 施加不同过流信号，装置的保护动作情况如表 1.3。

#### 1.6.4 两段式零序 I02 过流（可带方向闭锁）/I02 反时限过流保护

I02 过流一段

1) 设置 I02 一段投退为“投入”，退出其他保护投退，设定 I02 一段定值为 5A，I02 一段延时为 0s。

2) 在交流输入端子 X1.9-X1.10 施加小于 0.97 倍定值的电流，装置可靠不动作；将电流增大至大于 1.03 倍定值，装置保护动作。

3) 带方向闭锁功能：

电压一直施压为  $U_A=77.74V\angle 0^\circ$ ， $U_B=57.74V\angle -120^\circ$ ， $U_C=57.74V\angle 120^\circ$ 。

指向线路：改变零序电流角度，观察遥测量  $AngI02, Ang3U0$ ， $A_{I02-U}$ ，当  $A_{I02-U}$  为  $60^\circ -180^\circ$  时，此区域为动作区。

指向母线：改变零序电流角度，观察遥测量  $AngI02, Ang3U0$ ， $A_{I02-U}$ ，当  $A_{I02-U}$  为  $60^\circ -180^\circ$  时，此区域为制动区。

I02 过流二段

1) 设置 I02 二段投退为“告警”或者“跳闸”，退出其他保护投退，设定 I02 二段定值为 4A，I02 二段延时为 4s。

2) 在交流输入端子 X1.9-X1.10 施加小于 0.97 倍定值的电流，装置可靠不动作；将电流增大至大于 1.03 倍定值，经延时装置保护动作。

4) 带方向闭锁功能：

电压一直施压为  $U_A=77.74V \angle 0^\circ$ ， $U_B=57.74V \angle -120^\circ$ ， $U_C=57.74V \angle 120^\circ$ 。

指向线路：改变零序电流角度，观察遥测量 AngI02,Ang3U0，A\_I02-U，当 A\_I02-U 为  $60^\circ - 180^\circ$  时，此区域为动作区。

指向母线：改变零序电流角度，观察遥测量 AngI02,Ang3U0，A\_I02-U，当 A\_I02-U 为  $60^\circ - 180^\circ$  时，此区域为制动区。

I02 反时限过流

1) 设置 I01 反时限投退为“投入”，退出其他保护投退，反时限启动电流设为 1A，反时限曲线类型、反时限时间系数按表 1.3 设置。

2) 在交流输入端子 X1.9-X1.10 施加不同过流信号，装置的保护动作情况如表 1.3。

#### 1.6.5 重合闸

1) 设置重合闸投退为“投入”，退出其他保护投退。将重合闸延时设置为 2s，重合闸方式设为“0”，表示不检。

2) 先给合位对应的开入量施加信号（AC/DC 220V 或 AC/DC110V）且弹簧未储能和闭锁重合闸对应的输入端未施加信号，经 15s 延时，重合闸充电完成。

3) 模拟不对应启动重合闸：投入“不对应重合投退”控制字，断开合位的信号，给分位和手跳记录对应的开入量施加信号，经过 2 延时，重合闸启动。

4) 模拟故障跳闸启动重合闸：将过流一段投退设置为“投入”并将过流一段定值设为 5A，过流一段延时设为 0s。施加大于 1.03 倍定值的电流，在过流一段保护跳闸后 5s 内，断开合位信号，给分位对应的开入量施加信号（AC/DC 220V 或 AC/DC110V），经过延时，重合闸启动。

5) 若将重合闸方式设为“1”，表示重合闸需检无压。则在重合闸充电完成后的 3、4 步骤里，还需使最小相电压低于无压定值（15V），才能启动重合闸。

#### 1.6.6 后加速过流保护（可经低电压闭锁）

1) 设置后加速过流投退和后加速经低压为“投入”，退出其他保护投退。设置后加速过流定值为 5A，后加速过流延时为 0s。

2) 先给分位对应的开入量施加信号（AC/DC 220V 或 AC/DC110V），等待延时 30s 后，给手动合闸和合位对应的开入量施加信号（AC/DC 220V 或 AC/DC110V），同时断开分位开入量信号。

3) 在合位施加信号后的 3s 内，在端子 X1.1-X1.2、X1.3-X1.4、X1.5-X1.6 上施加大于

1.03 倍定值的电流信号，在交流输入端子 X1.17-X1.18、X1.19-X1.20、X1.21-X1.22 上施加三相电压为 30.74V，经延时，装置保护跳闸。

4) 若不考虑低电压闭锁，则将后加速经低压设为“退出”，且在步骤 3 中不需考虑电压。

#### 1.6.7 过负荷保护

##### 过负荷告警

1) 设置过负荷告警投退为“投入”，退出其他保护投退。设置过负荷告警定值为 2A，过负荷告警延时为 2s。

2) 在交流输入端子 X1.1-X1.2、X1.3-X1.4、X1.5-X1.6 施加小于 0.97 倍定值的电流，装置可靠不动作；将电流增大至大于 1.03 倍定值，经延时装置保护告警。

##### 过负荷跳闸

1) 设置过负荷跳闸投退为“投入”，退出其他保护投退。设置过负荷跳闸定值为 3A，过负荷跳闸延时为 2s。

2) 在交流输入端子 X1.1-X1.2、X1.3-X1.4、X1.5-X1.6 施加小于 0.97 倍定值的电流，装置可靠不动作；将电流增大至大于 1.03 倍定值，经延时装置保护跳闸。

#### 1.6.8 PT 断线告警

1) 设置 PT 断线告警投退为“投入”，退出其他保护投退，PT 断线告警延时为 5s。设 PT 断线负序电压为 35V，无压定值为 15V，无流定值为 0.2A。

2) 在交流输入端子 X1.17-X1.18、X1.19-X1.20、X1.21-X1.22 上施加三相电压信号  $U_A=U_B=U_C=57.74V$ ，在端子 X1.1-X1.2、X1.3-X1.4、X1.5-X1.6 上施加三相电流信号  $I_A=I_B=I_C=1A$ 。改变三相电压，使得负序电压由 0V 升至大于 1.03 倍 PT 断线负序电压，经延时装置发出 PT 断线告警；

3) 复归装置，给装置施加三相电流 1A、三相电压 57.74V，改变电压值使得三相线电压降至小于 0.97 倍无压定值时，经延时装置发出 PT 断线告警。

#### 1.6.9 控制回路断线告警

1) 设置控故障告警投退为“投入”，退出其他保护投退，设置控故障告警延时为 10s。

2) 当合位监视和分位监视同时有电压时，经延时装置发出控故障告警；装置复归后，同时断开合位监视和分位监视信号，经延时装置发出控故障告警。

#### 1.6.10 频率保护

##### (1) 低频减载

1) 设置低频减载投退为“投入”，退出其他保护投退，设低频减载定值为 49Hz，低频减载延时定值为 3s。

2) 先给合位对应的开入量施加信号 (AC/DC 220V 或 AC/DC110V),然后在端子

X1.17-X1.18、X1.19-X1.20、X1.21-X1.22 上施加电压信号  $U_A=U_B=U_C=57.74V$ ，频率  $f=47Hz$  时，装置经延时保护跳闸。

3) 若低频减载功能考虑经低电压闭锁，滑差闭锁，或欠流闭锁功能，则

a) 设滑差闭锁为“投入”，滑差闭锁值为  $1Hz/s$ ，退出其他闭锁。将频率由  $50Hz$  按  $1.1Hz/s$  下降到  $40Hz$ ，滑差条件闭锁低频出口，装置不应动作；将频率由  $50Hz$  按  $0.8Hz/s$  下降到  $40Hz$ ，滑差条件开放低频减载出口，装置可靠动作。

b) 设低电压闭锁为“投入”，定低电压定值  $50V$ ，退出其他闭锁。设定目标激励量大小为  $0.97$  倍低电压定值和  $1.03$  倍低电压定值，固定电压频率为  $46Hz$ ，将电压激励量由额定值下降至  $1.03$  倍低电压定值，装置可靠动作；将电压激励量由额定值下降至  $0.97$  倍低电压定值，装置不应动作。

c) 设欠流闭锁为“投入”，定欠流定值  $3A$ ，退出其他闭锁。设定目标激励量大小为  $0.97$  倍欠流定值和  $1.03$  倍欠流定值，固定电压频率为  $46Hz$ ，将电流激励量由额定值下降至  $1.03$  倍欠流定值，装置不应动作；将电流激励量由额定值下降至  $0.97$  倍欠流定值，装置可靠动作。

## (2) 高频保护

1) 设置高频保护投退为“投入”，退出其他保护投退，设置高频保护定值为  $51Hz$ ，高频保护延时为  $0.5s$ 。

2) 在端子 X1.17-X1.18、X1.19-X1.20、X1.21-X1.22 上施加电压信号  $U_A=U_B=U_C=57.74V$ ，频率  $f=51Hz$  时，装置经延时保护跳闸。

### 1.6.11 FC 回路配合的电流闭锁功能

1) 设置过流二段投退与 FC 闭锁投退为“投入”，设置过流二段定值为  $2A$ ，延时为  $2S$ ，FC 闭锁定值为  $4A$ ，延时为  $1S$ 。

2) 在交流输入端子 X1.1-X1.2、X1.3-X1.4、X1.5-X1.6 均施加  $5A$  电流信号，经延时，装置 FC 闭锁，过流二段不动作，只产生“过流二段保护”事件记录。

3) 在交流输入端子 X1.1-X1.2、X1.3-X1.4、X1.5-X1.6 均施加  $3A$  电流信号，经延时，装置过流二段保护动作。

### 1.6.12 低电压保护

1) 设置低电压跳闸/告警投退为“投入”，退出其他保护投退，设定低电压跳闸/告警定值为  $70V$ ，低电压跳闸/告警延时  $5s$ 。在端子 X1.17-X1.18、X1.19-X1.20、X1.21-X1.22 上施加  $57.74V$  电压，当三相电压信号由  $57.74V$  降至小于  $0.97$  倍定值时，经延时，装置跳闸或者告警。

2) 若投入“无流闭锁投退”，则当电流小于无流定值时，低电压保护不动作，当电流大于无流定值时，低电压保护动作。

3) 若投入“PT 断线闭锁投退”，则当负序电压大于 PT 断线负序电压定值时，低电压

保护不动作；当负序电压小于 PT 断线负序电压定值时，低电压保护动作；

4) 若投入“合位允许投退”，则需要给合位对应的开入量施加信号（AC/DC 220V 或 AC/DC110V），低电压保护才可动作。

5) 若投入“低电压阈值投退”，则若产生低电压保护，当电压小于无压定值时，低电压保护返回；若退出“低电压阈值投退”，则若产生低电压保护，只有当电压恢复至正常值，低电压保护才能返回。

#### 1.6.13 逆功率保护

设置逆功率保护投退为“投入”，退出其他保护投退，设定逆功率保护定值为 20W，逆功率保护延时为 2s。在交流输入端子 X1.11-X1.12、X1.13-X1.14、X1.15-X1.16 均施加 0.5A 电流信号，在端子 X1.17-X1.18、X1.19-X1.20、X1.21-X1.22 上施加 50V 电压，调整电压与电流之间的相角为  $30^\circ$ ，此时功率因数小于 0，且三相总功率大于定值时，经延时，装置保护跳闸；若电压与电流之间的相角为  $120^\circ$ ，此时功率因数大于 0，装置保护不动作。

#### 1.6.14 过电压保护

1) 设置过电压保护投退为“告警”或者“跳闸”，退出其他保护投退，合位对应的开入量施加信号（AC/DC 220V 或 AC/DC110V），设置过电压保护定值为 120V，过电压保护延时 4s。

2) 在端子 X1.17-X1.18、X1.19-X1.20、X1.21-X1.22 上施加 57.74V 电压，改变电压使得三相线电压升至大于 1.03 倍定值时，经延时装置保护动作。

#### 1.6.15 零序过压保护

1) 设置零序过电压保护投退为“告警”或者“跳闸”，退出其他保护投退，设定零序过压定值为 30V，延时设为 5s。

2) 在端子 X1.23-X1.24 上施加小于 0.97 倍定值的电压信号，将 U0 变为大于 1.03 倍定值，经延时装置保护动作。

#### 1.6.16 非电量保护

##### 非电量 1

1) 设置非电量 1 投退为“投入”，出口方式设置为“跳闸”或“告警”，退出其他保护投退，设置非电量 1 延时为 5s。

2) 给非电量 1 对应的开入量施加信号（AC/DC 220V 或 AC/DC110V），经延时装置跳闸或者告警。

非电量 2 的调试方法同非电量 1 类似，两路开入量可根据实际需要任意配置。

#### 1.6.17 检同期

装置有两种方法测试检同期功能。

方法一：

1) 设置“同期控制字”为“投入”，“同期对象类型”为“同频（环网合闸）”，“同期系统侧通道号”为“9”，“同期待并侧通道号”为“13”，其余均为默认设置。

2) 在端子 X1.17-X1.18、X1.25-X1.26 上分别施加电压  $U_A=U_B=57.74V\angle 0^\circ$ ，经延时，装置发出同期合闸动作事件记录。

方法二：

1) 设置“同期控制字”为“投入”，“同期对象类型”为“同频（环网合闸）”，“同期系统侧通道号”为“9”，“同期待并侧通道号”为“13”，其余均为默认设置。

2) 在继保测试仪上选择“电压动作值”，系统侧额定电压设为 100V，系统侧额定频率设为 50Hz，待并侧电压设为 106.468V，频率设为 49.944Hz，变化步长设为 0.1V/s；当待并侧电压从 106.468V 开始以 0.1V/s 下降，当待并侧与系统侧电压压差达到 5V 以内，装置发出同期合闸动作事件记录。

3) 在继保测试仪上选择“频率动作值”，系统侧额定电压设为 100V，系统侧额定频率设为 50Hz，待并侧电压设为 101.42V，频率设为 50.112Hz，变化步长设为 0.1Hz/s，当待并侧频率从 50.112Hz 开始以 0.1Hz/s 下降，当待并侧与系统侧频差达到 0.1Hz 以内，装置发出同期合闸动作事件记录。

4) 在继保测试仪上选择“导前角及导前时间”，系统侧额定电压设为 100V，系统侧额定频率设为 50Hz，待并侧电压设为 100.030V，频率设为 50.213Hz，变化步长设为 0.1Hz/s，当待并侧频率从 50.213Hz 开始以 0.1Hz/s 下降，当待并侧与系统侧相角差达到  $5^\circ$  以内，装置发出同期合闸动作事件记录。

#### 1.6.18 CT 断线告警

1) 设置 CT 断线告警投退为“投入”，退出其他保护投退，CT 断线告警延时设为 5s。设 CT 断线无流定值为 0.125A，CT 断线有流定值为 0.2A。

2) 设置电流接线方式为“3CT”，在端子 X1.1-X1.2、X1.3-X1.4、X1.5-X1.6 上施加三相电流信号  $I_A=1A\angle -30^\circ$ ， $I_B=1A\angle -150^\circ$ ， $I_C=1A\angle 90^\circ$ 。断开其中一相或者两相电流，装置发出 CT 断线告警。

3) 设置电流接线方式为“2CT”，在端子 X1.1-X1.2、X1.5-X1.6 上施加两相电流信号  $I_A=1A\angle -30^\circ$ ， $I_C=1A\angle 90^\circ$ 。断开其中一相电流，装置发出 CT 断线告警。

#### 1.6.19 检修状态闭锁

1) 给检修状态对应的开入量施加信号（AC/DC 220V 或 AC/DC110V）。

2) 设置“检修状态闭锁出口”为“投入”，过流二段投退为“投入”，设置过流二段定值为 2A，延时为 2S。在交流输入端子 X1.1-X1.2、X1.3-X1.4、X1.5-X1.6 均施加 5A 电流信号，经延时，装置检修状态闭锁，过流二段不动作，只产生“过流二段保护”事件记录。

3) 设置“检修状态闭锁通讯”为“投入”，此时进行遥控分合操作，无法执行。



### 1.7 二次原理图

AM5SE-F 线路保护测控装置的二次接线图如图 1.20-1.22 所示。



图 1.20 AM5SE-F 二次原理图（一）



图 1.21 AM5SE-F 二次原理图（二）

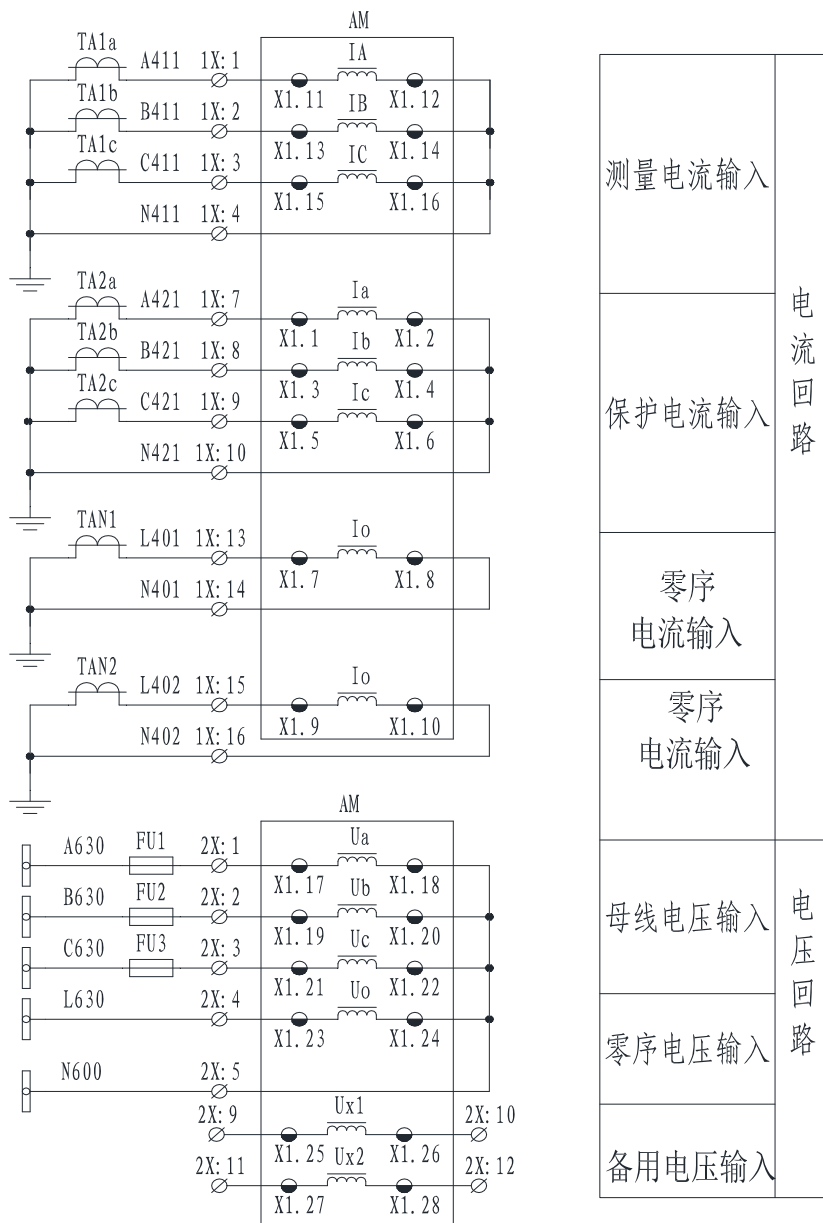

图 1.22 AM5SE-F 二次原理图 (三)

## 2 AM5SE-T 配电变保护测控装置

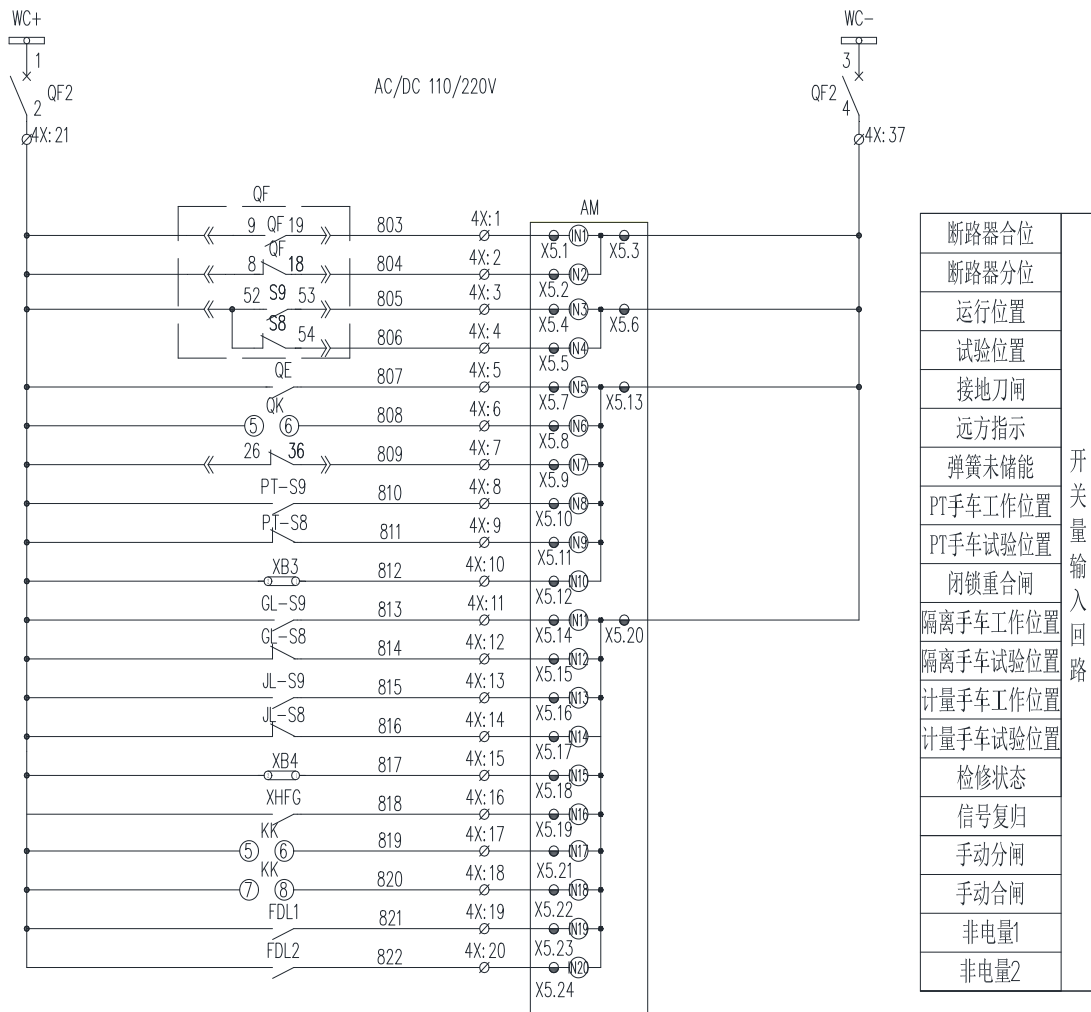
### 2.1 功能简介

#### 保护功能

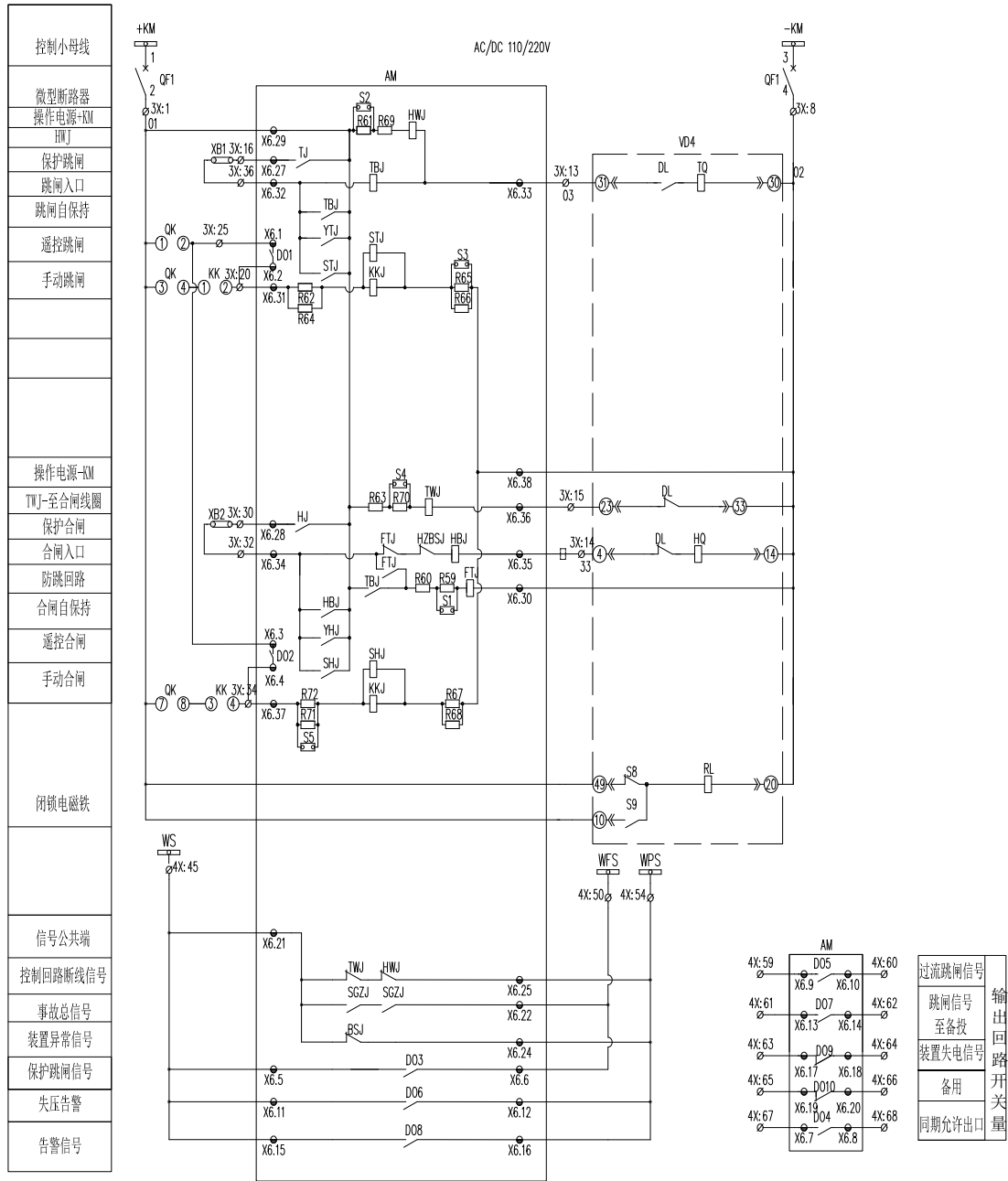
- 三段式过流保护（可经复合电压闭锁）
- 反时限过流保护（可经复合电压闭锁）
- 两段式零序 I01 过流/I01 反时限过流保护
- 两段式零序 I02 过流/I02 反时限过流保护
- 过负荷告警
- 过负荷跳闸
- PT 断线告警
- 控制回路断线告警
- 非电量保护
- FC 回路配合的过流闭锁功能
- 两段式负序过流/负序反时限过流保护
- CT 断线告警
- 零序过压保护（跳闸/告警）
- 检修状态闭锁

#### 监控功能

- 独立操作回路，可适应 0.25A-5A 开关跳合闸电流
- 20 路有源开关量输入
- 10 路无源继电器输出
- I, U, P, Q, PF, Fr, Ep, Eq 等电参量测量
- 2 路 4-20mA 变送输出

#### 通讯功能

- 2 路 RS485 串行通讯接口，支持 Modbus-RTU、IEC60870-5-103 规约
- 2 路以太网接口，支持 TCP Modbus-RTU 和 TCP IEC60870-5-103 规约

#### 其他功能

- 故障录波功能，保护动作时触发录波，可录故障前 8 周波、故障后 4 周波
- IRIG-B 格式对时

### 2.2 保护原理

#### 2.2.1 三段式过流保护(可经复合电压闭锁)

本保护反应相间短路故障，作为变压器和相邻元件的后备保护。设有过流一段（瞬时速断）、过流二段、过流三段过流保护。三段保护可独立设置时限，由独立的控制字实现功能投退。

当任一相电流大于定值，经延时，装置跳闸。

为了防止变压器过载引起保护测控装置误动作，可在过流保护中加复合电压闭锁条件，该条件可由相应控制字选择投退。当选择经复合电压闭锁启动过流保护时：当三个线电压中最小的线电压小于低压定值且大于低压阈值或者负序电压大于复合电压负序定值时，开放过流保护出口，若复合电压闭锁条件退出，则过流保护不需考虑电压条件。

保护逻辑见图 2.1。



图 2.1 三段式过流保护逻辑

### 2.2.2 反时限过流保护（可经复合电压闭锁）

本装置共集成了三条特性曲线的反时限保护，用户可根据需要选择任何一种反时限特性曲线。根据国际电工委员会（IEC255-4），装置使用下列三个标准的反时限特性曲线：

$$\text{一般反时限: } t = \frac{0.14K}{(I/I_{df})^{0.02} - 1}$$

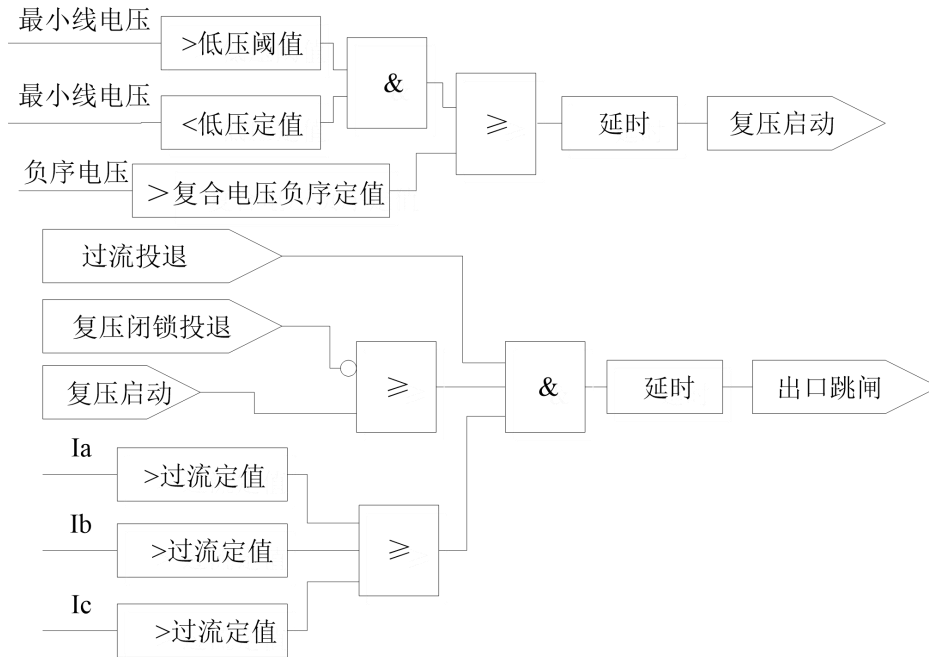
$$\text{非常反时限: } t = \frac{13.5K}{(I/I_{df}) - 1}$$

$$\text{极端反时限: } t = \frac{80K}{(I/I_{df})^2 - 1}$$

其中  $t$  为反时限动作时间， $I_{df}$  为反时限启动电流， $I$  为输入电流， $K$  为时间系数。本装置的反时限特性曲线可以通过定值菜单里的反时限曲线类型来选择（0：一般反时限，1：非常反时限，2：极端反时限）。

反时限保护可选择是否需经复合电压闭锁条件，原理同三段式过流保护。

保护逻辑见图 2.2。



图 2.2 反时限过流保护逻辑

### 2.2.3 两段式零序 I01 过流/I01 反时限过流保护

当零序电流 I01 大于零序电流定值时，经延时后，装置保护动作。装置中设两段零序 I01 过流保护以及 I01 反时限过流保护，由独立控制字选择投退，可独立设时限，其中，I01 过流二段出口方式可设置为跳闸或者告警。

保护逻辑见图 2.3。

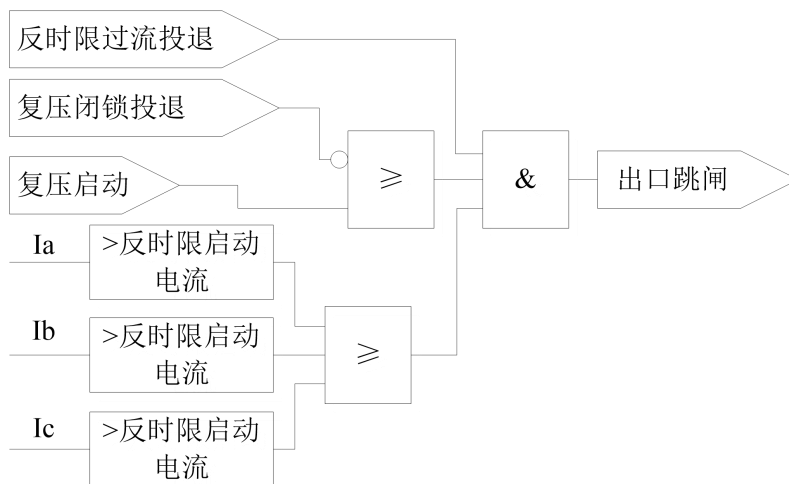

图 2.3 两段式零序 I01 过流/I01 反时限过流保护逻辑

### 2.2.4 两段式零序 I02 过流/I02 反时限过流保护

原理同两段式零序 I01 过流/I01 反时限过流保护。

### 2.2.5 过负荷保护

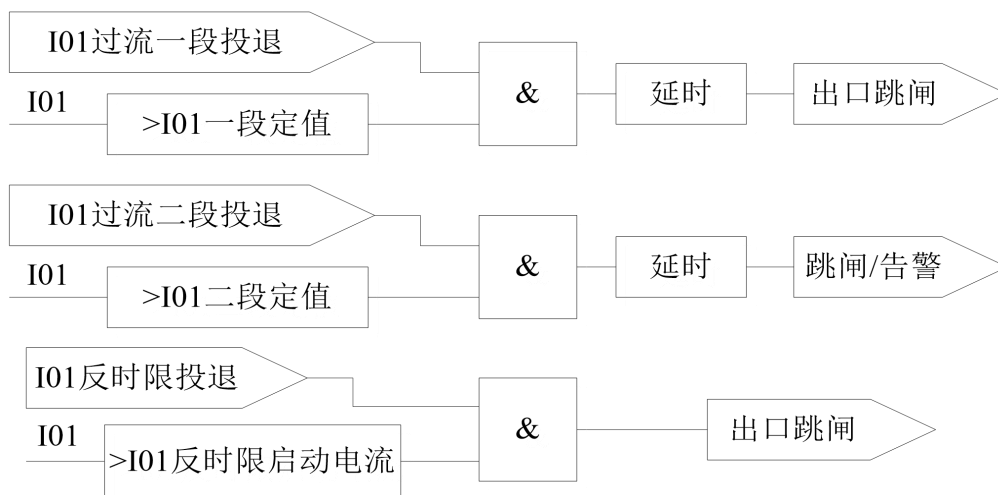
装置有过负荷告警和过负荷跳闸保护，当任一相电流大于过负荷告警定值时，经延时装置发出告警信号；当任一相电流大于过负荷跳闸定值时，装置经延时跳闸。两种保护功能由独立的控制字实现投退。保护逻辑见图 2.4。



图 2.4 过负荷保护逻辑

### 2.2.6 PT 断线告警

装置采用两种方法识别 PT 断线。

方法一：当负序电压大于 PT 断线负序电压时，经延时,装置发出 PT 断线告警。

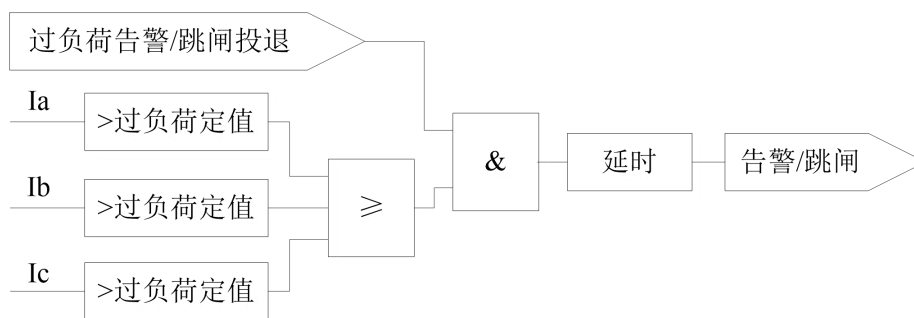
方法二：当三相线电压均小于无压定值，且至少有一相电流大于无流定值时，经延时，装置发出 PT 断线告警。

保护逻辑见图 2.5。



图 2.5 PT 断线告警逻辑

### 2.2.7 控制回路断线告警

装置判断断路器操作回路的分位监视 TWJ、合位监视 HWJ 状态来识别控制回路是否异常，当分位监视与合位监视同时处于合状态或分状态时，判定为异常状态，装置将发出告警信号。

保护逻辑见图 2.6。

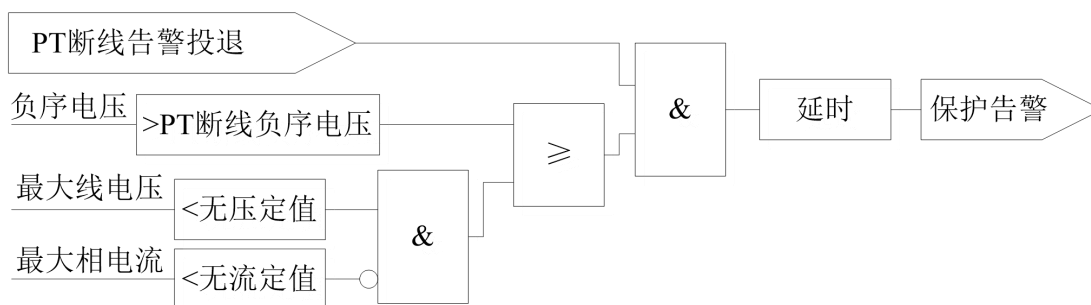

图 2.6 控制回路断线告警逻辑

### 2.2.8 非电量保护

装置设有 9 个非电量保护，包括高温告警、超温跳闸、轻瓦斯告警、重瓦斯跳闸保护、压力释放跳闸/告警、变压器门误开跳闸/告警、温控器故障跳闸/告警、非电量 1 跳闸/告警、

非电量 2 跳闸/告警。每个非电量由独立控制字投退，可独立设时限，保护逻辑如图 2.7。

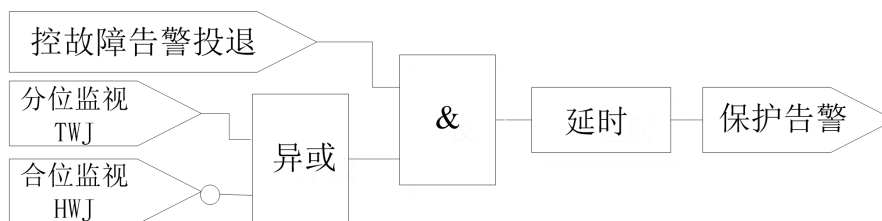

图 2.7 非电量保护逻辑

### 2.2.9 FC 回路配合的过流闭锁功能

本装置设置了大电流闭锁保护动作的功能，当故障电流大于电流闭锁保护定值时，闭锁装置保护出口，以保证熔断器首先熔断。当故障电流小于闭锁保护定值时，经延时开放所有保护出口，保护逻辑如图 2.8。



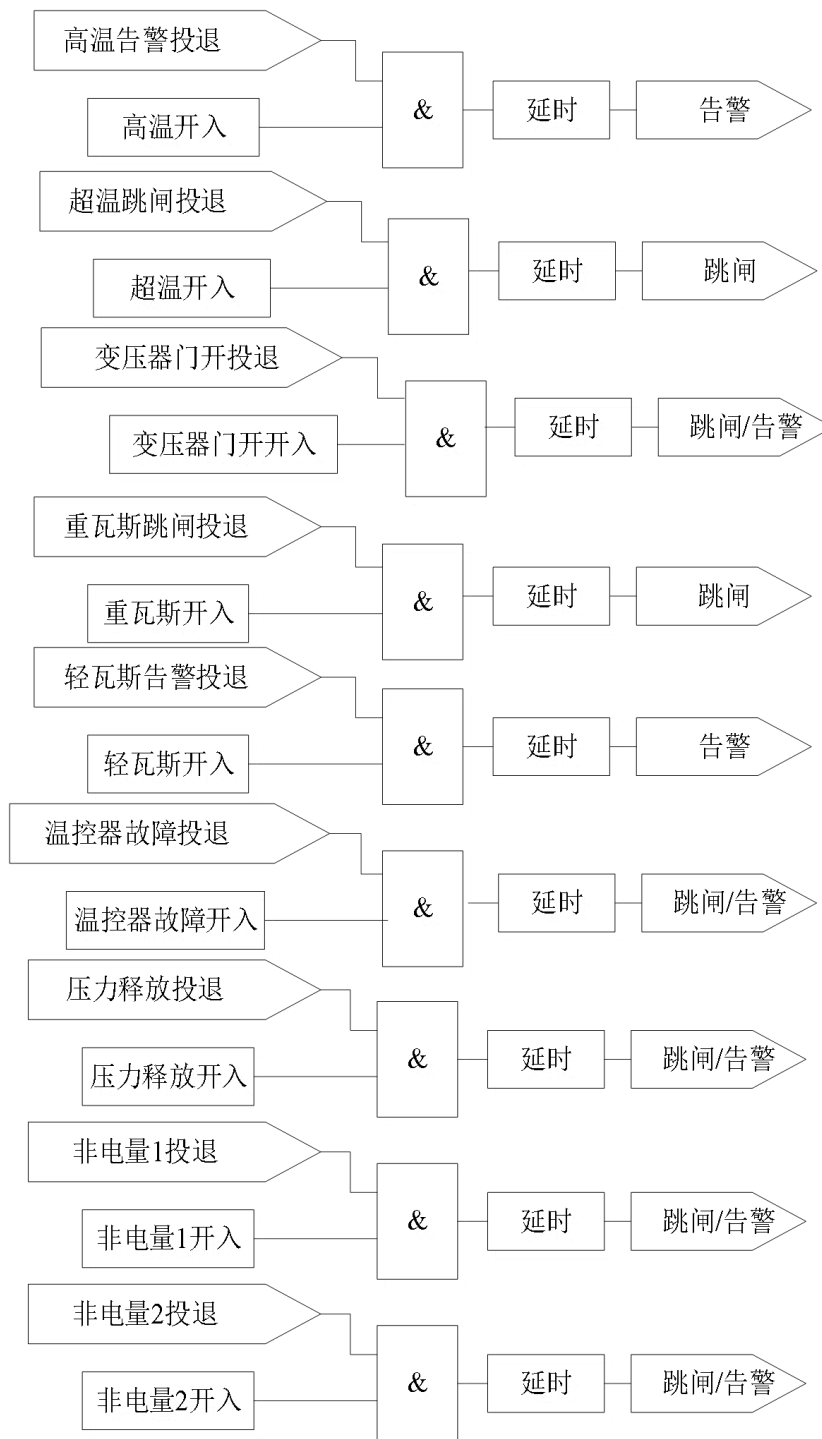

图 2.8 FC 回路配合的过流闭锁功能逻辑

### 2.2.10 两段式负序过流/反时限过流保护

装置设有两段定时限负序过流保护以及负序反时限过流保护，均由独立控制字选择功能投退，两段定时限负序过流保护均可设置为跳闸或者告警。保护逻辑见图 2.9。

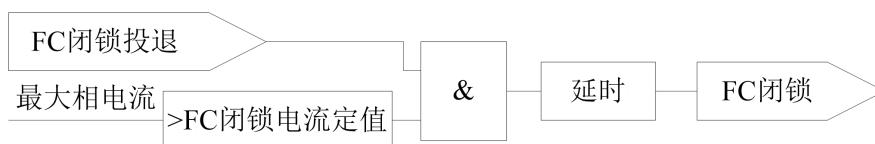

图 2.9 两段式负序过流/反时限过流保护逻辑

### 2.2.11 CT 断线告警

装置设有 CT 断线告警功能，3CT 电流接线方式时，任一相或者两相电流断线，装置发出 CT 断线告警；2CT 电流接线方式时，任一相电流断线，装置发出 CT 断线告警。保护逻辑如图 2.10。

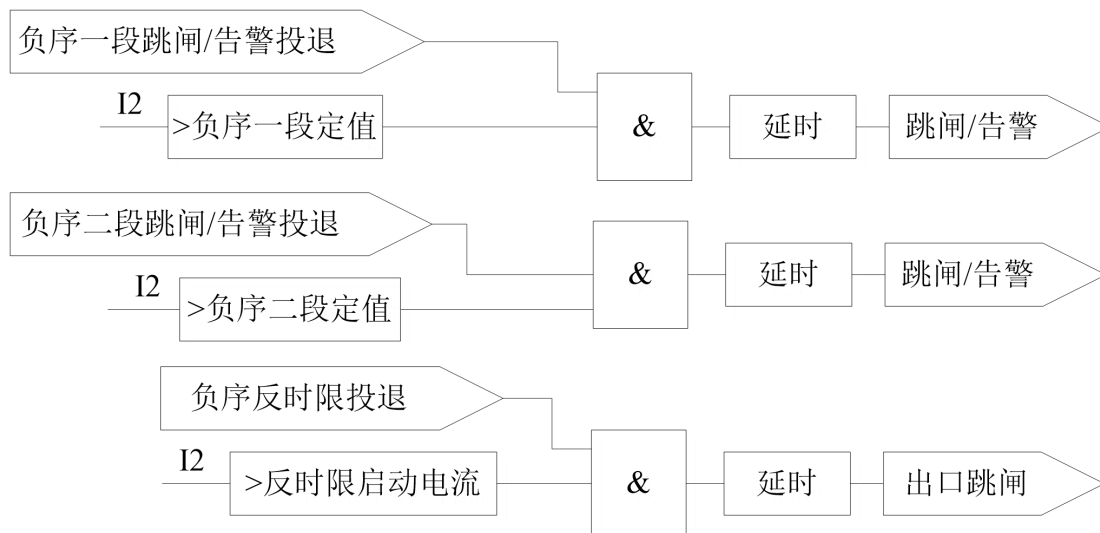

图 2.10 CT 断线告警逻辑

### 2.2.12 零序过压保护

装置设有零序过压保护功能，当母线电压为 3PT 接线时，装置通过采集开口三角的电压，若超过零序电压定值，装置保护跳闸或者告警。保护逻辑见图 2.11。

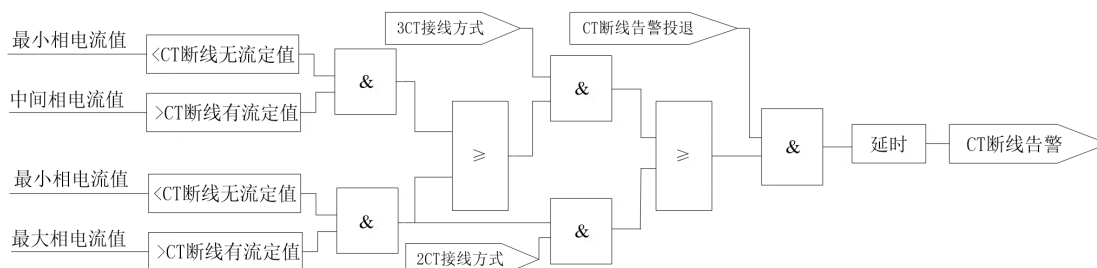

图 2.11 零序过压保护逻辑

### 2.2.13 检修状态闭锁

装置设有检修状态闭锁功能，当采到检修状态开入时，可选择投入“检修状态闭锁出口”或者“检修状态闭锁通讯”。若投入“检修状态闭锁出口”，则此时保护跳闸时，仅产生事件记录，装置出口不动作；若投入“检修状态闭锁通讯”，则此时无法通讯，但保护功能可正常使用。保护逻辑如图 2.12。

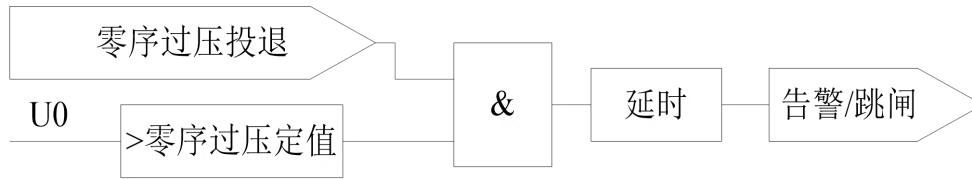

图 2.12 检修状态闭锁逻辑

### 2.3 定值表

表 2.1 AM5SE-T 定值表

| AM5SE-T 定值表 |        |     |          |          |
|-------------|--------|-----|----------|----------|
| 保护名称        | 定值名称   | 默认值 | 范围       | 备注       |
|             | CT 变比  | 20  | 0.1~9999 | 比值       |
|             | PT 变比  | 100 | 0.1~9999 | 比值       |
|             | 电压接线方式 | 0   | 0~1      | 3PT; 2PT |
|             | 电流接线方式 | 0   | 0~1      | 3CT; 2CT |
|             | 一次电压显示 | 0   | 0~1      | kV;V     |
| 过流一段        | 过流一段投退 | 0   | 0~1      | 退出; 投入   |
|             | 一段经复压  | 0   | 0~1      | 退出; 投入   |
|             | 过流一段定值 | 10A | 0.04~100 |          |
|             | 过流一段延时 | 0s  | 0~60     |          |
| 过流二段        | 过流二段投退 | 0   | 0~1      | 退出; 投入   |
|             | 二段经复压  | 0   | 0~1      | 退出; 投入   |

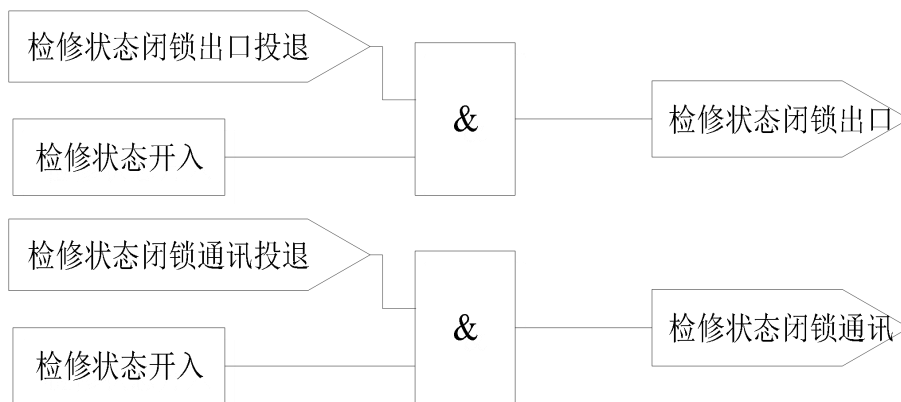
|           |            |      |          |          |
|-----------|------------|------|----------|----------|
|           | 过流二段定值     | 7.5A | 0.04~100 |          |
|           | 过流二段延时     | 1s   | 0~60     |          |
| 过流三段      | 过流三段投退     | 0    | 0~1      | 退出；投入    |
|           | 三段经复压      | 0    | 0~1      | 退出；投入    |
|           | 过流三段定值     | 7A   | 0.04~100 |          |
|           | 过流三段延时     | 2s   | 0~60     |          |
| 反时限过流     | 反时限过流投退    | 0    | 0~1      | 退出；投入    |
|           | 反时限经复压     | 0    | 0~1      | 退出；投入    |
|           | 反时限启动电流    | 6A   | 0.04~100 |          |
|           | 反时限时间系数    | 0.1s | 0~100    |          |
|           | 反时限曲线类型    | 0    | 0~2      | 一般；非常；极端 |
| 过负荷告警     | 过负荷告警投退    | 0    | 0~1      | 退出；投入    |
|           | 过负荷告警定值    | 6A   | 0.04~100 |          |
|           | 过负荷告警延时    | 5s   | 0~999    |          |
| 过负荷跳闸     | 过负荷跳闸投退    | 0    | 0~1      | 退出；投入    |
|           | 过负荷跳闸定值    | 7A   | 0.04~100 |          |
|           | 过负荷跳闸延时    | 10s  | 0~60     |          |
| I01 过流一段  | I01 一段投退   | 0    | 0~1      | 退出；投入    |
|           | I01 一段定值   | 10A  | 0.04~100 |          |
|           | I01 一段延时   | 5s   | 0~60     |          |
| I01 过流二段  | I01 二段投退   | 0    | 0~2      | 退出；告警；跳闸 |
|           | I01 二段定值   | 9A   | 0.04~100 |          |
|           | I01 二段延时   | 10s  | 0~60     |          |
| I01 反时限过流 | I01 反时限投退  | 0    | 0~1      | 退出；投入    |
|           | I01 反时限启动值 | 6A   | 0.04~100 |          |
|           | I01 反时限系数  | 0.1s | 0~100    |          |
|           | I01 反时限曲线  | 0    | 0~2      | 一般；非常；极端 |
| I02 过流一段  | I02 一段投退   | 0    | 0~1      | 退出；投入    |
|           | I02 一段定值   | 10A  | 0.04~100 |          |
|           | I02 一段延时   | 5s   | 0~60     |          |
| I02 过流二段  | I02 二段投退   | 0    | 0~2      | 退出；告警；跳闸 |
|           | I02 二段定值   | 9A   | 0.04~100 |          |
|           | I02 二段延时   | 5s   | 0~60     |          |
| I02 反时限过流 | I02 反时限投退  | 0    | 0~1      | 退出；投入    |

|          |             |      |          |          |
|----------|-------------|------|----------|----------|
|          | I02 反时限启动值  | 6A   | 0.04~100 |          |
|          | I02 反时限时间系数 | 0.1s | 0~100    |          |
|          | I02 反时限曲线   | 0    | 0~2      | 一般；非常；极端 |
| PT 断线告警  | PT 断线告警投退   | 0    | 0~1      | 退出；投入    |
|          | PT 断线告警延时   | 5s   | 0~999    |          |
|          | 无压定值        | 15V  | 0~200    |          |
|          | 无流定值        | 0.2A | 0.04~100 |          |
|          | PT 断线负序电压   | 35V  | 1~200    |          |
| 控故障告警    | 控故障告警投退     | 0    | 0~1      | 退出；投入    |
|          | 控故障告警延时     | 10s  | 0~999    |          |
|          | 低压阈值        | 15V  | 0~200    | 复合电压判据   |
|          | 低电压定值       | 70V  | 0~200    |          |
|          | 复合电压负序定值    | 35V  | 0~200    |          |
| 轻瓦斯告警    | 轻瓦斯告警投退     | 0    | 0~1      | 退出；投入    |
|          | 轻瓦斯告警延时     | 1s   | 0~999    |          |
| 重瓦斯跳闸    | 重瓦斯跳闸投退     | 0    | 0~1      | 退出；投入    |
|          | 重瓦斯跳闸延时     | 1s   | 0~60     |          |
| 压力释放     | 压力释放投退      | 0    | 0~2      | 退出；告警；跳闸 |
|          | 压力释放延时      | 1s   | 0~60     |          |
| 高温告警     | 高温告警投退      | 0    | 0~1      | 退出；投入    |
|          | 高温告警延时      | 1s   | 0~999    |          |
| 超温跳闸     | 超温跳闸投退      | 0    | 0~1      | 退出；投入    |
|          | 超温跳闸延时      | 1s   | 0~60     |          |
| 变压器门误开   | 变压器门开投退     | 0    | 0~2      | 退出；告警；跳闸 |
|          | 变压器门开延时     | 1s   | 0~60     |          |
| 温控器故障    | 温控器故障投退     | 0    | 0~2      | 退出；告警；跳闸 |
|          | 温控器故障延时     | 1s   | 0~60     |          |
| 非电量 1 保护 | 非电量 1 投退    | 0    | 0~2      | 退出；告警；跳闸 |
|          | 非电量 1 延时    | 1s   | 0~60     |          |
| 非电量 2 保护 | 非电量 2 投退    | 0    | 0~2      | 退出；告警；跳闸 |
|          | 非电量 2 延时    | 1s   | 0~60     |          |
| 负序一段跳闸   | I2 一段跳闸投退   | 0    | 0~1      | 退出；投入    |
|          | I2 一段跳闸定值   | 10A  | 0.04~100 |          |
|          | I2 一段跳闸延时   | 2s   | 0~60     |          |

|              |              |        |          |              |
|--------------|--------------|--------|----------|--------------|
| 负序一段告警       | I2 一段告警投退    | 0      | 0~1      | 退出；投入        |
|              | I2 一段告警定值    | 10A    | 0.04~100 |              |
|              | I2 一段告警延时    | 1s     | 0~60     |              |
| 负序二段跳闸       | I2 二段跳闸投退    | 0      | 0~1      | 退出；投入        |
|              | I2 二段跳闸定值    | 9A     | 0.04~100 |              |
|              | I2 二段跳闸延时    | 4s     | 0~999    |              |
| 负序二段告警       | I2 二段告警投退    | 0      | 0~1      | 退出；投入        |
|              | I2 二段告警定值    | 9A     | 0.04~100 |              |
|              | I2 二段告警延时    | 3s     | 0~999    |              |
| 负序反时限        | I2 反时限投退     | 0      | 0~1      | 退出；投入        |
|              | I2 反时限电流     | 6A     | 0.04~100 |              |
|              | I2 反时限系数     | 0.1s   | 0~100    |              |
|              | I2 反时限曲线     | 0      | 0~2      | 一般；非常；极端     |
| FC 配合的过流闭锁功能 | FC 闭锁投退      | 0      | 0~1      | 退出；投入        |
|              | FC 闭锁电流定值    | 10A    | 0.04~75  |              |
|              | FC 闭锁延时      | 5s     | 0~60     |              |
|              | 事故总信号延时      | 0.3s   | 0.00~60  |              |
|              | 内部延时         | 0s     | 0~60     |              |
|              | 断路器位置采集      | 1      | 0~1      | 辅助触点；分合位监视   |
|              | 断路器动作时间      | 0.3s   | 0~999    |              |
|              | 弹簧未储能延时      | 0s     | 0~999    |              |
|              | 过量返回系数       | 0.95   | 0.001~1  |              |
|              | 欠量返回系数       | 1.05   | 1~2      |              |
| CT 断线告警      | CT 断线告警投退    | 0      | 0~1      |              |
|              | CT 断线无流定值    | 0.125A | 0.04~100 |              |
|              | CT 断线有流定值    | 0.2A   | 0.04~100 |              |
|              | CT 断线告警延时    | 5s     | 0~999    |              |
| 零序过压保护       | 零序过压投退       | 0      | 0~2      | 退出；告警；跳闸     |
|              | 零序过压定值       | 20V    | 0~200    |              |
|              | 零序过压延时       | 5s     | 0~60     |              |
| 检修状态闭锁       | 检修闭锁通讯投退     | 0      | 0~1      | 退出；投入        |
|              | 检修闭锁出口投退     | 0      | 0~1      | 退出；投入        |
|              | 跳闸展宽         | 0.3s   | 0~1      |              |
|              | I0 参与 2CT 计算 | 0      | 0~1      | 保护 CT 不同变比；保 |

## 2.4 接线方式



图 2.13 AM5SE-T 电气接线图

AM5SE-T 电气接线图如图 2.13 所示，包括交流输入量接线、开入开出接线、控制回路接线、通讯接线和辅助电源接线等。

X1 端子为交流输入量端子，Ia、Ib、Ic 为保护相电流，IA、IB、IC 为测量相电流，I01、I02 为两路零序电流接入。UA、UB、UC 为三路电压接入，U0 为外接零序电压接入。U'、U'' 为备用输入。交流输入回路典型的 2PT、2CT 接线方式如图 2.14 所示。

选择不同的接线方式，需修改装置“定值”菜单的“定值修改”子菜单里的“电压接线方式”设置：**2PT**——三相三线制；**3PT**——三相四线制。

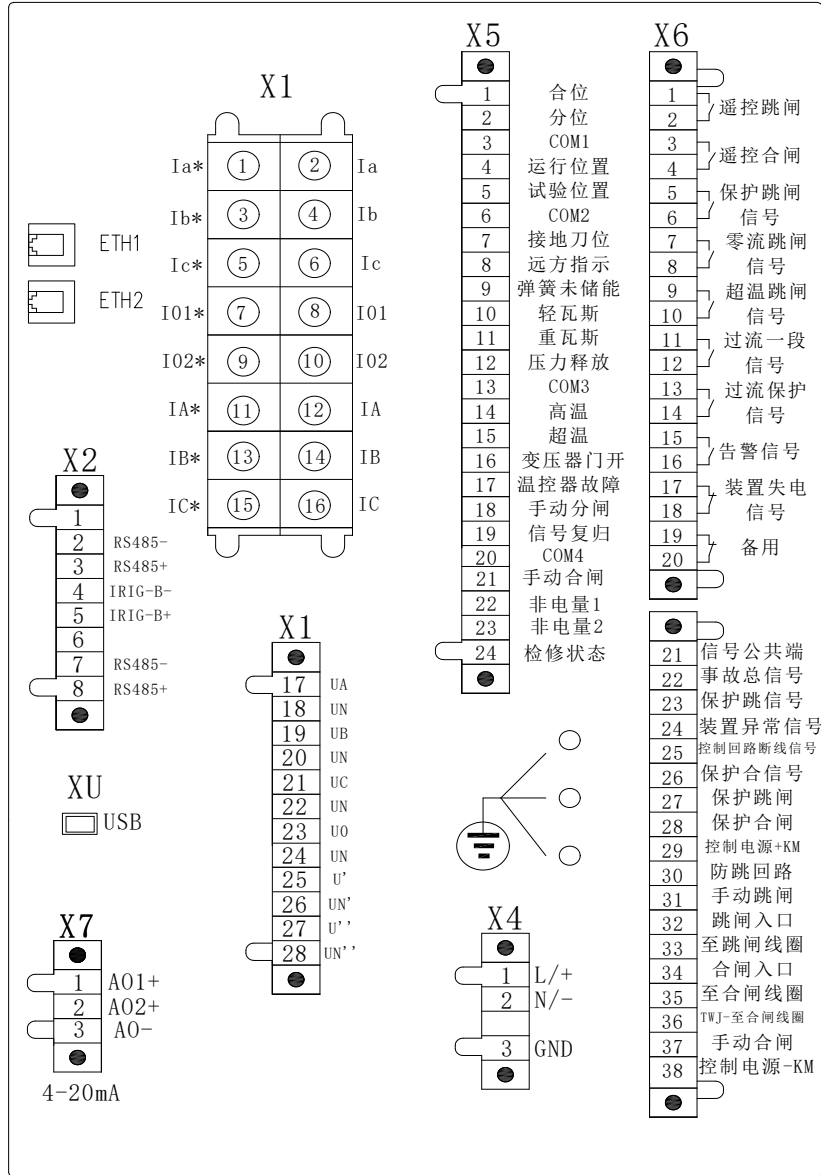
X2 端子为通信端子，共有 2 路 RS485 通信端子和一路 IRIG-B 对时输入端子。X2.1、

X2.2、X2.3 为第一路通信端子，X2.6、X2.7、X2.8 为第二路通信端子，两路通讯均支持 IEC60870-5-103 和 Modbus-RTU 通讯规约。

X4 端子为辅助电源端子，AC/DC 110V 或 AC/DC220V 通用，X4.3 为辅助电源保护地，必须可靠连接大地。

X5 端子为开关量输入端子，共有 20 路，分为 4 组，每组有一公共端。第一组有 DI1 和 DI2，第二组有 DI3 和 DI4，第三组为 DI5-DI12，第四组为 DI13-DI20。所有开入允许接电压 AC/DC 220V 或 AC/DC110V，同组的开入必须有相同的极性。

**开入的电压接入 AC/DC110V 或 AC/DC220V，需要在订货前注明。**

X6 端子为开关量输出和控制回路端子。端子号 X6.1-X6.20 开关量输出端子，共有 DO1-DO10 十路无源继电器输出接点，其中 DO9、DO10 出厂时为常闭接点，其他 8 路均为常开接点。端子号 X6.21-X6.38 为控制回路端子，具体定义如图 2.13。十组开关量输出的具体定义可以通过装置的“DO 类型 映射关系”界面查看。

其中控制回路中事故总信号的触发条件为：手合不成功、手分不成功、遥控分闸、保护跳闸，若首次合闸通过遥控合闸实现，此时也会触发事故总信号闭合；如不想在遥控操作时触发事故总信号，需将遥控分闸和遥控合闸配置到 X6.1-X6.16 中任意无源继电器输出接点，然后分别接入 X6.31（手动分闸入口）和 X6.37（手动合闸入口），此时，事故总信号的触发条件为：手合不成功、手分不成功、遥分不成功、遥合不成功、保护跳闸。

X7 端子为直流模拟量输出端子，共有 2 路 4-20mA 模拟量变送输出。X7.1、X7.3 为第一路 4-20mA 输出，默认定义为保护电流 A 相二次值；X7.2、X7.3 为第二路 4-20mA 输出，默认定义为母线电压 A 相二次值。

XB1、XB2 为以太网通讯端子，支持 TCP IEC60870-5-103、TCP Modbus-RTU 规约。该端子为选配，若需要需在订货前说明。

XU 为 USB 维护口。



图 2.14 2PT 2CT 接线方法



## 2.5 出口矩阵

DO 出口对应端子号如下

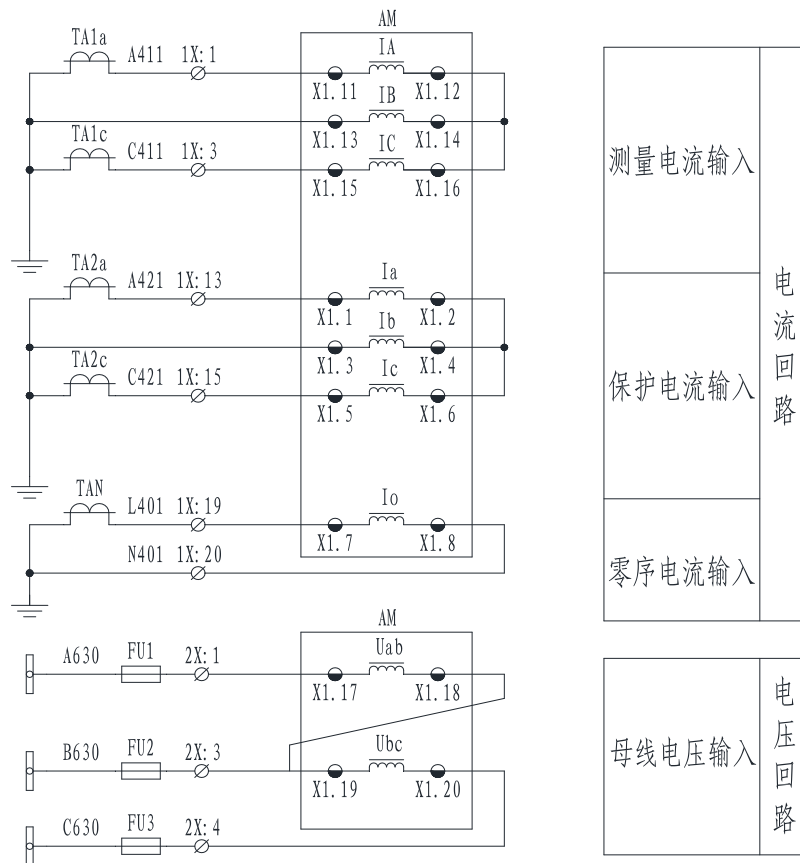
DO1: X6.1-X6.2    DO2: X6.3-X6.4    DO3: X6.5-X6.6    DO4: X6.7-X6.8    DO5: X6.9-X6.10

DO6: X6.11-X6.12    DO7: X6.13-X6.14    DO8: X6.15-X6.16    DO9: X6.17-X6.18    DO10: X6.19-X6.20

控制回路\_跳闸: X6.29-X6.27    控制回路\_遥跳: X6.29-X6.32    控制回路\_事故总信号: X6.21-X6.22

控制回路\_合闸: X6.29-X6.28    控制回路\_遥合: X6.29-X6.34    控制回路\_闭锁合闸: 内部继电器

注：上述出口均可根据功能自定义。

表 2.2 AM5SE-T 出口矩阵

| AM5SE-T 出口矩阵 |     |     |     |     |     |     |     |     |     |      |              |              |              |              |                |               |
|--------------|-----|-----|-----|-----|-----|-----|-----|-----|-----|------|--------------|--------------|--------------|--------------|----------------|---------------|
| 出口<br>功能     | DO1 | DO2 | DO3 | DO4 | DO5 | DO6 | DO7 | DO8 | DO9 | DO10 | 控制回路_<br>跳 闸 | 控制回路_<br>合 闸 | 控制回路_<br>遥 跳 | 控制回路_<br>遥 合 | 控制回路_<br>事故总信号 | 控制回路_<br>闭锁合闸 |
| 遥控跳闸         | √   |     |     |     |     |     |     |     |     |      |              |              | √            |              |                |               |
| 遥控合闸         |     | √   |     |     |     |     |     |     |     |      |              |              |              | √            |                |               |
| 过流一段         |     |     |     |     |     |     |     |     |     |      | √            |              |              |              |                |               |
| 过流保护         |     |     |     |     |     |     |     |     |     |      | √            |              |              |              |                |               |
| 零流保护         |     |     |     |     |     |     |     |     |     |      | √            |              |              |              |                |               |
| 过负荷跳闸        |     |     |     |     |     |     |     |     |     |      | √            |              |              |              |                |               |
| 超温跳闸         |     |     |     |     |     |     |     |     |     |      | √            |              |              |              |                |               |
| 重瓦斯跳闸        |     |     |     |     |     |     |     |     |     |      | √            |              |              |              |                |               |
| 门误开跳闸        |     |     |     |     |     |     |     |     |     |      | √            |              |              |              |                |               |
| 压力释放跳闸       |     |     |     |     |     |     |     |     |     |      | √            |              |              |              |                |               |
| 温控器故障跳闸      |     |     |     |     |     |     |     |     |     |      | √            |              |              |              |                |               |
| 非电量跳闸        |     |     |     |     |     |     |     |     |     |      | √            |              |              |              |                |               |
| 负序过流跳闸       |     |     |     |     |     |     |     |     |     |      | √            |              |              |              |                |               |
| 零序过压跳闸       |     |     |     |     |     |     |     |     |     |      | √            |              |              |              |                |               |

|         |   |   |   |   |   |   |   |   |   |   |   |   |   |   |   |   |
|---------|---|---|---|---|---|---|---|---|---|---|---|---|---|---|---|---|
| 告警信号    |   |   |   |   |   |   |   | √ |   |   |   |   |   |   |   |   |
| 事故总信号   |   |   |   |   |   |   |   |   |   |   |   |   |   |   | √ |   |
| 过流一段信号  |   |   |   |   |   | √ |   |   |   |   |   |   |   |   |   |   |
| 过流保护信号  |   |   |   |   |   |   | √ |   |   |   |   |   |   |   |   |   |
| 反时限过流信号 |   |   |   |   |   |   | √ |   |   |   |   |   |   |   |   |   |
| 零流保护信号  |   |   |   | √ |   |   |   |   |   |   |   |   |   |   |   |   |
| 超温信号    |   |   |   |   | √ |   |   |   |   |   |   |   |   |   |   |   |
| 开出测试    | √ | √ | √ | √ | √ | √ | √ | √ | √ | √ | √ | √ | √ | √ | √ | √ |
| 重瓦斯信号   |   |   |   |   |   |   |   |   |   |   |   |   |   |   |   |   |
| 装置失电    |   |   |   |   |   |   |   |   | √ |   |   |   |   |   |   |   |
| 保护动作信号  |   |   | √ |   |   |   |   |   |   |   |   |   |   |   |   |   |
| 高温告警    |   |   |   |   |   |   |   | √ |   |   |   |   |   |   |   |   |
| 温控故障告警  |   |   |   |   |   |   |   | √ |   |   |   |   |   |   |   |   |
| CT 断线告警 |   |   |   |   |   |   |   | √ |   |   |   |   |   |   |   |   |
| 零序过压告警  |   |   |   |   |   |   |   | √ |   |   |   |   |   |   |   |   |
| 合闸闭锁    |   |   |   |   |   |   |   |   |   |   |   |   |   |   |   |   |

## 2.6 调试方法

所有保护功能在调试过程中，当保护跳闸时，装置面板上“保护动作”指示灯点亮，对应继电器和跳闸信号继电器出口，液晶上显示相应事件记录信息；当保护告警时，装置面板上“告警”指示灯亮，告警信号继电器出口，液晶上显示相应事件记录信息。

### 2.6.1 三段式过流保护（可经复合电压闭锁）

#### 过流一段

1) 设置过流一段投退和一段经复压为“投入”，退出其他保护投退，过流一段定值设为 5A，过流一段延时设为 0s，低压阈值设为 8V，低电压定值设为 70V，复合电压负序定值设为 15V。

2) 在交流输入端子 X1.1-X1.2、X1.3-X1.4、X1.5-X1.6 均施加小于 0.97 倍定值的电流，在交流输入端子 X1.17-X1.18、X1.19-X1.20、X1.21-X1.22 上施加三相电压信号均为 30.74V，装置应可靠不动作；模拟故障将电流加大至大于 1.03 倍定值，装置应可靠保护动作。

3) 若不需考虑复压闭锁条件，则设一段经复压为“退出”，在交流输入端子 X1.1-X1.2、X1.3-X1.4、X1.5-X1.6 均施加小于 0.97 倍定值的电流信号，装置应可靠不动作；将电流加大至大于 1.03 倍定值，装置可靠保护动作。

#### 过流二段

1) 设置过流二段投退和二段经复压为“投入”，退出其他保护投退，过流二段定值设为 2A，过流二段延时设为 1s，低压阈值设为 8V，低电压定值设为 70V，复合电压负序定值设为 15V。

2) 在交流输入端子 X1.1-X1.2、X1.3-X1.4、X1.5-X1.6 均施加小于 0.97 倍定值的电流信号，在交流输入端子 X1.17-X1.18、X1.19-X1.20、X1.21-X1.22 上施加三相电压信号均为 30.74V，装置经延时可靠不动作；模拟故障将电流加大至大于 1.03 倍定值，装置经延时可靠保护动作，动作时间满足误差要求。

3) 若不需考虑复压闭锁条件，则设二段经复压为“退出”，在交流输入端子 X1.1-X1.2、X1.3-X1.4、X1.5-X1.6 均施加小于 0.97 倍定值的电流信号，经延时装置可靠不动作；将电流加大至大于 1.03 倍定值，经延时装置可靠保护动作。

#### 过流三段

1) 设置过流三段投退和三段经复压为“投入”，退出其他保护投退，过流三段定值设为 2A，过流三段延时设为 4s，低压阈值设为 8V，低电压定值设为 70V，负序电压闭锁定值设为 15V。

2) 同过流二段。

3) 同过流二段。

### 2.6.2 反时限过流保护（可经复合电压闭锁）

1) 设置反时限过流投退和反时限经复压为“投入”，退出其他保护投退，反时限启动

电流设为 1A，反时限曲线类型、反时限时间系数按表 2.3 设置。

2) 在交流输入端子 X1.1-X1.2、X1.3-X1.4、X1.5-X1.6 均施加不同过流信号，同时在交流输入端子 X1.17-X1.18、X1.19-X1.20、X1.21-X1.22 上施加三相电压为 30.74V，装置的保护动作情况如表 2.2。

3) 若不考虑复合电压闭锁，则将反时限经复压设为“退出”，其他操作同上。

表 2.3 反时限动作时间

| 曲线类型 | 时间系数 | 施加信号    | 装置状态 | 动作时间误差    | 理论值     |
|------|------|---------|------|-----------|---------|
| 一般   | 0.5  | 0.9 倍定值 | 不动作  | -----     | -----   |
|      |      | 2 倍定值   | 动作   | ±5%或±40ms | 5.015s  |
|      |      | 5 倍定值   | 动作   | ±5%或±40ms | 2.140s  |
| 非常   | 0.1  | 0.9 倍定值 | 不动作  | -----     | -----   |
|      |      | 2 倍定值   | 动作   | ±5%或±40ms | 1.350s  |
|      |      | 5 倍定值   | 动作   | ±5%或±40ms | 0.338s  |
| 极端   | 0.5  | 0.9 倍定值 | 不动作  | -----     | -----   |
|      |      | 2 倍定值   | 动作   | ±5%或±40ms | 13.333s |
|      |      | 5 倍定值   | 动作   | ±5%或±40ms | 1.667s  |

### 2.6.3 两段式零序 I01 过流/I01 反时限过流保护

#### I01 过流一段

1) 设置 I01 一段投退为“投入”，退出其他保护投退，设定 I01 一段定值为 5A，I01 一段延时为 0s。

2) 在交流输入端子 X1.7-X1.8 施加小于 0.97 倍定值的电流，装置可靠不动作；将电流增大至大于 1.03 倍定值，装置保护动作。

#### I01 过流二段

1) 设置 I01 二段投退为“跳闸”或“告警”，退出其他保护投退，设定 I01 二段定值为 4A，I01 二段延时为 4s。

2) 在交流输入端子 X1.7-X1.8 施加小于 0.97 倍定值的电流，装置可靠不动作；将电流增大至大于 1.03 倍定值，经延时装置保护动作。

#### I01 反时限过流

1) 设置 I01 反时限投退为“投入”，退出其他保护投退，反时限启动电流设为 1A，反时限曲线类型、反时限时间系数按表 2.2 设置。

2) 在交流输入端子 X1.7-X1.8 施加不同过流信号，装置的保护动作情况如表 2.3。

### 2.6.4 两段式零序 I02 过流/I02 反时限过流保护

#### I02 过流一段

1) 设置 I02 一段投退为投入，退出其他保护投退，设定 I02 一段定值为 5A，I02 一段延时为 0s。

2) 在交流输入端子 X1.9-X1.10 施加小于 0.97 倍定值的电流，装置可靠不动作；将电流

增大至大于 1.03 倍定值，装置保护动作。

#### I02 过流二段

1) 设置 I02 二段投退为“跳闸”或“告警”，退出其他保护投退，设定 I02 二段定值为 4A，I02 二段延时为 4s。

2) 在交流输入端子 X1.9-X1.10 施加小于 0.97 倍定值的电流，装置可靠不动作；将电流增大至大于 1.03 倍定值，经延时装置保护动作。

#### I02 反时限过流

1) 设置 I02 反时限投退为“投入”，退出其他保护投退，反时限启动电流设为 1A，反时限曲线类型、反时限时间系数按表 2.2 设置。

2) 在交流输入端子 X1.9-X1.10 施加不同过流信号，装置的保护动作情况如表 2.3。

### 2.6.5 过负荷保护

#### 过负荷告警

1) 设置过负荷告警投退为“投入”，退出其他保护投退。设置过负荷告警定值为 2A，过负荷告警延时为 2s。

2) 在交流输入端子 X1.1-X1.2、X1.3-X1.4、X1.5-X1.6 施加小于 0.97 倍定值的电流，装置不动作；将电流增大至大于 1.03 倍定值，经延时装置保护告警。

#### 过负荷跳闸

1) 设置过负荷跳闸投退为“投入”，退出其他保护投退。设置过负荷跳闸定值为 3A，过负荷跳闸延时为 2s。

2) 在交流输入端子 X1.1-X1.2、X1.3-X1.4、X1.5-X1.6 施加小于 0.97 倍定值的电流，装置不动作；将电流增大至大于 1.03 倍定值，经延时装置保护跳闸。

### 2.6.6 PT 断线告警

1) 设置 PT 断线告警投退为“投入”，退出其他保护投退，PT 断线告警延时为 5s。设 PT 断线负序电压为 35V，无压定值为 15V，无流定值为 0.2A。

2) 在交流输入端子 X1.17-X1.18、X1.19-X1.20、X1.21-X1.22 上施加三相电压信号  $U_A=U_B=U_C=57.74V$ ，在端子 X1.1-X1.2、X1.3-X1.4、X1.5-X1.6 上施加三相电流信号  $I_A=I_B=I_C=1A$ 。改变三相电压，使得负序电压由 0V 升至大于 1.03 倍 PT 断线负序电压，经延时装置发出 PT 断线告警；

3) 复归装置，给装置施加三相电流 1A、三相电压 57.74V，改变电压值使得三相线电压降至小于 0.97 倍无压定值时，经延时装置发出 PT 断线告警。

### 2.6.7 控制回路断线告警

1) 设置控故障告警投退为“投入”，退出其他保护投退，设控故障告警延时为 10s。

2) 当合位监视和分位监视同时有电压时，经延时装置发出控故障告警；装置复归后，同时断开合位监视和分位监视信号，经延时装置发出控故障告警。

## 2.6.8 非电量保护

1) 设置高温告警投退为“投入”，退出其他保护投退，设定高温告警延时为 4s。

2) 给高温告警对应的开入量施加信号（AC/DC 220V 或 AC/DC110V），经延时装置保护告警。

超温跳闸、轻瓦斯告警、重瓦斯跳闸、压力释放跳闸/告警、变压器门误开跳闸/告警、温控器故障跳闸/告警、非电量 1 跳闸/告警、非电量 2 跳闸/告警、非电量 3 跳闸/告警等测试方法同上。

## 2.6.9 FC 回路配合的电流闭锁功能

1) 设置过流二段投退与 FC 闭锁投退为“投入”，设置过流二段定值为 2A，延时为 2S，FC 闭锁定值为 4A，延时为 1S。

2) 在交流输入端子 X1.1-X1.2、X1.3-X1.4、X1.5-X1.6 均施加 5A 电流信号，经延时，装置 FC 闭锁，过流二段不动作，只产生“过流二段保护”事件记录。

3) 在交流输入端子 X1.1-X1.2、X1.3-X1.4、X1.5-X1.6 均施加 3A 电流信号，经延时，装置过流二段保护动作。

## 2.6.10 两段式负序过流/反时限过流保护

### 负序一段

1) 设置 I<sub>2</sub> 一段跳闸/告警投退为“投入”，设定 I<sub>2</sub> 一段跳闸/告警定值为 1A，I<sub>2</sub> 一段跳闸/告警延时为 3s。

2) 在交流输入端子 X1.1-X1.2、X1.3-X1.4、X1.5-X1.6 施加 4A/5A/5A 电流信号。当电流信号由 4A/5A/5A 变为 3.8A/5A/5A 时，装置可靠不动作；当电流变为 1A/5A/5A 时，装置经延时保护动作。

### 负序二段

1) 设置 I<sub>2</sub> 二段跳闸/告警投退为“投入”，设定 I<sub>2</sub> 二段跳闸/告警定值为 1A，I<sub>2</sub> 二段跳闸/告警延时为 1s。

2) 在交流输入端子 X1.1-X1.2、X1.3-X1.4、X1.5-X1.6 施加 4A/5A/5A 电流信号。当电流信号由 4A/5A/5A 变为 3.8A/5A/5A 时，装置可靠不动作；当电流变为 1A/5A/5A 时，装置经延时保护动作。

### 负序反时限过流

1) 设置 I<sub>2</sub> 反时限投退为“投入”，设定负序反时限启动电流为 1A。

2) 在交流输入端子 X1.1-X1.2、X1.3-X1.4、X1.5-X1.6 施加 5A/5A/5A 电流信号，反时限曲线类型、反时限时间系数按表 2.3 设置，当三相电流施加不同信号时装置保护动作情况如表 2.4。

表 2.4 负序反时限动作时间

| 曲线类型 | 时间系数 | 施加信号       | 装置状态 | 动作时间误差    | 理论值    |
|------|------|------------|------|-----------|--------|
| 一般   | 0.5  | 1A/5A/5A   | 动作   | ±5%或±40ms | 12.29s |
|      |      | 0.1A/5A/5A | 动作   | ±5%或±40ms | 7.19s  |
|      |      | 0.1A/6A/6A | 动作   | ±5%或±40ms | 5.21s  |
| 非常   | 0.1  | 1A/5A/5A   | 动作   | ±5%或±40ms | 4.13s  |
|      |      | 0.1A/5A/5A | 动作   | ±5%或±40ms | 2.20s  |
|      |      | 0.1A/6A/6A | 动作   | ±5%或±40ms | 1.41s  |
| 极端   | 0.5  | 1A/5A/5A   | 动作   | ±5%或±40ms | 52.01s |
|      |      | 0.1A/5A/5A | 动作   | ±5%或±40ms | 24.18s |
|      |      | 0.1A/6A/6A | 动作   | ±5%或±40ms | 14.04s |

### 2.6.11 CT 断线告警

1) 设置 CT 断线告警投退为“投入”，退出其他保护投退，CT 断线告警延时设为 5s。设 CT 断线无流定值为 0.125A，CT 断线有流定值为 0.2A。

2) 设置电流接线方式为“3CT”，在端子 X1.1-X1.2、X1.3-X1.4、X1.5-X1.6 上施加三相电流信号  $I_A=1A\angle-30^\circ$ ， $I_B=1A\angle-150^\circ$ ， $I_C=1A\angle90^\circ$ 。断开其中一相或者两相电流，装置发出 CT 断线告警。

3) 设置电流接线方式为“2CT”，在端子 X1.1-X1.2、X1.5-X1.6 上施加两相电流信号  $I_A=1A\angle-30^\circ$ ， $I_C=1A\angle90^\circ$ 。断开其中一相电流，装置发出 CT 断线告警。

### 2.6.12 零序过压保护

1) 设置零序过电压保护投退为“告警”或者“跳闸”，退出其他保护投退，设定零序过压定值为 30V，延时设为 5s。

2) 在端子 X1.23-X1.24 上施加小于 0.97 倍定值的电压信号，将 U0 变为大于 1.03 倍定值，经延时装置保护动作。

### 2.6.13 检修状态闭锁

1) 给检修状态对应的开入量施加信号（AC/DC 220V 或 AC/DC110V）。

2) 设置“检修状态闭锁出口”为“投入”，过流二段投退为“投入”，设置过流二段定值为 2A，延时为 2S。在交流输入端子 X1.1-X1.2、X1.3-X1.4、X1.5-X1.6 均施加 5A 电流信号，经延时，装置检修状态闭锁，过流二段不动作，只产生“过流二段保护”事件记录。

3) 设置“检修状态闭锁通讯”为“投入”，此时进行遥控分合操作，无法执行。

## 2.7 二次原理图

AM5SE-T 配电变保护测控装置的二次接线图如图 2.15-2.17 所示。



图 2.15 AM5SE-T 二次原理图（一）





图 2.16 AM5SE-T 二次原理图 (二)

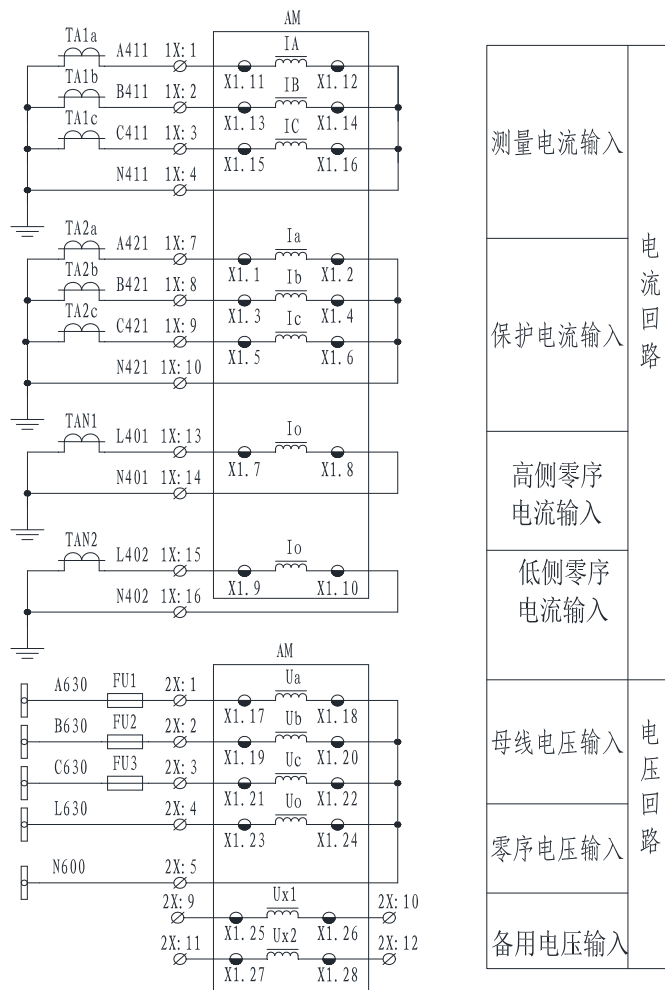

图 2.17 AM5SE-T 二次原理图 (三)

### 3 AM5SE-M 电动机保护测控装置

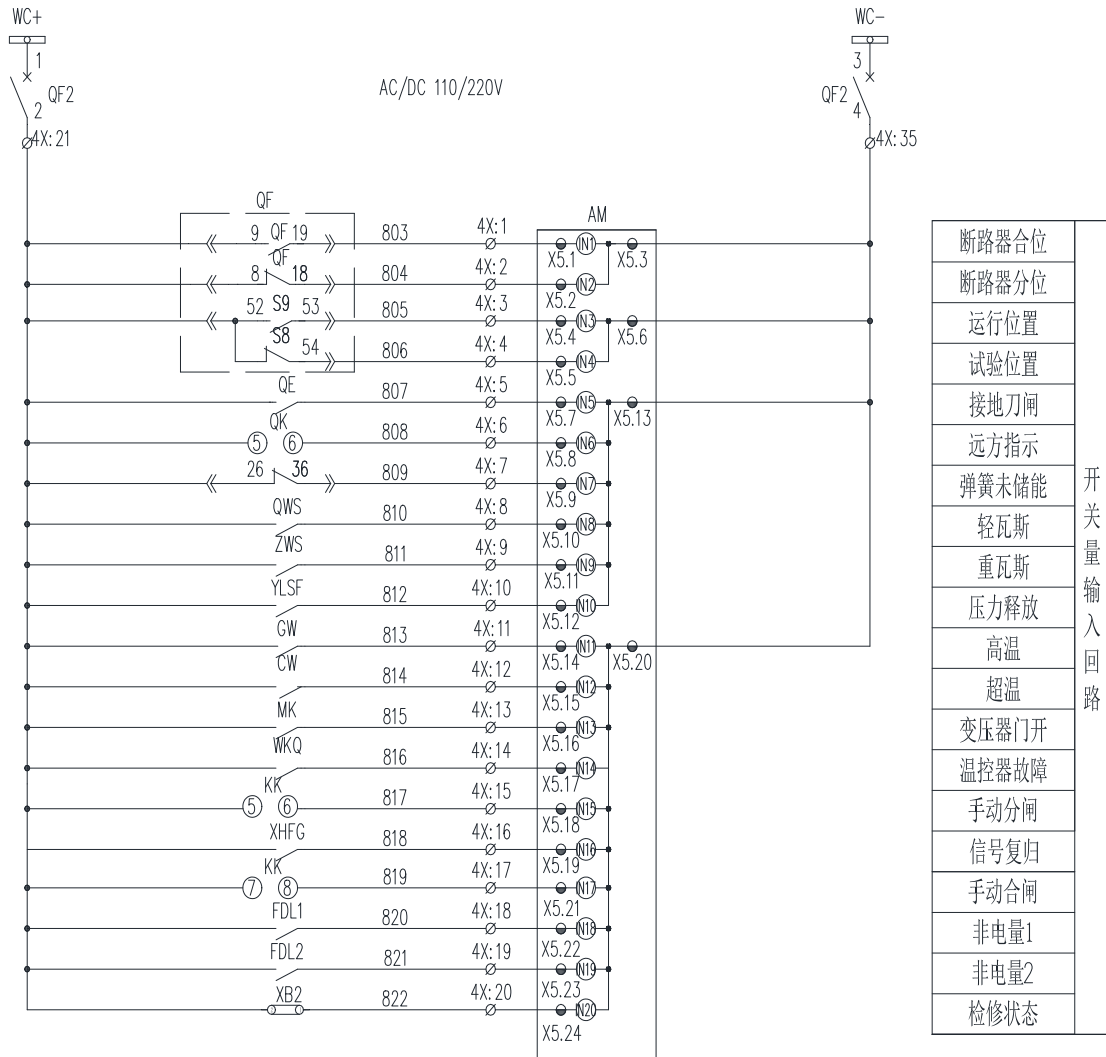
#### 3.1 功能简介

##### 保护功能

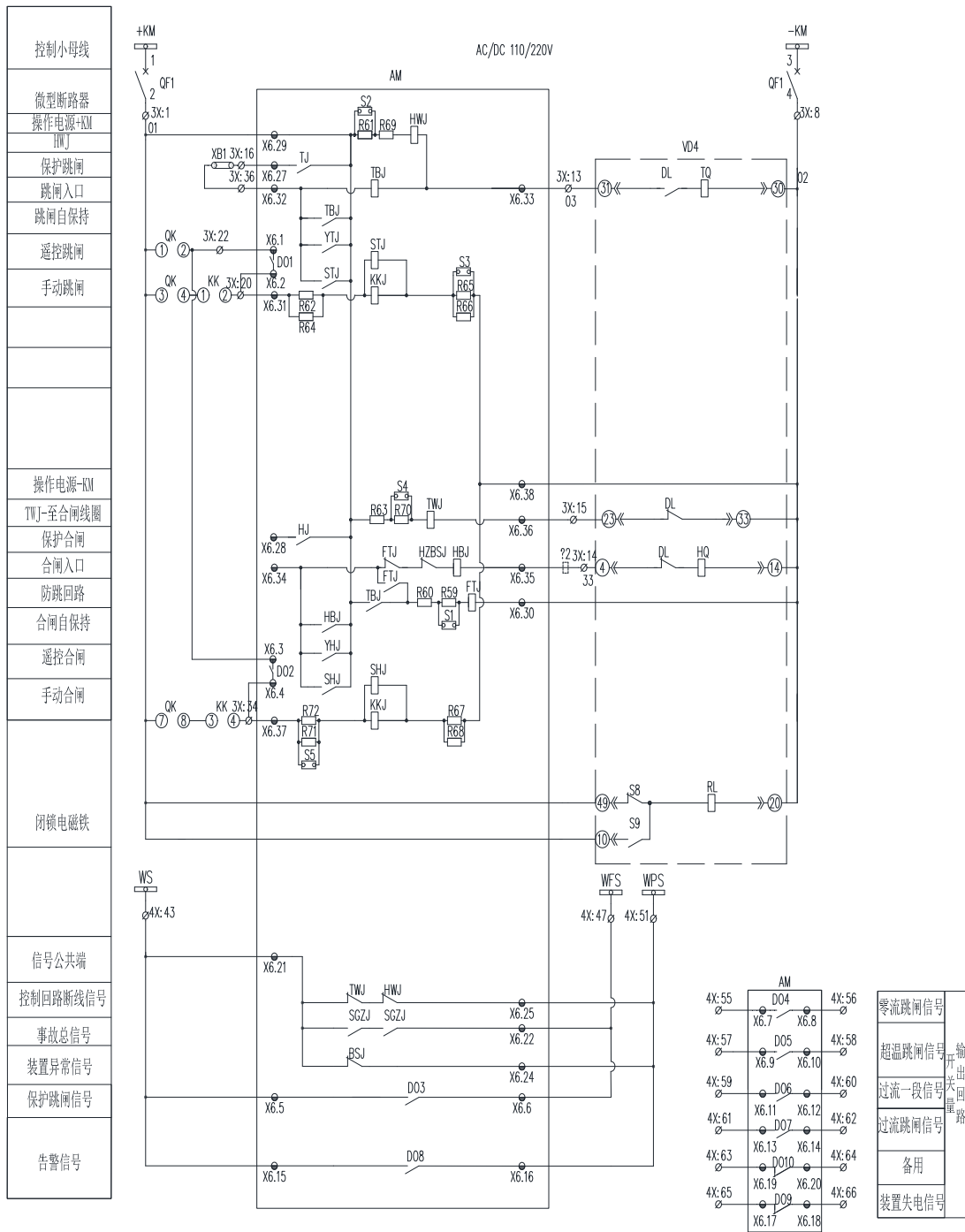
- 过流一段保护（启动中、已运行）
- 过流二段保护
- 反时限过流保护
- 两段式负序过流/负序反时限过流保护
- 两段式零序 I01 过流/I01 反时限过流保护
- 两段式零序 I02 过流/I02 反时限过流保护
- 热过载保护
- 过负荷告警
- 过负荷跳闸
- 堵转保护
- 启动时间过长
- 非电量保护
- PT 断线告警
- 控制回路断线告警
- 低电压跳闸/告警
- 零序过压告警
- FC 回路配合的过流闭锁功能
- 电压不平衡保护
- 相序保护
- 电压断相保护
- 过电压保护
- 电流不平衡跳闸/告警
- CT 断线告警
- 检修状态闭锁

##### 监控功能

- 独立操作回路，可适应 0.25A-5A 开关跳合闸电流
- 20 路有源开关量输入
- 10 路无源继电器输出
- I, U, P, Q, PF, Fr, Ep, Eq 等电参量测量
- 2 路 4-20mA 变送输出

##### 通讯功能

- 2 路 RS485 串行通讯接口，支持 Modbus-RTU、IEC60870-5-103 规约

- 2路以太网接口，支持 TCP Modbus-RTU 和 TCP IEC60870-5-103 规约

其他功能

- 故障录波功能，保护动作时触发录波，可录故障前 8 周波、故障后 4 周波
- IRIG-B 格式对时

### 3.2 保护原理

电动机状态识别

- 电机停用  
当最大相电流小于无流定值时，即可判电动机状态为停用。
- 电机启动中  
电动机处于停用态；  
最大相电流大于二次额定电流值的 1.2 倍。
- 电机已运行  
不处于停用状态；  
电机由启动中退出。

#### 3.2.1 过流一段保护

异步电动机在启动过程中电流很大，通常能达到 5~8 倍额定电流( $I_e$ )，启动时间能长达几十秒。装置设两个过流一段定值，在启动过程中采用“启动时过流一段定值”，该值按躲过电动机启动电流整定，等电动机启动过程结束后，自动采用“运行时过流一段定值”，该值按电动机自启动电流和区外出口短路时电动机最大反馈电流考虑，取两个电流中的大者。

保护逻辑见图 3.1。



图 3.1 过流一段保护逻辑

### 3.2.2 过流二段保护

在电动机运行过程中，当三相电流 IA、IB、IC 有一相大于过流保护的整定值时，经延时出口跳闸，该功能在电动机启动完毕后有效。保护逻辑见图 3.2。

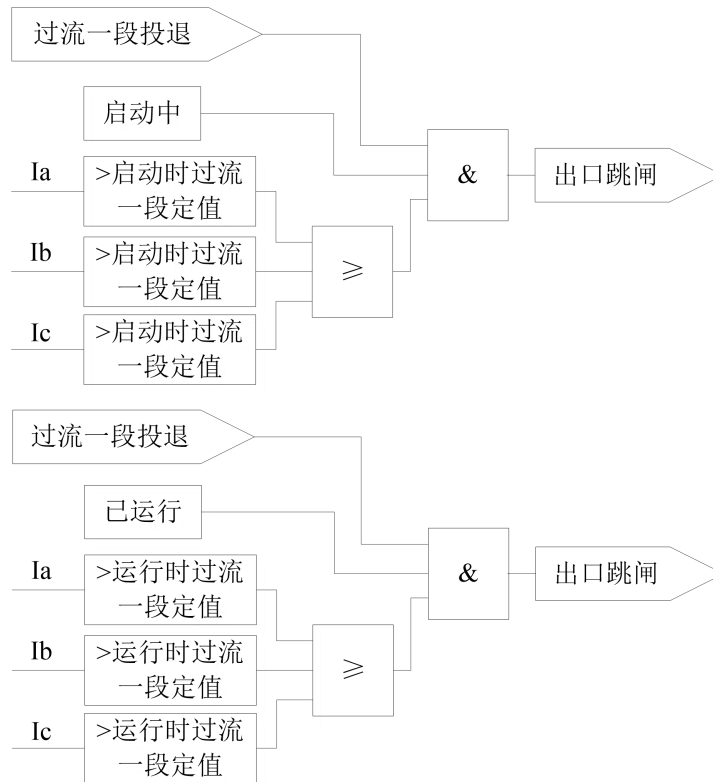

图 3.2 过流二段保护逻辑

### 3.2.3 反时限过流保护

本装置共集成了三条特性曲线的反时限保护，用户可根据需要选择任何一种反时限特性曲线。根据国际电工委员会（IEC255-4），装置使用下列三个标准的反时限特性曲线：

一般反时限：

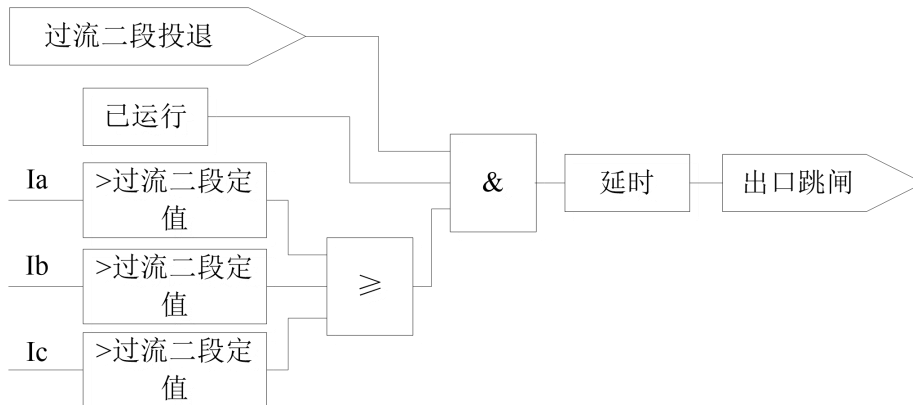
$$t = \frac{0.14K}{(I/I_{df})^{0.02} - 1}$$

非常反时限：
$$t = \frac{13.5K}{(I/I_{dr}) - 1}$$

极端反时限：
$$t = \frac{80K}{(I/I_{dr})^2 - 1}$$

其中  $t$  为反时限动作时间， $I_{dr}$  为反时限启动电流， $I$  为输入电流， $K$  为时间系数。本装置的反时限特性曲线可以通过定值菜单里的反时限曲线类型来选择（0：一般反时限，1：非常反时限，2：极端反时限）。

该功能在电动机启动完毕后有效，保护逻辑见图 3.3。



图 3.3 反时限过流保护逻辑

### 3.2.4 两段式负序过流/负序反时限过流保护

当电动机出现三相电压不平衡、断相、反相、匝间短路时，会产生负序电流。装置设有两段定时限负序过流保护以及负序反时限过流保护，均由独立控制字选择功能投退，负序过流一段用于跳闸，负序二段用于告警。

保护逻辑见图 3.4。

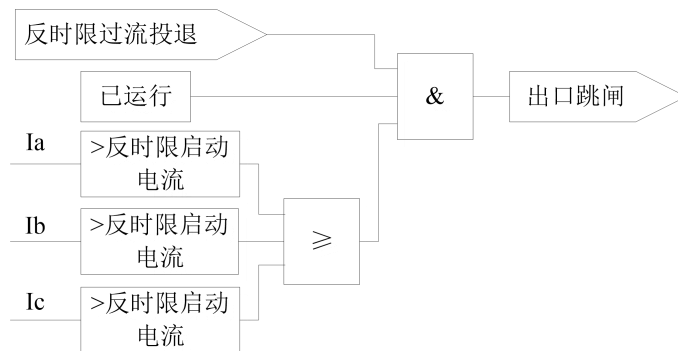

图 3.4 两段式负序过流/负序反时限过流保护逻辑

### 3.2.5 两段式零序 I01 过流/I01 反时限过流保护

当零序电流 I01 大于零序电流定值时，经延时后，装置保护动作。装置中设两段零序 I01 过流保护以及 I01 反时限过流保护，由独立控制字选择投退，可独立设时限，其中，I01 过流二段出口方式可设置为跳闸或者告警。

保护逻辑见图 3.5。

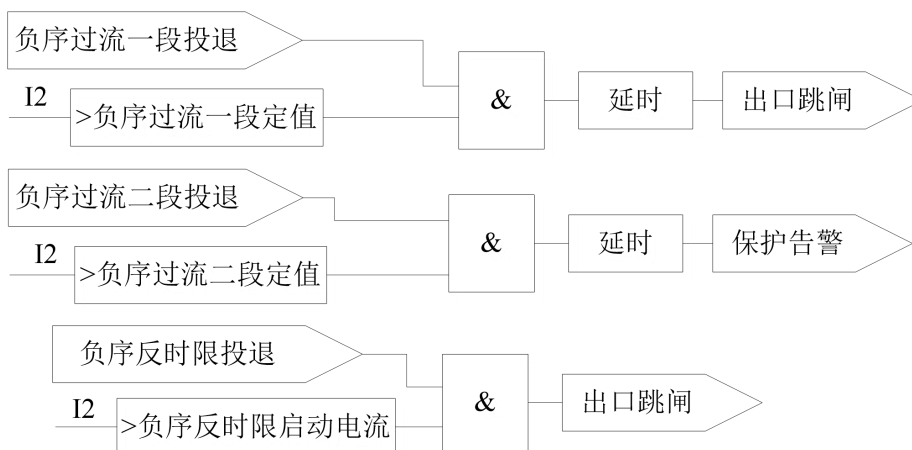

图 3.5 两段式零序 I01 过流/I01 反时限过流保护逻辑

### 3.2.6 两段式零序 I02 过流/I02 反时限过流保护

原理同两段式零序 I01 过流/I01 反时限过流保护。

### 3.2.7 热过载保护

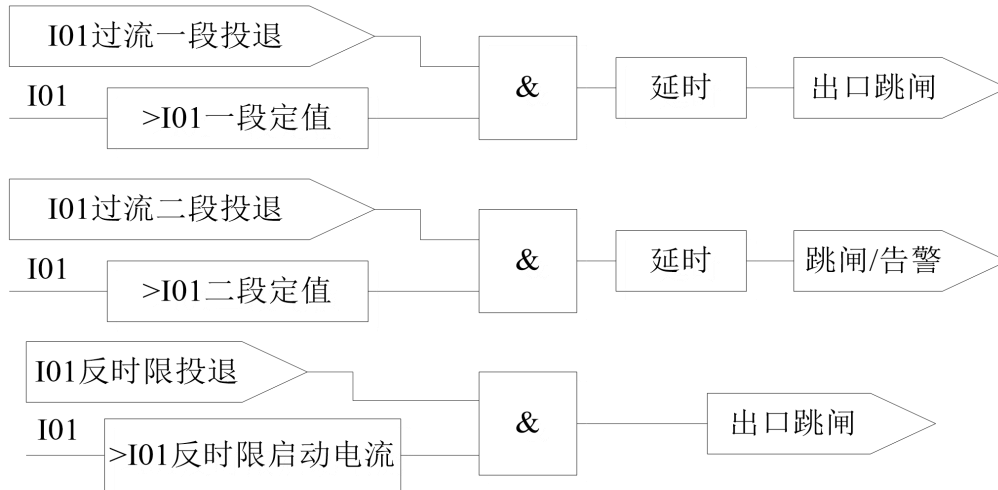
电动机过负荷、启动时间过长、堵转等会产生较大的正序电流；而断相、不对称短路、输入电压不对称时会同时产生较大的正序和负序电流，根据电动机定子正序和负序电流引起的发热特征，可对上述故障提供热过载保护。

用正、负序综合测量值  $I_{eq}$  作为等效电流来模拟电动机的发热效应，即：

$$I_{eq}^2 = K_1 \times I_1^2 + 6I_2^2$$

其中： $I_{eq}$ ：等效电流

$I_1$ ：正序电流

$I_2$ ：负序电流

$K_1$ ：正序电流发热系数，在电机启动过程中  $K_1=0.5$ ，启动完毕  $K_1=1$

根据电动机的发热模型反时限特性，为有效保护电动机，保护的動作时间  $t$  和等效电流  $I_{eq}$  的关系有如下两条曲线可供选择：

$$1) \quad t = \frac{\tau}{I_{eq}^2 - I_{\infty}^2}$$

其中： $\tau$ ：过热时间常数

$I_{\infty}$ ：允许电机长期运行的最大电流值，一般可设为 1.1

$$t = \tau \ln \frac{I_{eq}^2 - I_p^2}{I_{eq}^2 - I_{\infty}^2}$$

其中： $\tau$ ：过热时间常数

$I_{\infty}$ ：允许电机长期运行的最大电流值，一般可设为 1.1

$I_p$ ：过负荷前的负载电流，若过负荷前处于冷态，则  $I_p=0$

选择上述两曲线之一进行计算，当热积累值达到  $\tau$  时，装置发出告警信号或保护跳闸。

保护逻辑见图 3.6。



图 3.6 热过载保护逻辑

### 3.2.8 过负荷保护

电动机运行过程中，出现超过电机正常运行最大电流时的保护。装置设有过负荷告警、过负荷跳闸保护，由独立控制字实现功能投退，保护功能在电机处于运行状态时有效，在启动过程中失效。

当电动机三相电流  $I_A$ 、 $I_B$ 、 $I_C$  任一相大于过负荷告警定值时，经延时装置发出告警信号；当三相电流  $I_A$ 、 $I_B$ 、 $I_C$  任一相大于过负荷跳闸定值时，经延时装置保护跳闸。

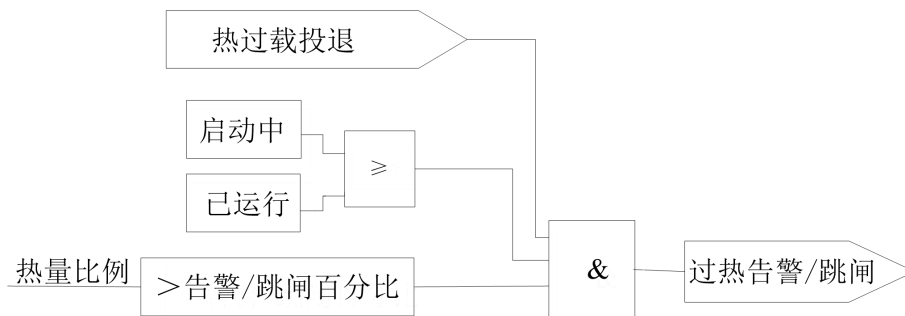
保护逻辑见图 3.7。



图 3.7 过负荷保护逻辑

### 3.2.9 堵转保护

电机由于负荷过大或自身机械原因造成电机轴被卡住等故障电流很大的保护。在电动机启动过程中堵转保护闭锁，电机进入运行状态后堵转保护才有效。

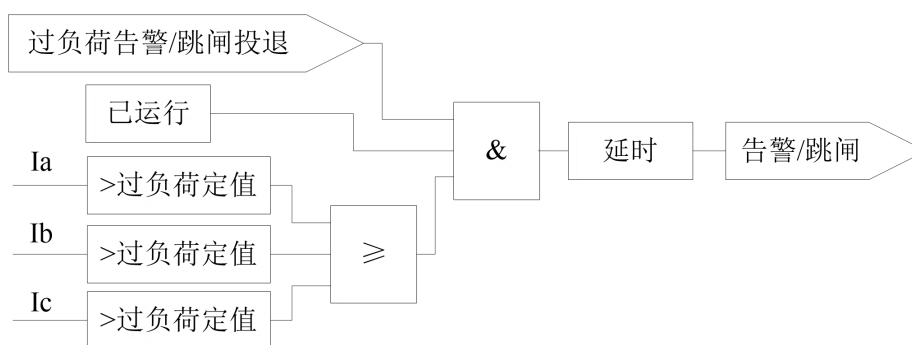

当电动机三相电流  $I_A$ 、 $I_B$ 、 $I_C$  任一相超过堵转电流定值，并有转速低信号输入，达到整定延时时间后保护跳闸。

保护逻辑见图 3.8。



图 3.8 堵转保护逻辑

### 3.2.10 启动时间过长保护

装置配置启动时间过长保护，根据电动机的发热模型，电动机的动作时间  $t$  与等效运行电流  $I_{eq}$  之间的特征曲线如下式所示：

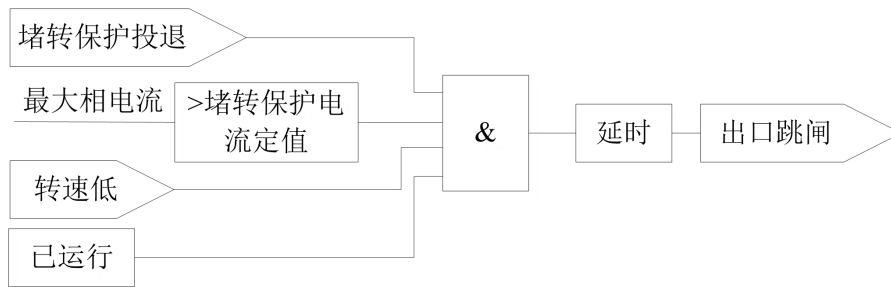

图 3.9 异步电动机启动电流特性图

其动作条件如下：

- 启动时间过长保护控制字投入；
- $I_{\phi} > I_d$ ， $I_d$  为电流定值，为额定二次电流的 1.125 倍， $I_{\phi}$  为最大相电流；
- $T > T_d$ ， $T_d$  为电动机额定启动时间；
- 电动机处于冷启动态。

延时时间到，液晶显示启动时间过长保护动作。

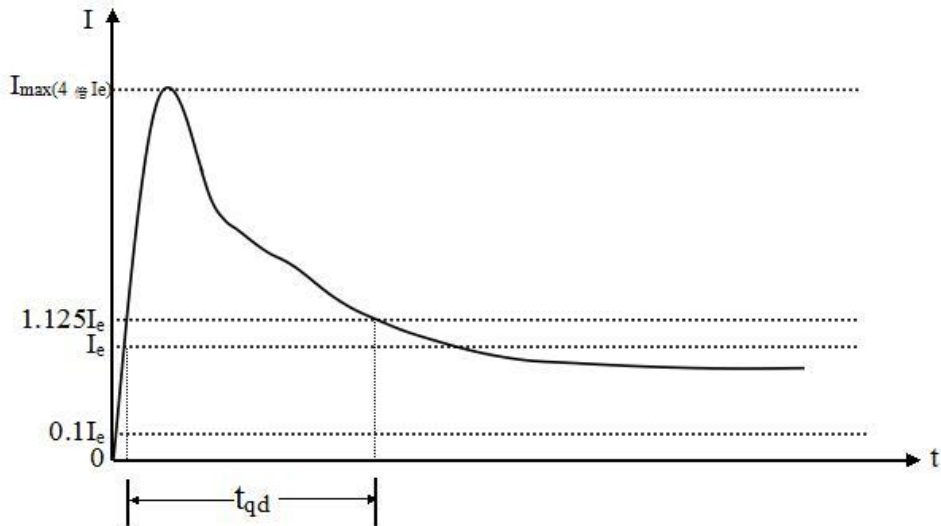
保护逻辑见图 3.10。



图 3.10 启动时间过长保护逻辑

### 3.2.11 低电压保护

当三个线电压均小于低电压跳闸/告警定值时，经过延时，装置跳闸或者告警。为防止因 PT 断线使保护误动，设置有 PT 断线闭锁。当发生 PT 断线时，装置将发出告警信号并闭锁失压保护，该闭锁条件可选择投入或者退出。装置可以设置是否加入合位作为判断失压的条件，此外，装置可以根据用户使用的场合选择何时解除低电压故障信息，若投入低电压阈值投退，则装置电压小于无压定值时，保护动作即可返回，若退出低电压阈值投退，则装置电压需恢复至正常电压，才可解除故障信息。低电压保护开放条件：三个线电压有一个大于 1.05 倍低电压定值，且延时 500ms。该条件一旦成立，低电压保护有效。

保护逻辑见图 3.11。

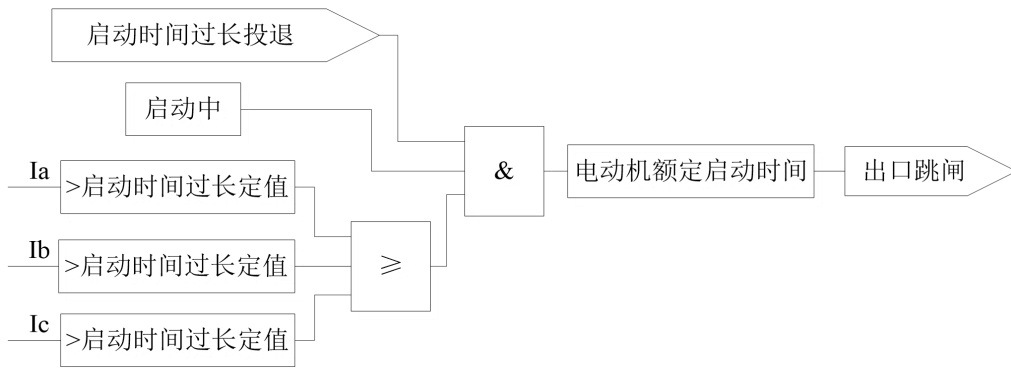

图 3.11 低电压保护逻辑

### 3.2.12 非电量保护

装置设有 2 个非电量保护，每个非电量由独立控制字投退，可独立设时限，非电量 1 用于跳闸，非电量 2 用于告警。保护逻辑如图 3.12。

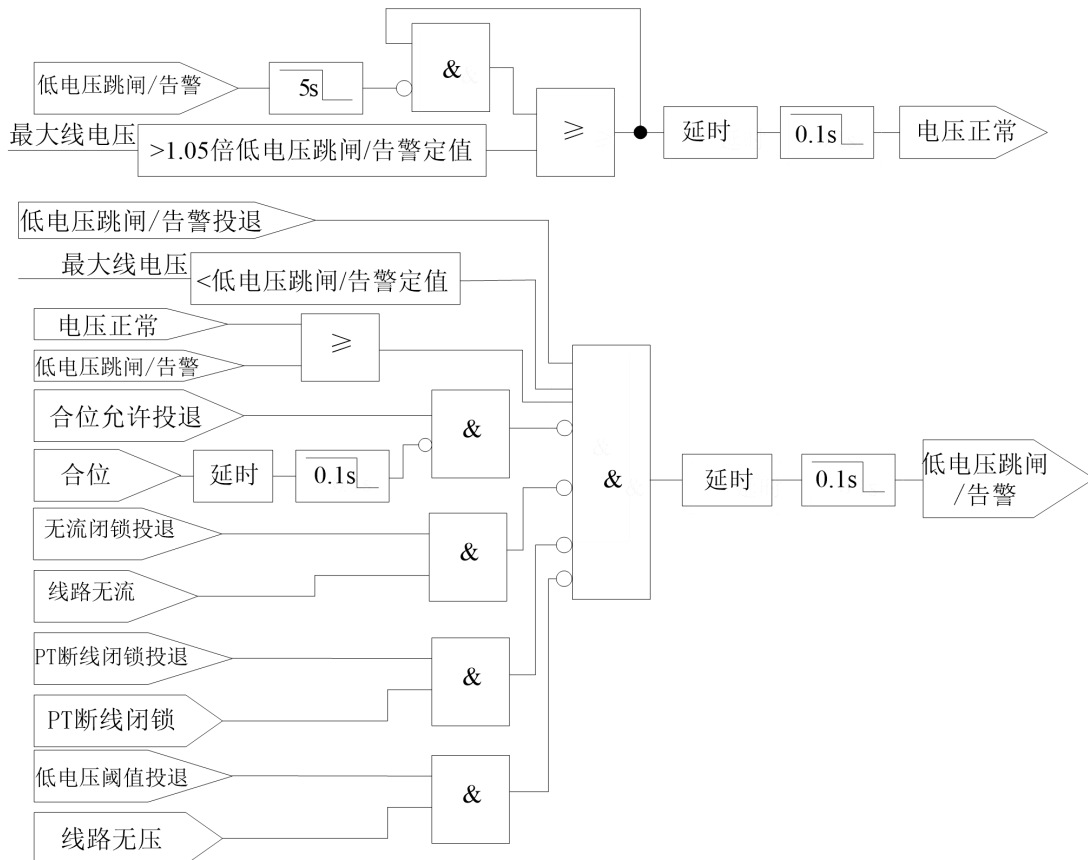

图 3.12 非电量保护逻辑

### 3.2.13 PT 断线告警

装置采用两种方法识别 PT 断线。

方法一：当负序电压大于 PT 断线负序电压时，经延时,装置发出 PT 断线告警。

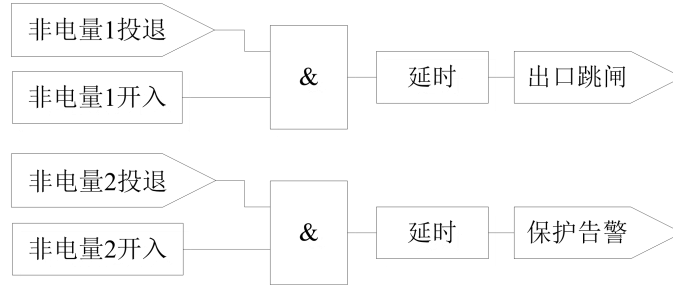
方法二：当三相线电压均小于无压定值，且至少有一相电流大于无流定值时，经延时，装置发出 PT 断线告警。

保护逻辑见图 3.13。



图 3.13 PT 断线告警逻辑

### 3.2.14 控制回路断线告警

装置通过判断断路器操作回路的合位监视 HWJ、分位监视 TWJ 状态来识别控制回路是否异常，当合位监视与分位监视同时处于合状态或分状态时，判定为异常状态，装置将发出告警信号。保护逻辑见图 3.14。

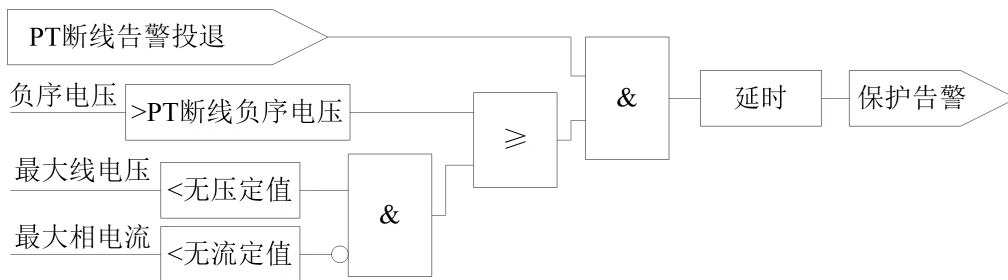

图 3.14 控制回路断线告警逻辑

### 3.2.15 零序过压告警

当外接零序电压  $U_0$  大于设定零序电压定值时，经延时，装置发出告警。

保护逻辑见图 3.15。

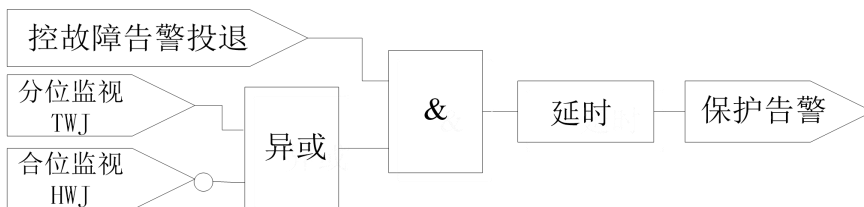

图 3.15 零序过压告警逻辑

### 3.2.16 FC 回路配合的过流闭锁功能

本装置设置了大电流闭锁保护动作的功能，用于断路器开断容量不足或现场为 FC 回路的情况。当故障电流大于电流闭锁保护定值时，闭锁装置保护出口，以保证熔断器首先熔断。当故障电流小于闭锁保护定值时，经延时开放所有保护出口。保护逻辑见图 3.16。

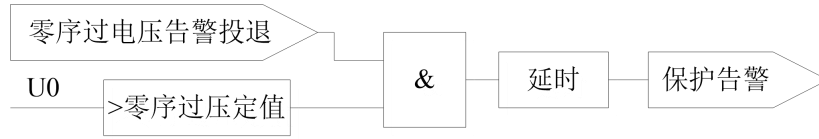

图 3.16 FC 回路配合的过流闭锁功能逻辑

### 3.2.17 电压不平衡保护

装置配置电压不平衡保护，当电压不平衡度超过电压不平衡度设定值，且当前最大线电压大于电压不平衡启动值，经延时，装置保护跳闸。

电压不平衡度的计算公式为：

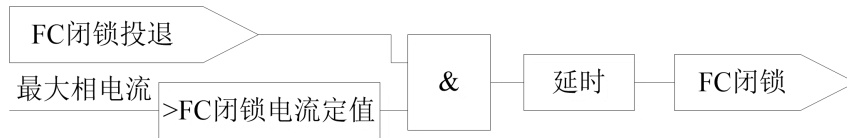
$$\text{电压不平衡度} = \frac{\max(|\text{各相线电压} - \text{平均电压}|)}{\text{平均电压}} \times 100\%$$

保护逻辑见图 3.17。



图 3.17 电压不平衡保护逻辑

### 3.2.18 相序保护

装置配置相序保护功能，装置错相判断依据如下：

最大相间电压小于线电压高定值（默认为 120V）；

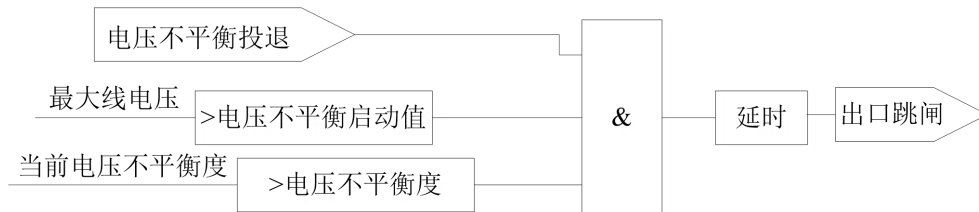
最小相间电压大于线电压低定值（默认为 70V）；

负序电压值超过平均电压值的一半；

正序电压值小于平均电压值的 30%；

电动机处于启动中或已运行。

经过设定的延时时间，装置相序保护跳闸。

保护逻辑见图 3.18。



图 3.18 相序保护逻辑

### 3.2.19 电压断相保护

装置配置电压断相保护，采用两种方法识别电压断相。

方法一：当最小线电压小于断相判据最小电压定值，且最大线电压大于断相判据最大电压值时，经延时，装置保护跳闸。

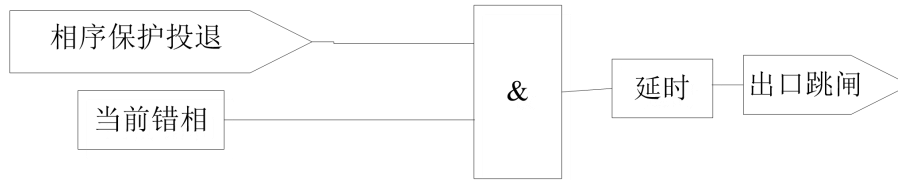
方法二：当最大相间电压差值大于断相电压差值，且最大线电压大于断相判据最大电压值时，经延时，装置保护跳闸。

保护逻辑见图 3.19。



图 3.19 电压断相保护逻辑

### 3.2.20 过电压保护

当最大线电压大于过电压定值时，经延时，装置保护跳闸。保护逻辑见图 3.20。

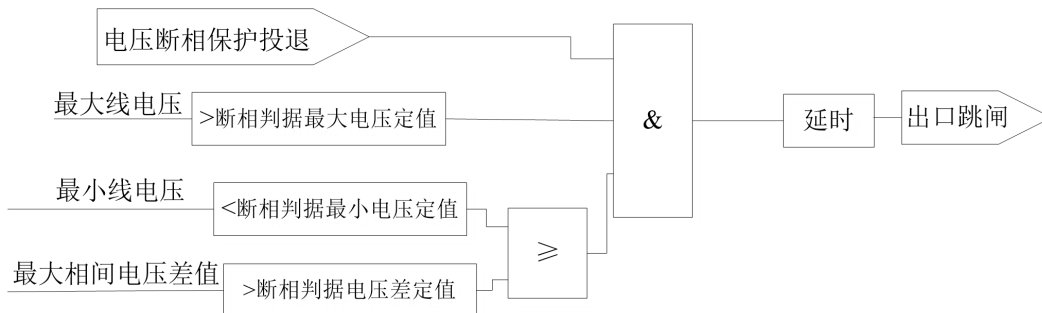

图 3.20 过电压保护逻辑

### 3.2.21 电流不平衡保护

装置配置电流不平衡跳闸、电流不平衡告警，由独立控制字实现功能投退，当电流不平衡度超过电流不平衡度设定值，电动机处于已运行状态时，经延时，装置保护跳闸或者告警。

保护逻辑见图 3.21。

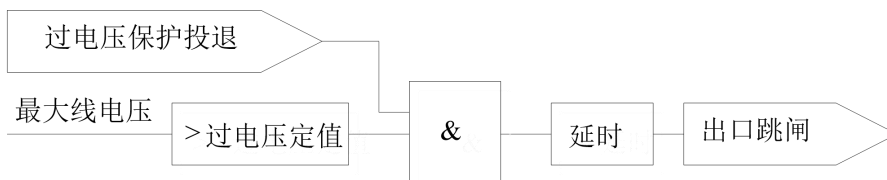

图 3.21 电流不平衡保护逻辑

### 3.2.22 CT 断线告警

装置设有 CT 断线告警功能，3CT 电流接线方式时，任一相或者两相电流断线，装置发出 CT 断线告警；2CT 电流接线方式时，任一相电流断线，装置发出 CT 断线告警。保护逻辑如图 3.22。

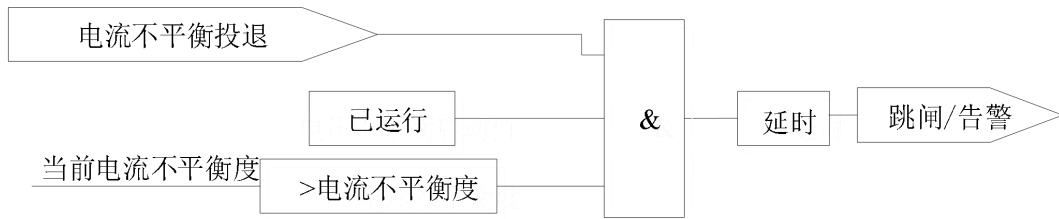

图 3.22 CT 断线告警逻辑

### 3.2.23 检修状态闭锁

装置设有检修状态闭锁功能，当采到检修状态开入时，可选择投入“检修状态闭锁出口”或者“检修状态闭锁通讯”。若投入“检修状态闭锁出口”，则此时保护跳闸时，仅产生事件记录，装置出口不动作；若投入“检修状态闭锁通讯”，则此时无法通讯，但保护功能可正常使用。保护逻辑如图 3.23。

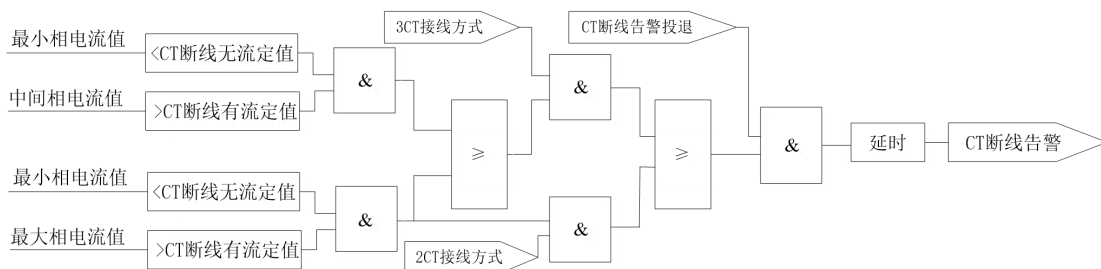

图 3.23 检修状态闭锁逻辑

### 3.3 定值表

表 3.1 AM5SE-M 定值表

| AM5SE-M 定值表 |           |       |           |            |
|-------------|-----------|-------|-----------|------------|
| 保护名称        | 定值名称      | 默认值   | 范围        | 备注         |
|             | CT 变比     | 300   | 0.1~9999  | 比值         |
|             | PT 变比     | 100   | 0.1~9999  | 比值         |
|             | 电压接线方式    | 0     | 0~1       | 3PT; 2PT   |
|             | 电流接线方式    | 0     | 0~1       | 3CT; 2CT   |
|             | 一次电压显示    | 0     | 0~1       | kV; V      |
|             | 额定电流一次值   | 300A  | 0.04~9999 |            |
|             | 电动机额定启动时间 | 5     | 0~9999    |            |
|             | 启动延时      | 0.04s | 0~10      |            |
| 启动时过流一段     | 过流一段投退    | 0     | 0~1       | 退出; 投入     |
|             | 启动一段定值    | 30A   | 0.04~100  |            |
|             | 启动一段延时    | 0s    | 0~60      |            |
| 运行时过流一段     | 运行一段定值    | 15A   | 0.04~100  |            |
|             | 运行一段延时    | 0s    | 0~60      |            |
| 过流二段        | 过流二段投退    | 0     | 0~1       | 退出; 投入     |
|             | 过流二段定值    | 2A    | 0.04~100  |            |
|             | 过流二段延时    | 2s    | 0~60      |            |
| 反时限过流       | 反时限过流投退   | 0     | 0~1       | 退出; 投入     |
|             | 反时限启动电流   | 6A    | 0.04~100  |            |
|             | 反时限时间系数   | 0.1s  | 0~100     |            |
|             | 反时限曲线类型   | 0     | 0~2       | 一般; 非常; 极端 |
| 过负荷告警       | 过负荷告警投退   | 0     | 0~1       | 退出; 投入     |
|             | 过负荷告警定值   | 6A    | 0.04~100  |            |
|             | 过负荷告警延时   | 5s    | 0~999     |            |
| 过负荷跳闸       | 过负荷跳闸投退   | 0     | 0~1       | 退出; 投入     |
|             | 过负荷跳闸定值   | 7A    | 0.04~100  |            |
|             | 过负荷跳闸延时   | 10s   | 0~60      |            |
| 启动时间过长      | 启动超时投退    | 0     | 0~1       | 退出; 投入     |
|             | 启动超时定值    | 1.125 | 0.04~100  |            |
| 堵转保护        | 堵转保护投退    | 0     | 0~1       | 退出; 投入     |
|             | 堵转电流定值    | 6.5A  | 0.04~100  |            |

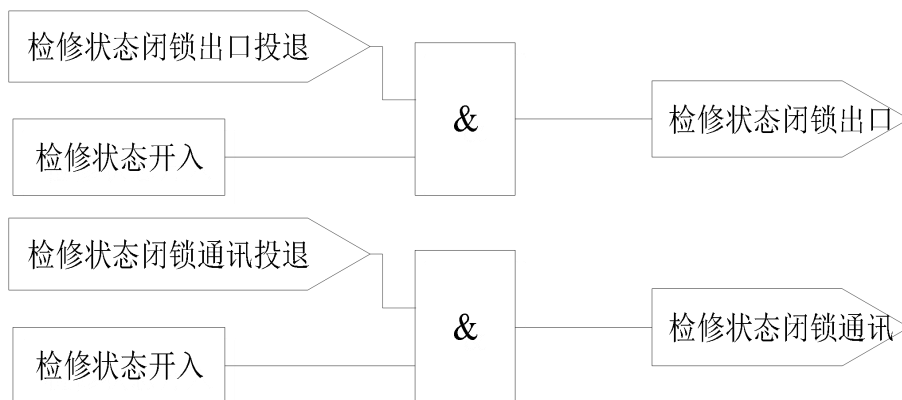
|          |           |       |          |          |
|----------|-----------|-------|----------|----------|
|          | 堵转保护延时    | 5s    | 0~60     |          |
| I01 过流一段 | I01 一段投退  | 0     | 0~1      | 退出；投入    |
|          | I01 一段定值  | 5A    | 0.04~100 |          |
|          | I01 一段延时  | 1s    | 0~60     |          |
| I01 过流二段 | I01 二段投退  | 0     | 0~2      | 退出；告警；跳闸 |
|          | I01 二段定值  | 3A    | 0.04~100 |          |
|          | I01 二段延时  | 2s    | 0~60     |          |
| 负序过流一段   | 负序一段投退    | 0     | 0~1      | 退出；投入    |
|          | 负序一段定值    | 10A   | 0.04~100 |          |
|          | 负序一段延时    | 5s    | 0~60     |          |
| 负序过流二段   | 负序二段投退    | 0     | 0~1      | 退出；投入    |
|          | 负序二段定值    | 9A    | 0.04~100 |          |
|          | 负序二段延时    | 10s   | 0~999    |          |
| 负序反时限    | 负序反时限投退   | 0     | 0~1      | 退出；投入    |
|          | 负序反时限电流   | 6A    | 0.04~100 |          |
|          | 负序反时限系数   | 0.1s  | 0~100    |          |
|          | 负序反时限曲线   | 0     | 0~2      | 一般；非常；极端 |
| 热过载保护    | 热过载投退     | 0     | 0~1      | 退出；投入    |
|          | 告警百分比     | 70%   | 0~100    |          |
|          | 跳闸百分比     | 100%  | 0~200    |          |
|          | 发热时间常数    | 15min | 0~100    |          |
|          | 散热时间常数    | 30min | 0~300    |          |
|          | 重启动过热闭锁值  | 50%   | 0~100    |          |
| 低电压跳闸    | 低电压跳闸投退   | 0     | 0~1      | 退出；投入    |
|          | 低电压跳闸定值   | 50V   | 1~200    |          |
|          | 低电压跳闸延时   | 5s    | 0~60     |          |
|          | 无流闭锁跳闸    | 0     | 0~1      | 退出；投入    |
|          | PT 断线闭锁跳闸 | 1     | 0~1      | 退出；投入    |
|          | 合位允许跳闸    | 0     | 0~1      | 退出；投入    |
|          | 低压阈值跳闸    | 1     | 0~1      | 退出；投入    |
| 低电压告警    | 低电压告警投退   | 0     | 0~1      | 退出；投入    |
|          | 低电压告警定值   | 50V   | 1~200    |          |
|          | 低电压告警延时   | 5s    | 0~60     |          |
|          | 无流闭锁告警    | 0     | 0~1      | 退出；投入    |



|              |           |       |          |       |
|--------------|-----------|-------|----------|-------|
|              | PT 断线闭锁告警 | 1     | 0~1      | 退出；投入 |
|              | 合位允许告警    | 0     | 0~1      | 退出；投入 |
|              | 低压阈值告警    | 1     | 0~1      | 退出；投入 |
| 零序过电压告警      | 零序过压投退    | 0     | 0~1      | 退出；投入 |
|              | 零序过压定值    | 120V  | 0~200    |       |
|              | 零序过压延时    | 10s   | 0~999    |       |
| PT 断线告警      | PT 断线告警投退 | 0     | 0~1      | 退出；投入 |
|              | PT 断线告警延时 | 10s   | 0~999    |       |
|              | 无压定值      | 15V   | 0~200    |       |
|              | 无流定值      | 0.2A  | 0.04~100 |       |
| 控故障告警        | PT 断线负序电压 | 35V   | 0~200    |       |
|              | 控故障告警投退   | 0     | 0~1      | 退出；投入 |
| 非电量 1 保护     | 控故障告警延时   | 10s   | 0~999    |       |
|              | 非电量 1 投退  | 0     | 0~1      | 退出；投入 |
| 非电量 2 保护     | 非电量 1 延时  | 2s    | 0~60     |       |
|              | 非电量 2 投退  | 0     | 0~1      | 退出；投入 |
| FC 配合的过流闭锁功能 | 非电量 2 延时  | 2s    | 0~999    |       |
|              | FC 闭锁投退   | 0     | 0~1      | 退出；投入 |
|              | FC 闭锁电流定值 | 10A   | 0.04~120 |       |
| 电压不平衡保护      | FC 闭锁延时   | 5s    | 0~60     |       |
|              | 电压不平衡投退   | 0     | 0~1      | 退出；投入 |
|              | 电压不平衡度    | 20%   | 0~100    |       |
|              | 电压不平衡值    | 30V   | 0~200    |       |
| 相序保护         | 电压不平衡延时   | 0.03s | 0~100    |       |
|              | 相序保护投退    | 0     | 0~1      | 退出；投入 |
|              | 线电压高定值    | 120V  | 0~200    |       |
|              | 线电压低定值    | 70V   | 0~200    |       |
|              | 正序电压比例    | 30%   | 0~100    |       |
|              | 负序电压比例    | 50%   | 0~100    |       |
|              | 相序保护延时    | 0s    | 0~100    |       |
| 电压断相保护       | 相序信号返回 T  | 2s    | 0~60     |       |
|              | 电压断相投退    | 0     | 0~1      | 退出；投入 |
|              | 电压断相延时    | 5s    | 0~60     |       |
|              | 断相最大电压值   | 30V   | 0~200    |       |

|           |            |        |          |            |
|-----------|------------|--------|----------|------------|
|           | 断相最小电压值    | 18V    | 0~200    |            |
|           | 断相电压差定值    | 18V    | 0~200    |            |
| 过电压保护     | 过电压保护投退    | 0      | 0~2      | 退出；告警；跳闸   |
|           | 过电压保护定值    | 120V   | 0~200    |            |
|           | 过电压保护延时    | 5s     | 0~60     |            |
| 电流不平衡     | 电流不平衡投退    | 0      | 0~2      | 退出；告警；跳闸   |
|           | 电流不平衡定值    | 15%    | 0~200    |            |
|           | 电流不平衡延时    | 5s     | 0~999    |            |
|           | 事故总信号投退    | 1      | 0~1      | 退出；投入      |
|           | 事故总信号延时    | 0.3s   | 0~60     |            |
|           | 断路器位置采集    | 1      | 0~1      | 辅助触点；分合位监视 |
|           | 断路器动作时间    | 0.3s   | 0~999    |            |
|           | 弹簧未储能延时    | 0s     | 0~999    |            |
| I01 反时限过流 | I01 反时限投退  | 0      | 0~1      | 退出；投入      |
|           | I01 反时限启动值 | 6A     | 0.04~100 |            |
|           | I01 反时限系数  | 0.1s   | 0~100    |            |
|           | I01 反时限曲线  | 0      | 0~2      | 一般；非常；极端   |
| I02 过流一段  | I02 一段投退   | 0      | 0~1      | 退出；投入      |
|           | I02 一段定值   | 10A    | 0.04~100 |            |
|           | I02 一段延时   | 5s     | 0~60     |            |
| I02 过流二段  | I02 二段投退   | 0      | 0~2      | 退出；告警；跳闸   |
|           | I02 二段定值   | 9A     | 0.04~100 |            |
|           | I02 二段延时   | 5s     | 0~60     |            |
| I02 反时限过流 | I02 反时限投退  | 0      | 0~1      | 退出；投入      |
|           | I02 反时限启动值 | 6A     | 0.04~100 |            |
|           | I02 反时限系数  | 0.1s   | 0~100    |            |
|           | I02 反时限曲线  | 0      | 0~2      | 一般；非常；极端   |
|           | 过量返回系数     | 0.95   | 0.001~1  |            |
|           | 欠量返回系数     | 1.05   | 1~2      |            |
| CT 断线告警   | CT 断线告警投退  | 0      | 0~1      | 退出；投入      |
|           | CT 断线无流定值  | 0.125A | 0.04~100 |            |
|           | CT 断线有流定值  | 0.2A   | 0.04~100 |            |
|           | CT 断线告警延时  | 5s     | 0~999    |            |
| 检修状态闭锁    | 检修闭锁通讯投退   | 0      | 0~1      | 退出；投入      |

|  |              |      |      |                      |
|--|--------------|------|------|----------------------|
|  | 检修闭锁出口投退     | 0    | 0~1  | 退出；投入                |
|  | 跳闸展宽         | 0.3s | 0~1  |                      |
|  | I0 参与 2CT 计算 | 0    | 0~ 1 | 保护 CT 不同变比；保护 CT 同变比 |

### 3.4 接线方式



图 3.24 AM5SE-M 电气接线图

AM5SE-M 电气接线图如图 3.24 所示，包括交流输入量接线、开入开出接线、控制回路接线、通讯接线和辅助电源接线等。

X1 端子为交流输入量端子，Ia、Ib、Ic 为保护相电流，IA、IB、IC 为测量相电流，I01、I02 为两路零序电流接入。UA、UB、UC 为三路电压接入，U0 为外接零序电压接入。U'、U'' 为备用输入。交流输入回路典型的 2PT、2CT 接线方式如图 3.25 所示。

选择不同的接线方式，需修改装置“定值”菜单的“定值修改”子菜单里的“电压接

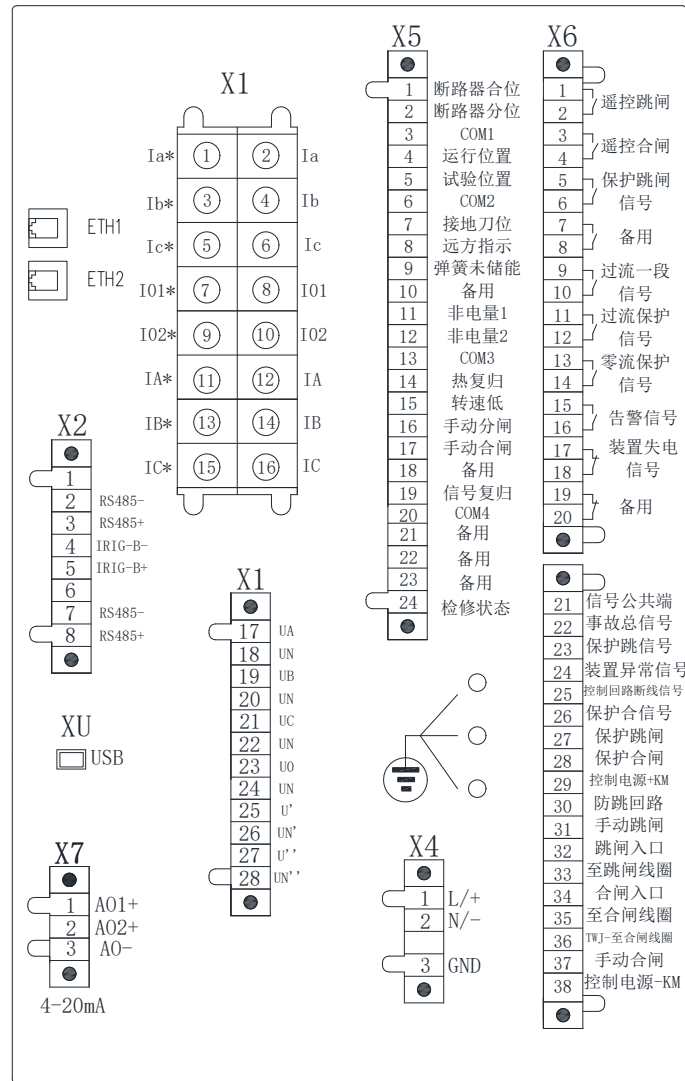
**线方式”设置：2PT——三相三线制；3PT——三相四线制。**

X2 端子为通信端子，共有 2 路 RS485 通信端子和一路 IRIG-B 对时输入端子。X2.1、X2.2、X2.3 为第一路通信端子，X2.6、X2.7、X2.8 为第二路通信端子，两路通讯均支持 IEC60870-5-103 和 Modbus-RTU 通讯规约。

X4 端子为辅助电源端子，AC/DC 110V 或 AC/DC220V 通用，X4.3 为辅助电源保护地，必须可靠连接大地。

X5 端子为开关量输入端子，共有 20 路，分为 4 组，每组有一公共端。第一组有 DI1 和 DI2，第二组有 DI3 和 DI4，第三组为 DI5-DI12，第四组为 DI13-DI20。所有开入允许接电压 AC/DC 220V 或 AC/DC110V，同组的开入必须有相同的极性。

**开入的电压接入 AC/DC110V 或 AC/DC220V，需要在订货前注明。**

X6 端子为开关量输出和控制回路端子。端子号 X6.1-X6.20 开关量输出端子，共有 DO1-DO10 十路无源继电器输出接点，其中 DO9、DO10 出厂时为常闭接点，其他 8 路均为常开接点。端子号 X6.21-X6.38 为控制回路端子，具体定义如图 3.24。十组开关量输出的具体定义可以通过装置的“DO 类型 映射关系”界面查看。

其中控制回路中事故总信号的触发条件为：手合不成功、手分不成功、遥控分闸、保护跳闸，若首次合闸通过遥控合闸实现，此时也会触发事故总信号闭合；如不想在遥控操作时触发事故总信号，需将遥控分闸和遥控合闸配置到 X6.1-X6.16 中任意无源继电器输出接点，然后分别接入 X6.31（手动分闸入口）和 X6.37（手动合闸入口），此时，事故总信号的触发条件为：手合不成功、手分不成功、遥分不成功、遥合不成功、保护跳闸。

X7 端子为直流模拟量输出端子，共有 2 路 4-20mA 模拟量变送输出。X7.1、X7.3 为第一路 4-20mA 输出，默认定义为测量电流 A 相一次值；X7.2、X7.3 为第二路 4-20mA 输出，默认定义为测量电流 C 相一次值。

XB1、XB2 为以太网通讯端子，支持 TCP IEC60870-5-103、TCP Modbus-RTU 规约。该端子为选配，若需要需在订货前说明。

XU 为 USB 维护口。



图 3.25 2PT 2CT 接线方法

### 3.5 出口矩阵

DO 出口对应端子号如下

DO1: X6.1-X6.2    DO2: X6.3-X6.4    DO3: X6.5-X6.6    DO4: X6.7-X6.8    DO5: X6.9-X6.10

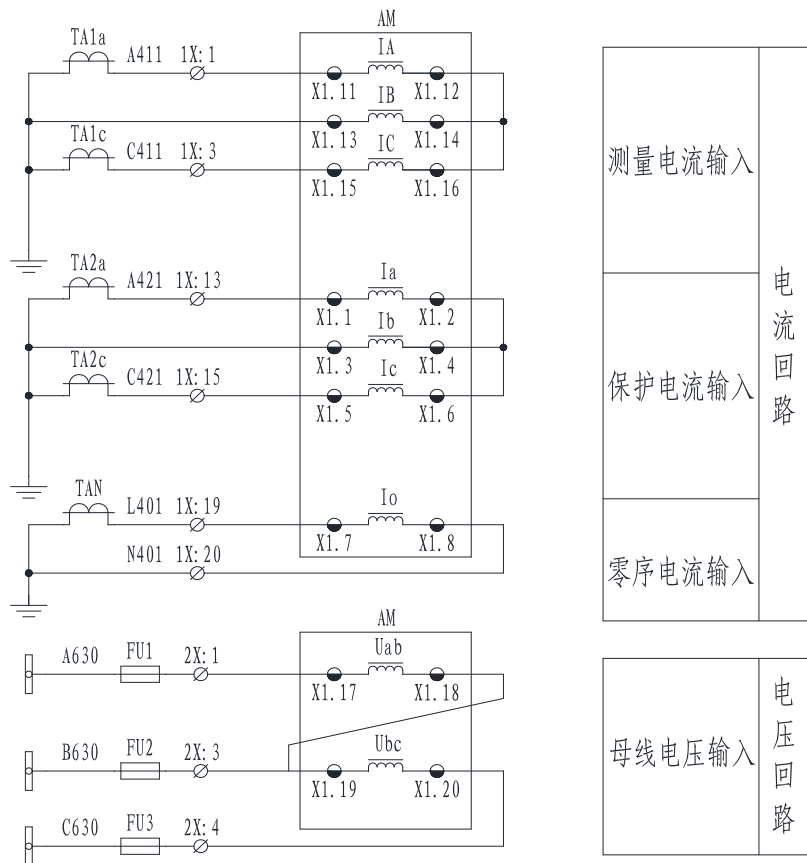
DO6: X6.11-X6.12    DO7: X6.13-X6.14    DO8: X6.15-X6.16    DO9: X6.17-X6.18    DO10: X6.19-X6.20

控制回路\_跳闸: X6.29-X6.27    控制回路\_遥跳: X6.29-X6.32    控制回路\_事故总信号: X6.21-X6.22

控制回路\_合闸: X6.29-X6.28    控制回路\_遥合: X6.29-X6.34    控制回路\_闭锁合闸: 内部继电器

注：上述出口均可根据功能自定义。

表 3.2 AM5SE-M 出口矩阵

| AM5SE-M 出口矩阵 |     |     |     |     |     |     |     |     |     |      |              |              |              |              |                |               |
|--------------|-----|-----|-----|-----|-----|-----|-----|-----|-----|------|--------------|--------------|--------------|--------------|----------------|---------------|
| 出口<br>功能     | DO1 | DO2 | DO3 | DO4 | DO5 | DO6 | DO7 | DO8 | DO9 | DO10 | 控制回路_<br>跳 闸 | 控制回路_<br>合 闸 | 控制回路_<br>遥 跳 | 控制回路_<br>遥 合 | 控制回路_<br>事故总信号 | 控制回路_<br>闭锁合闸 |
| 遥控跳闸         | √   |     |     |     |     |     |     |     |     |      |              |              | √            |              |                |               |
| 遥控合闸         |     | √   |     |     |     |     |     |     |     |      |              |              |              | √            |                |               |
| 启动时过流一段      |     |     |     |     |     |     |     |     |     |      | √            |              |              |              |                |               |
| 运行时过流一段      |     |     |     |     |     |     |     |     |     |      | √            |              |              |              |                |               |
| 过流保护         |     |     |     |     |     |     |     |     |     |      | √            |              |              |              |                |               |
| 零流保护         |     |     |     |     |     |     |     |     |     |      | √            |              |              |              |                |               |
| 电压保护         |     |     |     |     |     |     |     |     |     |      | √            |              |              |              |                |               |
| 非电量 1 跳闸     |     |     |     |     |     |     |     |     |     |      | √            |              |              |              |                |               |
| 过热保护         |     |     |     |     |     |     |     |     |     |      | √            |              |              |              |                |               |
| 启动超时         |     |     |     |     |     |     |     |     |     |      | √            |              |              |              |                |               |
| 告警信号         |     |     |     |     |     |     |     | √   |     |      |              |              |              |              |                |               |
| 事故总信号        |     |     |     |     |     |     |     |     |     |      |              |              |              |              | √              |               |
| 开出测试         | √   | √   | √   | √   | √   | √   | √   | √   | √   | √    | √            | √            | √            | √            | √              |               |
| 相序保护信号       |     |     |     |     |     |     |     |     |     |      |              |              |              |              |                |               |

|        |  |  |   |  |   |   |   |   |   |  |  |  |  |  |  |  |
|--------|--|--|---|--|---|---|---|---|---|--|--|--|--|--|--|--|
| 装置失电   |  |  |   |  |   |   |   |   | √ |  |  |  |  |  |  |  |
| 保护动作信号 |  |  | √ |  |   |   |   |   |   |  |  |  |  |  |  |  |
| 合闸闭锁   |  |  |   |  |   |   |   |   |   |  |  |  |  |  |  |  |
| CT断线告警 |  |  |   |  |   |   |   | √ |   |  |  |  |  |  |  |  |
| 启动一段信号 |  |  |   |  | √ |   |   |   |   |  |  |  |  |  |  |  |
| 运行一段信号 |  |  |   |  | √ |   |   |   |   |  |  |  |  |  |  |  |
| 过流保护信号 |  |  |   |  |   | √ |   |   |   |  |  |  |  |  |  |  |
| 零流保护信号 |  |  |   |  |   |   | √ |   |   |  |  |  |  |  |  |  |

### 3.6 调试方法

所有保护功能在调试过程中，当保护跳闸时，装置面板上“保护动作”指示灯点亮，对应继电器和跳闸信号继电器出口，液晶上显示相应事件记录信息；当保护告警时，装置面板上“告警”指示灯亮，告警信号继电器出口，液晶上显示相应事件记录信息。

本装置监视电动机运行状态进行保护，运行状态分为停用、启动中和已运行三种，识别方法如下：

#### 1) 停用

当最大相电流小于无流定值时，即可判电动机状态为停用。

#### 2) 启动中

电动机处于停用态；

最大相电流大于二次额定电流值的 1.2 倍。

#### 3) 已运行

不处于停用状态；电机由启动中退出。

当电机处于启动中是，面板上启动中指示灯亮；当电机处于已运行时，面板上已运行指示灯亮。

#### 3.6.1 过流一段保护

##### 启动时过流一段

1) 设置过流一段投退为“投入”，退出其他保护投退，设置启动一段定值为 3A，启动一段延时为 0s。

2) 当电动机处于启动中状态时，在交流输入端子 X1.1-X1.2、X1.3-X1.4、X1.5-X1.6 均施加小于 0.97 倍定值的电流信号，装置可靠不动作；将电流加大至大于 1.03 倍定值，装置保护动作。

##### 运行时过流一段

1) 设置过流一段投退为“投入”，退出其他保护投退，设置运行一段定值为 2A，运行一段延时为 0s。

2) 当电动机处于运行状态时，在交流输入端子 X1.1-X1.2、X1.3-X1.4、X1.5-X1.6 均施加小于 0.97 倍定值的电流信号，装置不动作；将电流加大至大于 1.03 倍定值，装置保护动作。

#### 3.6.2 过流二段保护

1) 设置过流二段投退为“投入”，退出其他保护投退，设置过流二段定值为 2A，过流二段延时为 5s。

2) 当电动机处于运行状态时，在交流输入端子 X1.1-X1.2、X1.3-X1.4、X1.5-X1.6 均施加小于 0.97 倍定值的电流信号，经延时装置可靠不动作；将电路增大至大于 1.03 倍定值，装置经延时保护动作。



### 3.6.3 反时限过流保护

1) 设置反时限过流保护投退为“投入”，退出其他保护投退。将反时限启动电流设为1A，反时限曲线类型、反时限时间系数按表 3.2 设置。

2) 当电动机处于运行状态时，施加不同过流信号装置保护动作情况如表 3.2。

表 3.2 反时限动作时间

| 曲线类型 | 时间系数 | 施加信号    | 装置状态 | 动作时间误差    | 理论值     |
|------|------|---------|------|-----------|---------|
| 一般   | 0.5  | 0.9 倍定值 | 不动作  | -----     | -----   |
|      |      | 2 倍定值   | 动作   | ±5%或±40ms | 5.015s  |
|      |      | 5 倍定值   | 动作   | ±5%或±40ms | 2.140s  |
| 非常   | 0.1  | 0.9 倍定值 | 不动作  | -----     | -----   |
|      |      | 2 倍定值   | 动作   | ±5%或±40ms | 1.350s  |
|      |      | 5 倍定值   | 动作   | ±5%或±40ms | 0.338s  |
| 极端   | 0.5  | 0.9 倍定值 | 不动作  | -----     | -----   |
|      |      | 2 倍定值   | 动作   | ±5%或±40ms | 13.333s |
|      |      | 5 倍定值   | 动作   | ±5%或±40ms | 1.667s  |

### 3.6.4 两段式负序过流/负序反时限过流保护

#### 负序过流一段

1) 设置负序一段投退为“投入”，设定负序一段定值为 1A，负序一段延时为 3s。

2) 在交流输入端子 X1.1-X1.2、X1.3-X1.4、X1.5-X1.6 施加 4A/5A/5A 电流信号。当电流信号由 4A/5A/5A 变为 3.8A/5A/5A 时，装置可靠不动作；模拟故障，当电流变为 1A/5A/5A 时，装置经延时跳闸。

#### 负序过流二段

1) 设置负序二段投退为“投入”，设定负序二段定值为 1A，负序二段延时为 1s。

2) 在交流输入端子 X1.1-X1.2、X1.3-X1.4、X1.5-X1.6 施加 4A/5A/5A 电流信号。当电流信号由 4A/5A/5A 变为 3.8A/5A/5A 时，装置可靠不动作；当电流变为 1A/5A/5A 时，装置经延时发出告警信号。

#### 负序反时限过流

1) 设置负序反时限投退为“投入”，设定负序反时限电流为 1A。

2) 在交流输入端子 X1.1-X1.2、X1.3-X1.4、X1.5-X1.6 施加 5A/5A/5A 电流信号，反时限曲线类型、反时限时间系数按表 3.3 设置，模拟故障，当三相电流施加不同信号时装置保护动作情况如表 3.3。

表 3.3 负序反时限动作时间

| 曲线类型 | 时间系数 | 施加信号       | 装置状态 | 动作时间误差    | 理论值    |
|------|------|------------|------|-----------|--------|
| 一般   | 0.5  | 1A/5A/5A   | 动作   | ±5%或±40ms | 12.29s |
|      |      | 0.1A/5A/5A | 动作   | ±5%或±40ms | 7.19s  |
|      |      | 0.1A/6A/6A | 动作   | ±5%或±40ms | 5.21s  |
|      |      | 1A/5A/5A   | 动作   | ±5%或±40ms | 4.13s  |

|    |     |            |    |           |        |
|----|-----|------------|----|-----------|--------|
| 非常 | 0.1 | 0.1A/5A/5A | 动作 | ±5%或±40ms | 2.20s  |
|    |     | 0.1A/6A/6A | 动作 | ±5%或±40ms | 1.41s  |
| 极端 | 0.5 | 1A/5A/5A   | 动作 | ±5%或±40ms | 52.01s |
|    |     | 0.1A/5A/5A | 动作 | ±5%或±40ms | 24.18s |
|    |     | 0.1A/6A/6A | 动作 | ±5%或±40ms | 14.04s |

### 3.6.5 两段式零序 I01 过流/I01 反时限过流保护

#### I01 过流一段

1) 设置 I01 一段投退为“投入”，退出其他保护投退，设定 I01 一段定值为 5A，I01 一段延时为 0s。

2) 在交流输入端子 X1.7-X1.8 施加小于 0.97 倍定值的电流，装置可靠不动作；将电流增大至大于 1.03 倍定值，装置保护动作。

#### I01 过流二段

1) 设置 I01 二段投退为“跳闸”或“告警”，退出其他保护投退，设定 I01 二段定值为 4A，I01 二段延时为 4s。

2) 在交流输入端子 X1.7-X1.8 施加小于 0.97 倍定值的电流，装置可靠不动作；将电流增大至大于 1.03 倍定值，经延时装置保护动作。

#### I01 反时限过流

1) 设置 I01 反时限投退为“投入”，退出其他保护投退，反时限启动电流设为 1A，反时限曲线类型、反时限时间系数按表 3.2 设置。

2) 在交流输入端子 X1.7-X1.8 施加不同过流信号，装置的保护动作情况如表 3.2。

### 3.6.6 两段式零序 I02 过流/I02 反时限过流保护

#### I02 过流一段

1) 设置 I02 一段投退为投入，退出其他保护投退，设定 I02 一段定值为 5A，I02 一段延时为 0s。

2) 在交流输入端子 X1.9-X1.10 施加小于 0.97 倍定值的电流，装置可靠不动作；将电流增大至大于 1.03 倍定值，装置保护动作。

#### I02 过流二段

1) 设置 I02 二段投退为“跳闸”或“告警”，退出其他保护投退，设定 I02 二段定值为 4A，I02 二段延时为 4s。

2) 在交流输入端子 X1.9-X1.10 施加小于 0.97 倍定值的电流，装置可靠不动作；将电流增大至大于 1.03 倍定值，经延时装置保护动作。

#### I02 反时限过流

1) 设置 I02 反时限投退为“投入”，退出其他保护投退，反时限启动电流设为 1A，反时限曲线类型、反时限时间系数按表 3.2 设置。

2) 在交流输入端子 X1.9-X1.10 施加不同过流信号，装置的保护动作情况如表 3.2。

### 3.6.7 热过载保护

#### 热过载告警

1) 设置热过载投退为“投入”，退出其他投退，设置告警百分比值为70%，发热时间常数为15min，散热时间常数为30min。

2) 当电动机处于启动中或者已运行状态时，在交流输入端子 X1.1-X1.2、X1.3-X1.4、X1.5-X1.6 施加三相电流信号 5A/5A/5A，当电流由 5A/5A/5A 变为 5A/5A/1A 时，装置发出热过载告警。

#### 热过载跳闸

1) 设置热过载投退为“投入”，退出其他投退，设置跳闸百分比值为100%，发热时间常数为15min，散热时间常数为30min。

2) 当电动机处于启动中或者已运行状态时，在交流输入端子 X1.1-X1.2、X1.3-X1.4、X1.5-X1.6 施加三相电流信号 5A/5A/5A，当电流由 5A/5A/5A 变为 5A/5A/1A 时，装置保护跳闸。

### 3.6.8 过负荷保护

#### 过负荷告警

1) 设置过负荷告警投退为“投入”，退出其他保护投退，设定过负荷告警定值为2A，过负荷告警延时为2s。

2) 当电动机处于已运行状态时，在交流输入端子 X1.1-X1.2、X1.3-X1.4、X1.5-X1.6 施加小于0.97倍定值的电流，装置可靠不动作；将电流增大至大于1.03倍定值，经延时装置保护告警。

#### 过负荷跳闸

1) 设置过负荷跳闸投退为“投入”，退出其他保护投退，设定过负荷跳闸定值为3A，过负荷告警延时为5s。

2) 当电动机处于已运行状态时，在交流输入端子 X1.1-X1.2、X1.3-X1.4、X1.5-X1.6 施加小于0.97倍定值的电流，装置可靠不动作；将电流增大至大于1.03倍定值，经延时装置保护跳闸。

### 3.6.9 堵转保护

1) 设置堵转保护投退为“投入”，退出其他保护投退，设定堵转保护电流定值2A，堵转保护延时5s。

2) 当电动机处于已运行状态时，给转速低对应的开入量施加信号（AC/DC220V 或 DC110V），在交流输入端子 X1.1-X1.2、X1.3-X1.4、X1.5-X1.6 施加小于0.97倍定值的电流，装置可靠不动作；当电流增大至大于1.03倍定值，经延时装置保护跳闸。

### 3.6.10 启动时间过长

1) 设置启动时间过长投退为“投入”，退出其他保护投退，设定启动时间过长电流定值为 5A，额定启动时间为 5s。

2) 给装置施加大于 1.03 倍定值的电流信号直到电动机进入已运行状态，装置保护跳闸；装置复归后，再次施加大于 1.03 倍定值的电流信号，在电动机额定启动时间结束前将电流降至小于 0.97 倍定值，电动机进入已运行状态，装置可靠不动作。

### 3.6.11 低电压保护

1) 设置低电压跳闸/告警投退为“投入”，退出其他保护投退，设定低电压跳闸/告警定值为 70V，低电压跳闸/告警延时 5s。在端子 X1.17-X1.18、X1.19-X1.20、X1.21-X1.22 上施加 57.74V 电压，当三相电压信号由 57.74V 降至小于 0.97 倍定值时，经延时，装置跳闸或者告警。

2) 若投入“无流闭锁投退”，则当电流小于无流定值时，低电压保护不动作，当电流大于无流定值时，低电压保护动作。

3) 若投入“PT 断线闭锁投退”，则当负序电压大于 PT 断线负序电压定值时，低电压保护不动作；当负序电压小于 PT 断线负序电压定值时，低电压保护动作；

4) 若投入“合位允许投退”，则需要给合位对应的开入量施加信号（AC/DC 220V 或 AC/DC110V），低电压保护才可动作。

5) 若投入“低电压阈值投退”，则若产生低电压保护，当电压小于无压定值时，低电压保护返回；若退出“低电压阈值投退”，则若产生低电压保护，只有当电压恢复至正常值，低电压保护才能返回。

### 3.6.12 非电量保护

#### 非电量 1

1) 设置非电量 1 投退为“投入”，退出其他保护投退，设非电量 1 延时为 4s。

2) 给非电量 1 对应的开入量施加信号（AC/DC 220V 或 AC/DC110V），经延时装置保护跳闸。

非电量 2 的调试方法同非电量 1 类似，两路开入量可根据实际需要任意配置。

### 3.6.13 PT 断线告警

1) 设置 PT 断线告警投退为“投入”，退出其他保护投退，PT 断线告警延时为 5s。设 PT 断线负序电压为 35V，无压定值为 15V，无流定值为 0.2A。

2) 在交流输入端子 X1.17-X1.18、X1.19-X1.20、X1.21-X1.22 上施加三相电压信号  $U_A=U_B=U_C=57.74V$ ，在端子 X1.1-X1.2、X1.3-X1.4、X1.5-X1.6 上施加三相电流信号  $I_A=I_B=I_C=1A$ 。改变三相电压，使得负序电压由 0V 升至大于 1.03 倍 PT 断线负序电压，经延时装置发出 PT 断线告警；

3) 复归装置，给装置施加三相电流 1A、三相电压 57.74V，改变电压值使得三相线电压降至小于 0.97 倍无压定值时，经延时装置发出 PT 断线告警。

#### 3.6.14 控制回路断线告警

1) 设置控故障告警投退为“投入”，退出其他保护投退，设控故障告警延时为 10s。

2) 当合位监视和分位监视信号同时有电压时，经延时装置发出控故障告警；装置复归后，同时断开合位监视和分位监视信号，经延时装置发出控故障告警。

#### 3.6.15 零序过压告警

1) 设置零序过电压告警投退为“投入”，退出其他保护投退，设定零序过压告警定值为 30V，延时设为 5s。

2) 在端子 X1.23-X1.24 上施加小于 0.97 倍定值的电压信号，将 U0 变为大于 1.03 倍定值，经延时装置发出零序过电压告警。

#### 3.6.16 FC 回路配合的过流闭锁功能

1) 设置过流二段投退与 FC 闭锁投退为“投入”，设置过流二段定值为 2A，延时为 2S，FC 闭锁定值为 4A，延时为 1S。

2) 当电动机处于运行状态时，在交流输入端子 X1.1-X1.2、X1.3-X1.4、X1.5-X1.6 均施加 5A 电流信号，经延时，装置 FC 闭锁，过流二段不动作，只产生“过流二段保护”事件记录。

3) 当电动机处于运行状态时，在交流输入端子 X1.1-X1.2、X1.3-X1.4、X1.5-X1.6 均施加 3A 电流信号，经延时，装置过流二段保护动作。

#### 3.6.17 电压不平衡保护

1) 设置电压不平衡保护投退为“投入”，退出其他保护投退，设置电压不平衡度定值为 5%、电压不平衡保护定值为 30V、电压不平衡保护延时 0s。

2) 在端子 X1.17-X1.18、X1.19-X1.20、X1.21-X1.22 上施加电压  $U_A=U_B=U_C=57.74V$ ，当电压变为  $U_A=10.74V, U_B=57.74V, U_C=57.74V$ ，经延时装置保护动作。

表 3.4 电压不平衡保护测试

| 施加信号(3PT 接线)   | 装置跳闸出口              | 装置信号出口 |
|--|---------------------|--------|
| $U_A=57.74 \angle 0^\circ$ ,<br>$U_B=57.74 \angle -120^\circ$ ,<br>$U_C=57.74 \angle 120^\circ$  | 无                   | 无      |
| $U_A=66.840 \angle 0^\circ$ ,<br>$U_B=57.74 \angle -120^\circ$ ,<br>$U_C=57.74 \angle 120^\circ$ | DO-KT (X6.27-X6.29) | 事故总动作  |
| $U_A=57.74 \angle 0^\circ$ ,<br>$U_B=66.540 \angle -120^\circ$ ,<br>$U_C=57.74 \angle 120^\circ$ | DO-KT (X6.27-X6.29) | 事故总动作  |

|   |                     |       |
|---|---------------------|-------|
| UA=57.74∠0°,<br>UB=57.74∠-120°,<br>UC=66.894∠120° | DO-KT (X6.27-X6.29) | 事故总动作 |
| UA=63.627∠0°,<br>UB=55∠-120°,<br>UC=55∠120°       | DO-KT (X6.27-X6.29) | 事故总动作 |
| UA=51.379∠0°,<br>UB=60∠-120°,<br>UC=60∠120°       | DO-KT (X6.27-X6.29) | 事故总动作 |

### 3.6.18 相序保护

1) 设置相序保护投退为“投入”，退出其他保护投退，设置线电压高定值为 120V，线电压低定值为 70V，相序保护延时 5s。

2) 在端子 X1.17-X1.18、X1.19-X1.20、X1.21-X1.22 上按下表施加电压信号，装置的动作情况如下：

表 3.5 相序保护测试

| 施加信号  | 装置跳闸出口              | 装置信号出口                |
|---|---------------------|-----------------------|
| UA=57.74 ∠ 0°,UB=57.74 ∠ -120° ,<br>UC=57.74∠120° | --                  | --                    |
| 3PT 接线, ABC 顺序接线                                  | 无                   | 事故总不动作                |
| 3PT 接线, ACB 顺序接线                                  | DO-KT (X6.27-X6.29) | 事故总闭合(保持,按<br>复归后才断开) |
| 3PT 接线, BAC 顺序接线                                  | DO-KT (X6.27-X6.29) |                       |
| 3PT 接线, CBA 顺序接线                                  | DO-KT (X6.27-X6.29) |                       |
| 3PT 接线, BCA 顺序接线                                  | 无                   | 事故总不动作                |
| 3PT 接线, CAB 顺序接线                                  | 无                   |                       |
| 2PT 接线, ABC 顺序接线                                  | 无                   |                       |
| 2PT 接线, ACB 顺序接线                                  | DO-KT (X6.27-X6.29) | 事故总闭合(保持,按<br>复归后才断开) |
| 2PT 接线, BAC 顺序接线                                  | DO-KT (X6.27-X6.29) |                       |
| 2PT 接线, CBA 顺序接线                                  | DO-KT (X6.27-X6.29) |                       |
| 2PT 接线, BCA 顺序接线                                  | 无                   | 事故总不动作                |
| 2PT 接线, CAB 顺序接线                                  | 无                   |                       |

### 3.6.19 电压断相保护

1) 设置电压断相保护投退为“投入”，退出其他保护投退，设置断相判据最大电压定值为 30V，断相判据最小电压定值为 18V，断相判据电压差定值为 18V，电压断相保护延时 5s。

2) 在端子 X1.17-X1.18、X1.19-X1.20、X1.21-X1.22 上按表 3.6 施加电压，装置经过延时可保护动作。

表 3.6 电压断相测试

|                                     |   |   |
|-------------------------------------|---|---|
| 3PT 接线, UA=57.74,UB=57.74, UC=57.74 | 无 | 无 |
|-------------------------------------|---|---|

|                                     |                        |       |
|-------------------------------------|------------------------|-------|
| 3PT 接线, UA=57.74,UB=57.74, UC=10    | DO-KT<br>(X6.27-X6.29) | 事故总出口 |
| 3PT 接线, UA=57.74,UB=10, UC=10       | DO-KT<br>(X6.27-X6.29) | 事故总出口 |
| 2PT 接线, UA=57.74,UB=57.74, UC=57.74 | 无                      | 无     |
| 2PT 接线, UA=57.74,UB=57.74, UC=10    | DO-KT<br>(X6.27-X6.29) | 事故总出口 |
| 2PT 接线, UA=57.74,UB=10, UC=10       | DO-KT<br>(X6.27-X6.29) | 事故总出口 |

### 3.6.20 过电压保护

1) 设置过电压保护投退为“投入”，退出其他保护投退，设置过电压保护定值为 120V，过电压保护延时 4s。

2) 在端子 X1.17-X1.18、X1.19-X1.20、X1.21-X1.22 上施加 57.74V 电压，改变电压使得三相线电压升至大于 1.03 倍定值时，经延时装置保护动作。

### 3.6.21 电流不平衡保护

1) 设置电流不平衡投退为“跳闸”或“告警”，退出其他保护投退，设置电流不平衡度为 30%，电流不平衡延时为 1s。

2) 当电动机处于已运行状态时，在交流输入端子 X1.1-X1.2、X1.3-X1.4、X1.5-X1.6 施加三相电流信号 3A/3A/3A，当电流由 3A/3A/3A 变为 3A/3A/1A 时，装置保护跳闸或者告警。

### 3.6.22 CT 断线告警

1) 设置 CT 断线告警投退为“投入”，退出其他保护投退，CT 断线告警延时设为 5s。设 CT 断线无流定值为 0.125A，CT 断线有流定值为 0.2A。

2) 设置电流接线方式为“3CT”，在端子 X1.1-X1.2、X1.3-X1.4、X1.5-X1.6 上施加三相电流信号  $I_A=1A \angle -30^\circ$ ， $I_B=1A \angle -150^\circ$ ， $I_C=1A \angle 90^\circ$ 。断开其中一相或者两相电流，装置发出 CT 断线告警。

3) 设置电流接线方式为“2CT”，在端子 X1.1-X1.2、X1.5-X1.6 上施加两相电流信号  $I_A=1A \angle -30^\circ$ ， $I_C=1A \angle 90^\circ$ 。断开其中一相电流，装置发出 CT 断线告警。

### 3.6.23 检修状态闭锁

1) 给检修状态对应的开入量施加信号 (AC/DC 220V 或 AC/DC110V)。

2) 设置“检修状态闭锁出口”为“投入”，过流二段投退为“投入”，设置过流二段定值为 2A，延时为 2S。在交流输入端子 X1.1-X1.2、X1.3-X1.4、X1.5-X1.6 均施加 5A 电流信号，经延时，装置检修状态闭锁，过流二段不动作，只产生“过流二段保护”事件记录。

3) 设置“检修状态闭锁通讯”为“投入”，此时进行遥控分合操作，无法执行。

### 3.7 二次原理图

AM5SE-M 电动机保护测控装置的二次接线图如图 3.26-3.28 所示。



图 3.26 AM5SE-M 二次原理图（一）





图 3.27 AM5SE-M 二次原理图 (二)

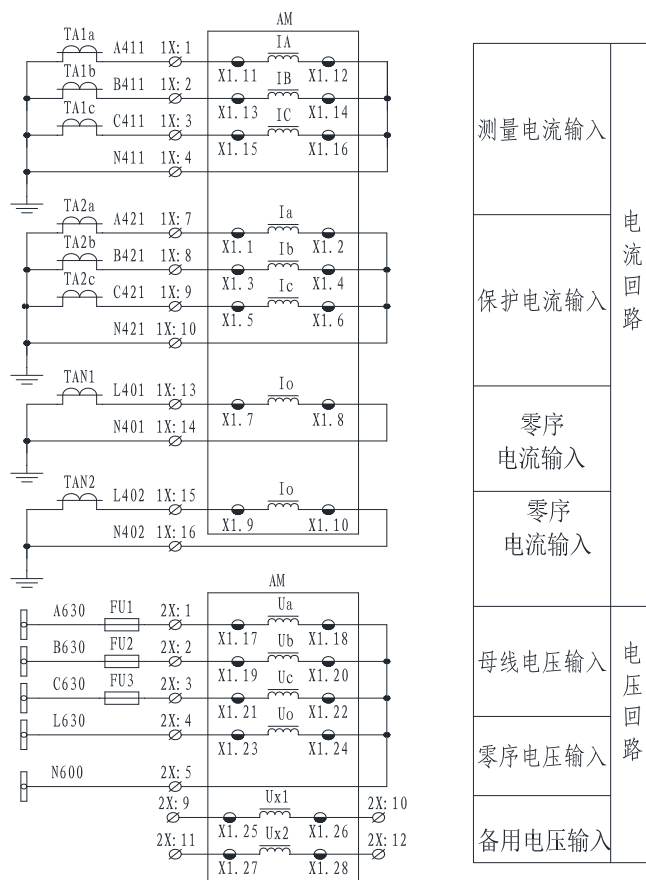

图 3.28 AM5SE-M 二次原理图 (三)

## 4 AM5SE-B 备自投保护测控装置

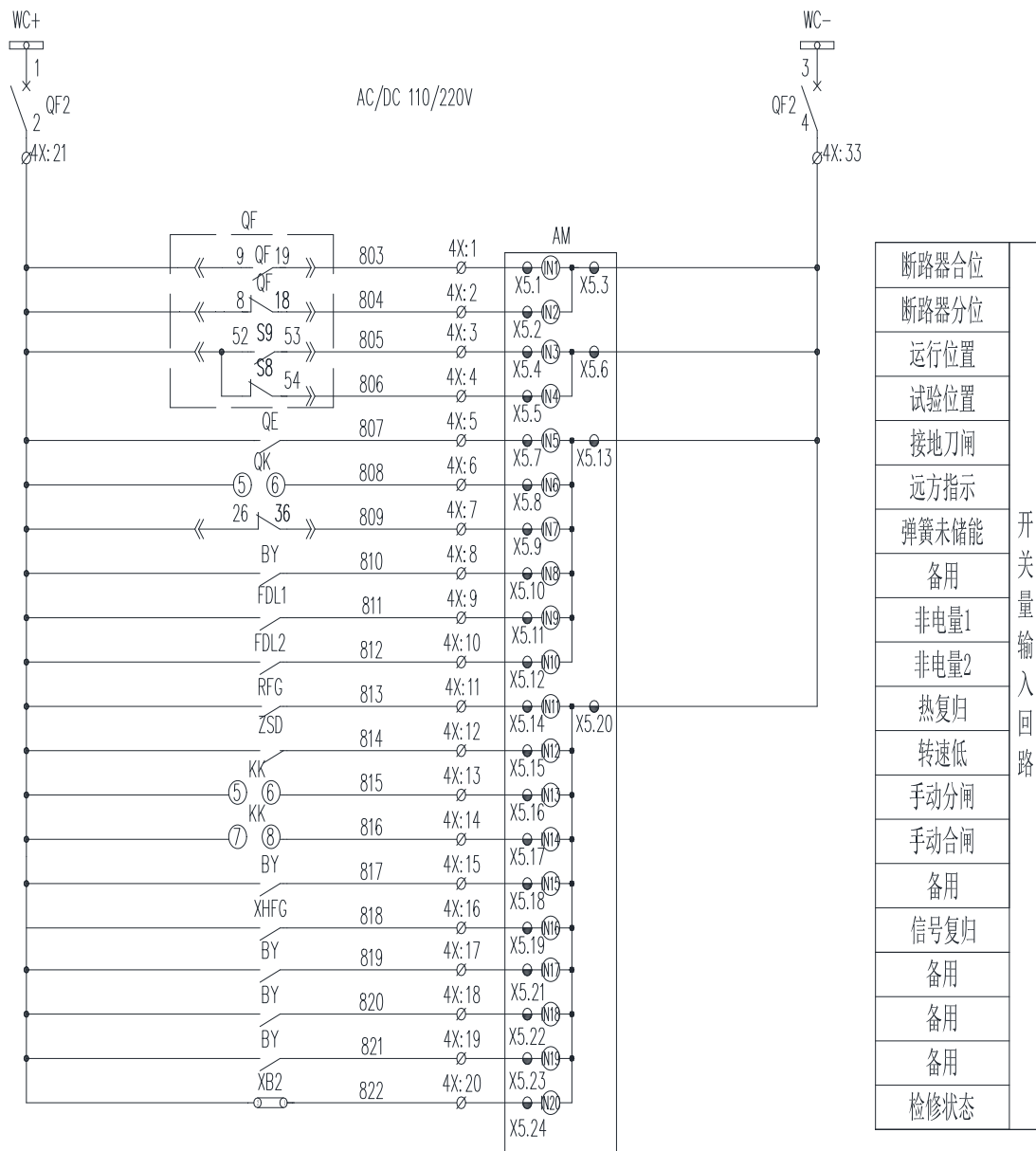
### 4.1 功能简介

#### 保护功能

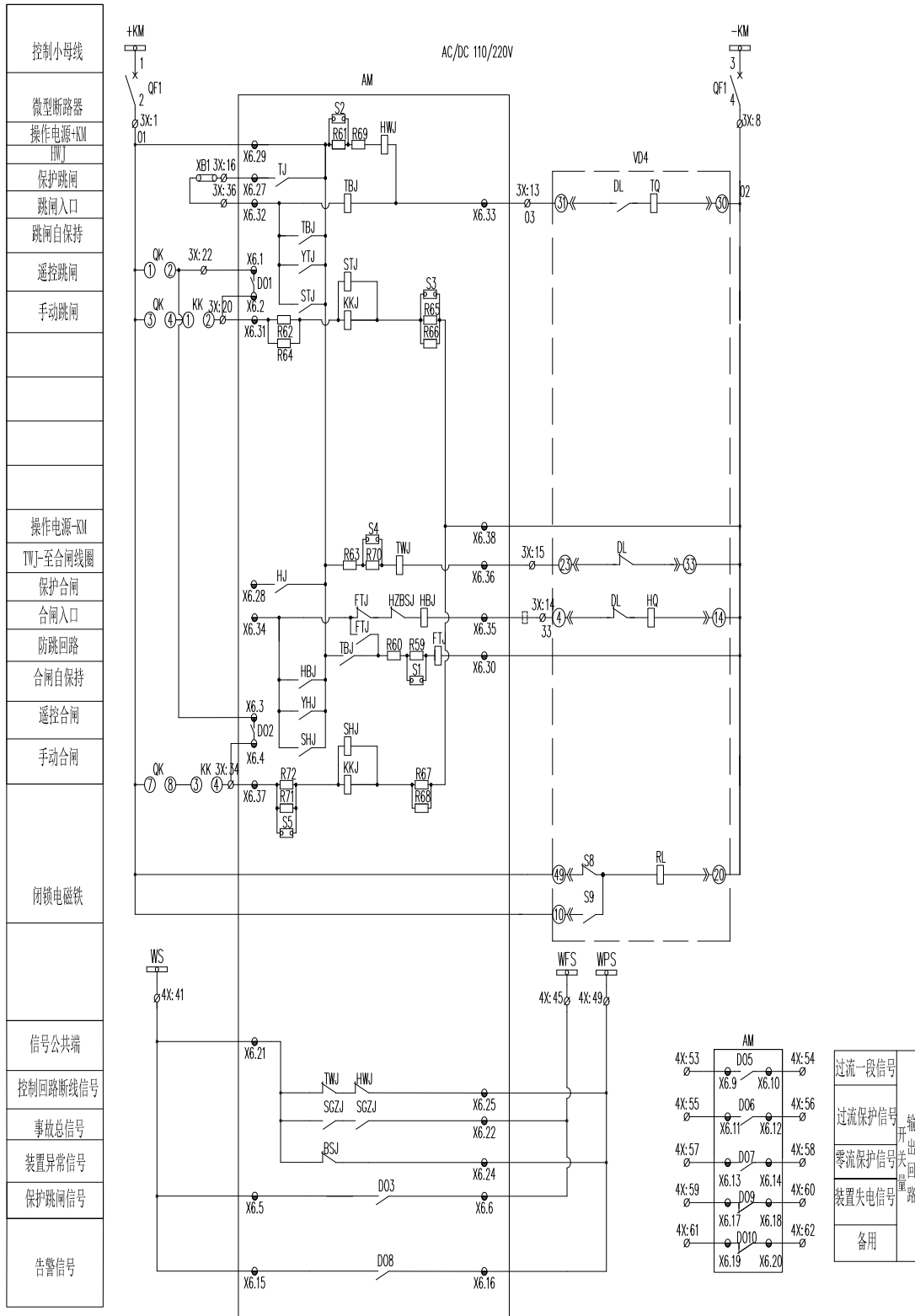
- 三段式过流保护（可经复合电压闭锁、可带方向闭锁）
- 反时限过流保护（可经复合电压闭锁）
- 后加速过流保护（可经复合电压闭锁）
- 备自投功能
- PT 断线告警
- 控制回路断线告警
- 母线充电保护
- 重合闸
- 过负荷联切/告警
- 两段式零序过流保护
- 零序后加速过流保护
- 检同期
- 检修状态闭锁

#### 监控功能

- 独立操作回路，可适应 0.25A-5A 开关跳合闸电流
- 20 路有源开关量输入
- 10 路无源继电器输出
- I, U, P, Q, PF, Fr, Ep, Eq 等电参量测量
- 2 路 4-20mA 变送输出

#### 通讯功能

- 2 路 RS485 串行通讯接口，支持 Modbus-RTU、IEC60870-5-103 规约
- 2 路以太网接口，支持 TCP Modbus-RTU 和 TCP IEC60870-5-103 规约

#### 其他功能

- 故障录波功能，保护动作时触发录波，可录故障前 8 周波、故障后 4 周波
- IRIG-B 格式对时

### 4.2 保护原理

#### 4.2.1 三段式过流保护（可经复合电压闭锁、可带方向闭锁）

当任一相电流大于定值，经延时，装置跳闸。三段过流保护由过流一段（瞬时速断）保护、过流二段、过流三段构成。三段保护可独立设置时限，由独立的控制字实现功能投退。是否需经复压闭锁与是否带方向闭锁也可由相应控制字选择。

##### （1）经复压闭锁

为了提高保护的灵敏度，可在过流保护中加复合电压闭锁条件，该条件可由相应控制字

选择投退。当选择经复合电压闭锁启动过流保护时：当三个线电压中最小的线电压小于低压定值且大于低压阈值或者负序电压大于复合电压负序定值时，开放过流保护出口，若复合电压闭锁条件退出，则过流保护不需考虑电压条件。

(2) 带方向闭锁

通过投入方向闭锁元件以满足保护的选择性和灵敏性的要求。装置采用  $90^\circ$ 接线方式，按相起动作。以电流流出母线为正方向。

$I_a/U_{bc}$ ,  $I_b/U_{ca}$ ,  $I_c/U_{ab}$  ——相间电流电压对应关系；

装置相间元件动作区域  $Arg(I/U) = -30^\circ \sim 90^\circ$ 。



图4.1 相间方向元件动作区示意图

保护逻辑见图 4.2。

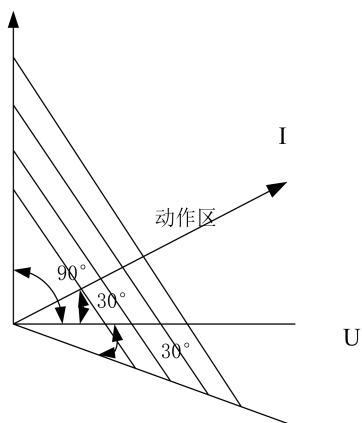

图 4.2 三段式过流保护逻辑

#### 4.2.2 反时限过流保护（可经复合电压闭锁）

本装置共集成了三条特性曲线的反时限保护，用户可根据需要选择任何一种反时限特性曲线。根据国际电工委员会（IEC255-4），装置使用下列三个标准的反时限特性曲线：

$$\text{一般反时限: } t = \frac{0.14K}{(I/I_{df})^{0.02} - 1}$$

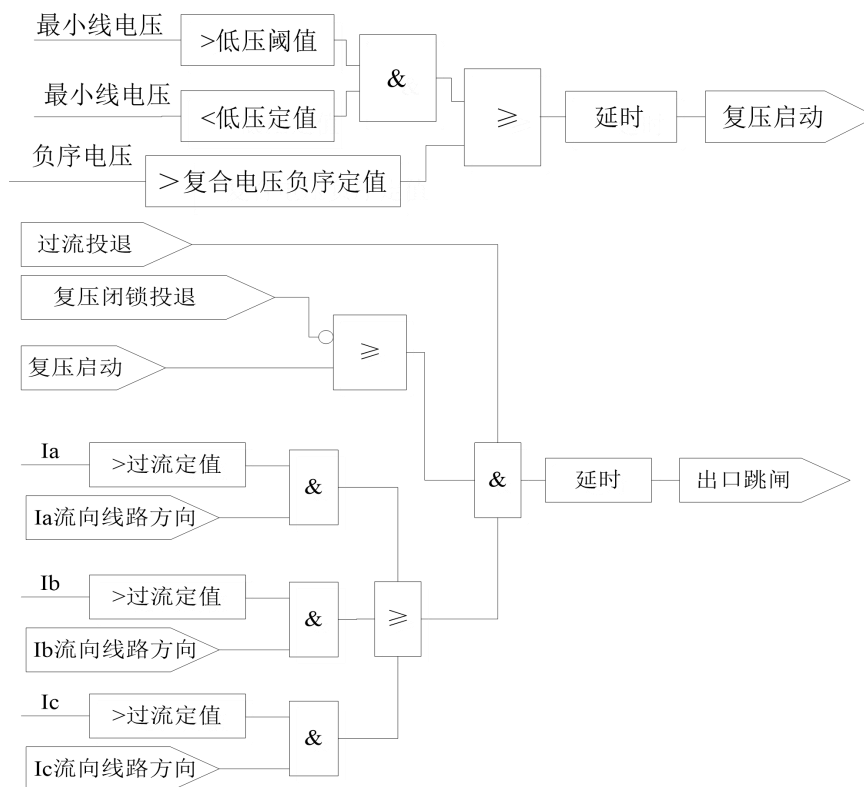
$$\text{非常反时限: } t = \frac{13.5K}{(I/I_{df}) - 1}$$

$$\text{极端反时限: } t = \frac{80K}{(I/I_{df})^2 - 1}$$

其中  $t$  为反时限动作时间， $I_{df}$  为反时限特性电流定值， $I$  为输入电流， $K$  为时间系数。本装置的反时限特性曲线可以通过定值菜单里的反时限曲线类型来选择（0：一般反时限，1：非常反时限，2：极端反时限）。

反时限保护可选择是否需经复合电压闭锁条件，原理同三段式过流保护。

保护逻辑见图 4.3。



图 4.3 反时限过流保护逻辑

#### 4.2.3 后加速过流保护（可经复压闭锁）

母联开关合上后在整定的后加速有效时间内监视流过母联开关的电流，若任一相电流大于整定值时，经整定的延时跳闸。否则在整定的后加速有效时间后，后加速段自动退出。

后加速过流保护可选择是否需经复压闭锁条件，原理同三段式过流保护。

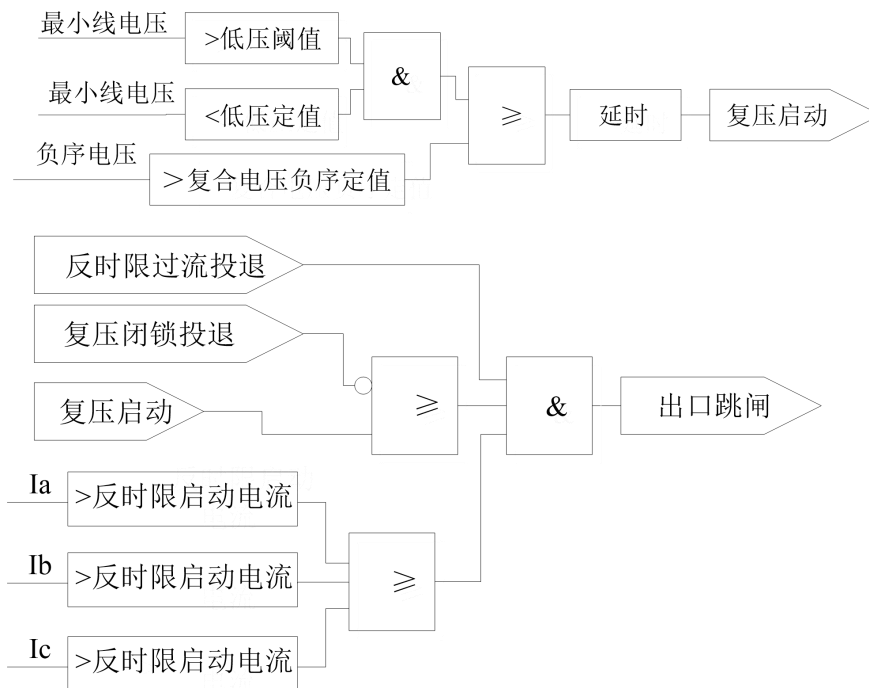
保护逻辑见图 4.4。



图 4.4 后加速过流保护逻辑

#### 4.2.4 备自投功能

当装置使用在如图 4.5 的供电系统中时，装置可以通过设置选择分段备投、进线备投、自适应备投、联切备投、进线互投的运行方式。

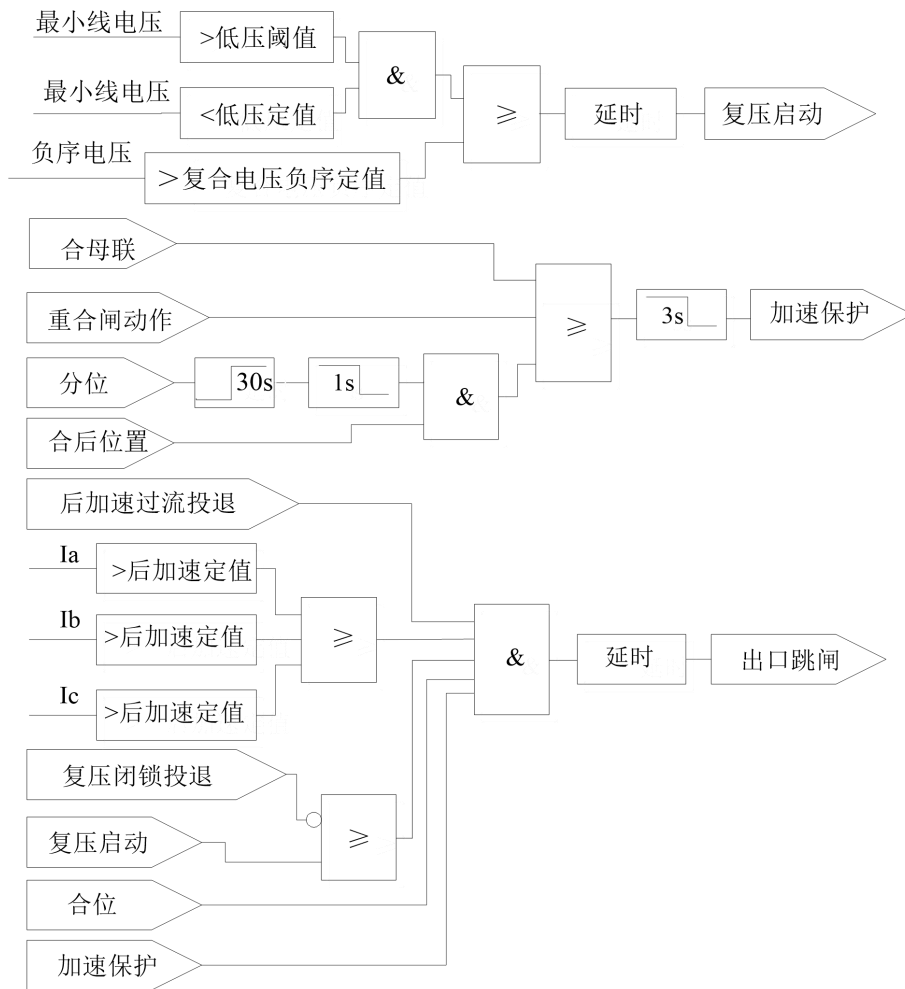

图 4.5 (a) 两进线一母联

图 4.5 (b) 两进线无母联

图 4.5 备自投一次图

#### 自适应备自投

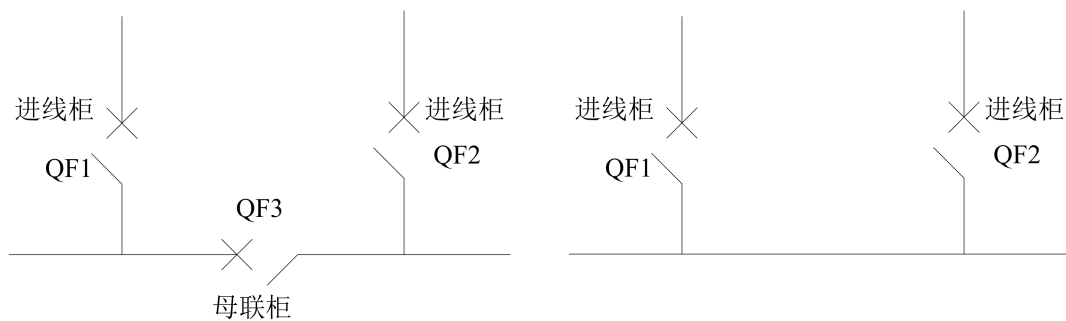
装置可在任一初始模式下进线进线 1 备投、进线 2 备投、分段备投。

### 进线备自投自复

1) 平时 1QF、3QF 合闸, 2QF 分闸, 由 1#进线供两段母线; 当进线 1 失电时, 跳开 1QF, 确认跳开后合上 2QF, 由 2#进线供两段母线运行; 若进线 1 恢复供电, 则跳开 2QF 后, 合上 1QF, 恢复由 1#进线供两段母线供电。

2) 平时 2QF、3QF 合闸, 1QF 分闸, 由 2#进线供两段母线; 当进线 2 失电时, 跳开 2QF, 确认跳开后合上 1QF, 由 1#进线供两段母线运行; 若进线 2 恢复供电, 则跳开 1QF 后, 合上 2QF, 恢复由 2#进线供两段母线供电。

### 母联备自投自复

平时母联断路器 3QF 常分, 由两路电源同时供电;

1) 若 I 段母线失电, 则跳开 I 段断路器 1QF 后, 自动合母联断路器 3QF, 由 II 段电源供电; 当进线 1 恢复供电时, 跳开 3QF, 合进线 1 开关 1QF, 恢复由两路进线电源单独供电。

2) 若 II 段母线失电, 则跳开 II 段断路器 2QF 后, 自动合母联断路器 3QF, 由 I 段电源供电; 当进线 2 恢复供电时, 跳开 3QF, 合进线 2 开关 2QF, 恢复由两路进线电源单独供电。

### 进线互投

平时 1QF、3QF 合闸, 2QF 分闸, 由 1#进线供两段母线; 当进线 1 失电时, 跳开 1QF, 确认跳开后合上 2QF, 由 2#进线供两段母线运行; 若进线 1 恢复供电, 此时备自投不动作, 当进线 2 失电时, 跳开 2QF, 确认跳开后合上 1QF, 由 1#进线供两段母线运行。

### 联切备自投自复

1) 平时 1QF、3QF 合闸, 2QF 分闸, 由 1#进线供两段母线; 当进线 1 失电时, 跳开 1QF 和 3QF, 确认跳开后合上 2QF, 由 2#进线供 II 段母线运行; 若进线 1 恢复来电, 则跳 2QF, 确认跳开后, 合上 1QF 和 3QF, 恢复由 1#进线供两段母线运行。

2) 平时 2QF、3QF 合闸, 1QF 分闸, 由 2#进线供两段母线; 当进线 2 失电时, 跳开 2QF 和 3QF, 确认跳开后合上 1QF, 由 1#进线供 I 段母线运行; 若进线 2 恢复来电, 则跳 1QF, 确认跳开后, 合上 2QF 和 3QF, 恢复由 2#进线供两段母线运行。

#### 4.2.5 PT 断线告警

装置可判断 I 段母线 PT 和 II 段母线 PT 断线, 两种 PT 断线共用一个控制字。

I 段母线 PT 断线: 当 I 段母线无压且进线 1 有电流或者 I 段母线负序电压大于复合电压负序定值时, 经延时, 装置保护告警;

II 段母线 PT 断线: 当 II 段母线无压且进线 2 有电流或者 I 段母线负序电压大于复合电压负序定值时, 经延时, 装置保护告警。

装置监测到 PT 断线时, 前面板“告警”指示灯亮且装置告警出口闭合。

#### 4.2.6 控制回路断线告警

装置通过判断断路器操作回路的合位监视 HWJ、分位监视 TWJ 状态来识别控制回路是否异常, 当合位监视与分位监视同时处于合状态或分状态时, 判定为异常状态, 装置将发出告警信号。保护逻辑见图 4.6。



图 4.6 控制回路断线告警逻辑

#### 4.2.7 母线充电保护

装置设置母线充电保护，断路器处于分闸位置 30s 后，当装置检测到断路器由分位变为合位后的有效时间内（默认为 3s），若线路电流超过充电保护电流定值，装置发充电保护跳闸命令跳开断路器。有效时间后，充电保护功能自动退出。保护逻辑见图 4.7。

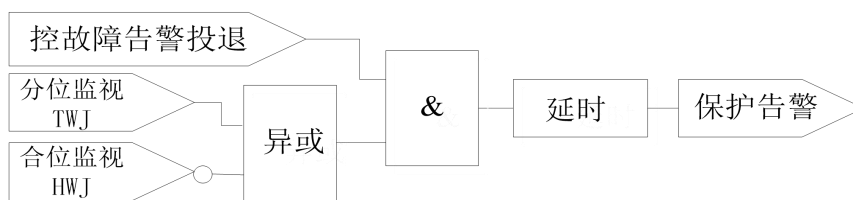

图 4.7 母线充电保护逻辑

#### 4.2.8 重合闸

装置提供三相一次重合闸功能，其启动方式有位置不对应启动和保护启动两种。

重合闸方式有不检、检无压两种。

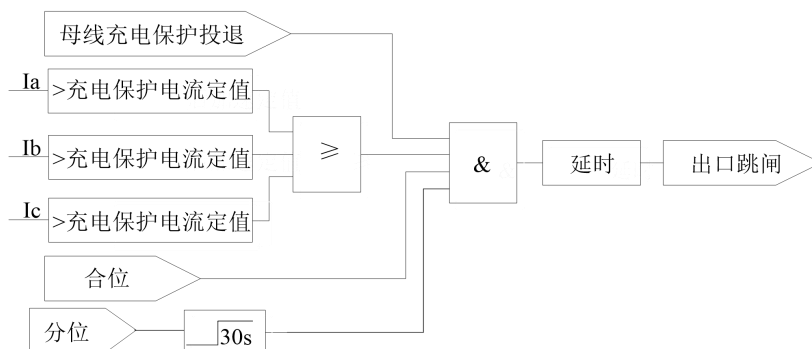
当重合闸功能投入、断路器在合位且无其他闭锁信号时运行 15 秒后充电。下列信号闭锁重合闸：重合闸已动作、手动跳闸或遥控跳闸、弹簧未储能、闭锁重合闸投入、控制回路断线。

重合闸充电完成后，一旦保护跳闸或断路器偷跳，经过重合闸延时，重合闸启动。

重合闸启动后，根据控制字选择检无压或不检。

- 1) 检无压重合闸条件：线路电压  $\leq$  检无压定值。
- 2) 不检重合闸：不判别线路电压幅值或相角，直接合闸。

#### 4.2.9 过负荷联切/告警

装置有过负荷告警和过负荷联切保护，当任一相电流大于过负荷告警定值时，经延时装置发出告警信号；当任一相电流大于过负荷联切定值时，装置经延时保护动作。两种保护功能由独立的控制字实现投退。保护逻辑见图 4.8。





图 4.8 过负荷联切/告警逻辑

#### 4.2.10 两段式零序过流保护

当零序电流大于零序电流定值时，装置经延时保护动作。装置设有两段式零序过流保护，均由独立控制字实现投退。

通过投入方向闭锁元件以满足保护的选择性和灵敏性的要求，是否带方向闭锁也可由相应控制字选择。装置采用  $90^\circ$  接线方式，按相起动，通过零序电流  $I_0$  与  $3U_0$ （根据相电压计算得到的零序分量）的相角，以电流流出母线为正方向。

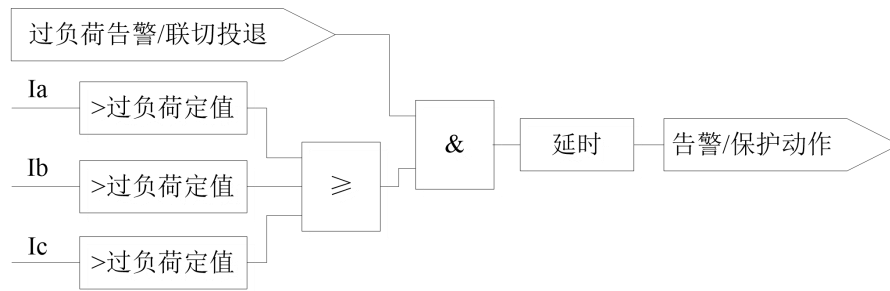
$I_0/3U_0$  —— 电流电压对应关系；

装置相间元件动作区域  $Arg(I_0/3U_0) = -30^\circ \sim 90^\circ$ 。



图4.9 相间方向元件动作区示意图

保护逻辑见图 4.10。

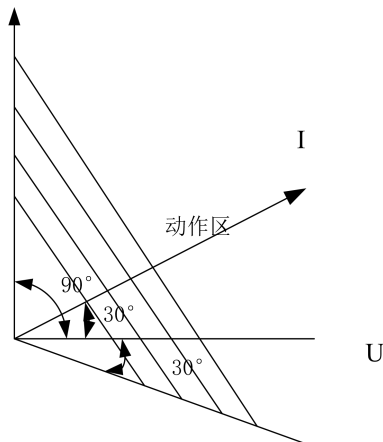

图 4.10 两段式零序过流保护逻辑

#### 4.2.11 零序后加速过流保护

母联开关合上后在整定的后加速有效时间内监视流过母联开关的零序电流,若零序电流大于整定值时,经整定的延时跳闸。否则在整定的后加速有效时间后,后加速段自动退出。保护逻辑见图 4.11。

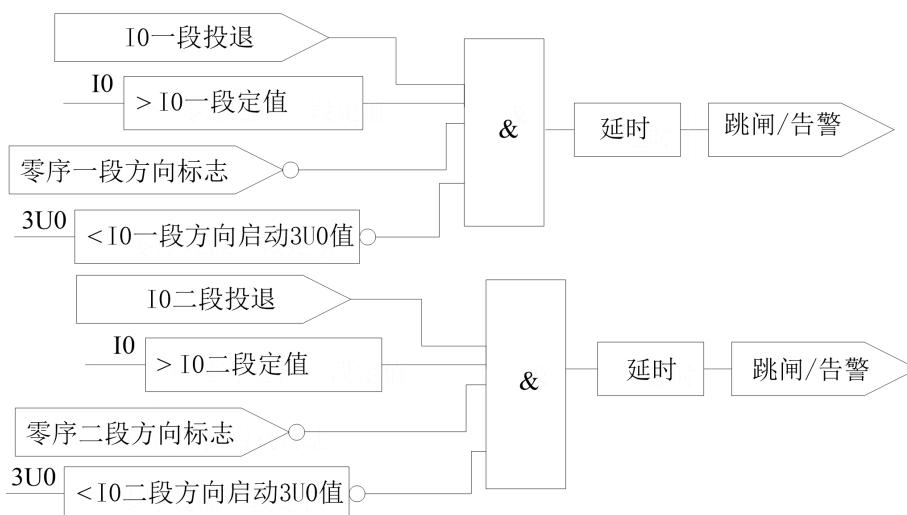

图 4.11 零序后加速过流保护逻辑

#### 4.2.12 检同期

装置通过检测待并侧电压  $U_x$  和系统侧电压  $U_s$  的电压幅值、电压频率和电压相角来实现同期合闸功能。当两侧电压的幅值偏差、频差及角差达到允许同期的范围时,装置的 X6.7-X6.8 接点闭合,用户可将 X6.7-X6.8 接点串联接入合闸回路,即可实现手动合闸或遥控合闸或保护合闸等时检同期。

待并侧电压和系统侧电压的采集通道可在装置菜单中进行设置,电压幅值偏差、频差及角差等同期判据也可在装置的定值菜单中由用户自行整定。

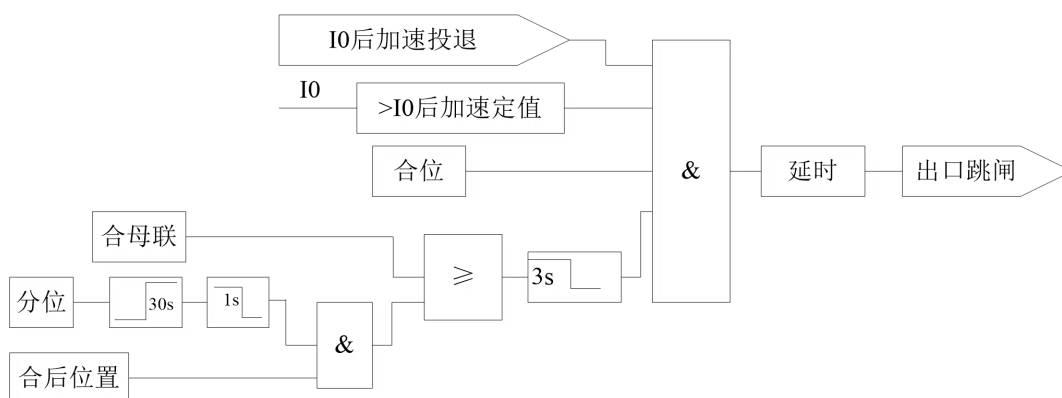
#### 4.2.13 检修状态闭锁

装置设有检修状态闭锁功能,当采到检修状态开入时,可选择投入“检修状态闭锁出

口”或者“检修状态闭锁通讯”。若投入“检修状态闭锁出口”，则此时保护跳闸时，仅产生事件记录，装置出口不动作；若投入“检修状态闭锁通讯”，则此时无法通讯，但保护功能可正常使用。保护逻辑如图 4.12。



图 4.12 检修状态闭锁逻辑

### 4.3 定值表

表 4.1 AM5SE-B 定值表

| AM5SE-B 定值表 |            |     |          |                             |
|-------------|------------|-----|----------|-----------------------------|
| 保护名称        | 定值名称       | 默认值 | 范围       | 备注                          |
|             | PT 变比      | 100 | 0.1~9999 | 比值                          |
|             | CT 变比      | 50  | 0.1~9999 | 比值                          |
|             | 一次图显示方式    | 0   | 0~4      | 方式 0-方式 4                   |
|             | 一次电压显示     | 0   | 0~1      | KV; V                       |
|             | 电压接线方式     | 1   | 0~1      | 3PT; 2PT                    |
|             | 电流接线方式     | 0   | 0~1      | 3CT; 2CT                    |
|             | 1QF 位置     | 8   | 1~16     |                             |
|             | 2QF 位置     | 9   | 1~16     |                             |
| 进线/母联备投     | 备投判进线电压    | 0   | 0~1      | 退出; 投入                      |
|             | 备投方式       | 0   | 0~4      | 退出; 分段备投; 进线备投; 自适应备投; 联切备投 |
|             | 进线 1 备投    | 0   | 0~1      | 退出; 投入                      |
|             | 进线 2 备投    | 0   | 0~1      | 退出; 投入                      |
|             | 4 路进线电压做备投 | 0   | 0~1      | 退出; 投入                      |
|             | 分合指示灯关联    | 0   | 0~2      | 分段柜; 进线 1 柜; 进线 2 柜         |
|             | 进线 1 电流来源  | 0   | 0~2      | 通道 4; 通道 5; 通道 1            |
|             | 进线 2 电流来源  | 1   | 0~2      | 通道 4; 通道 5; 通道 1            |

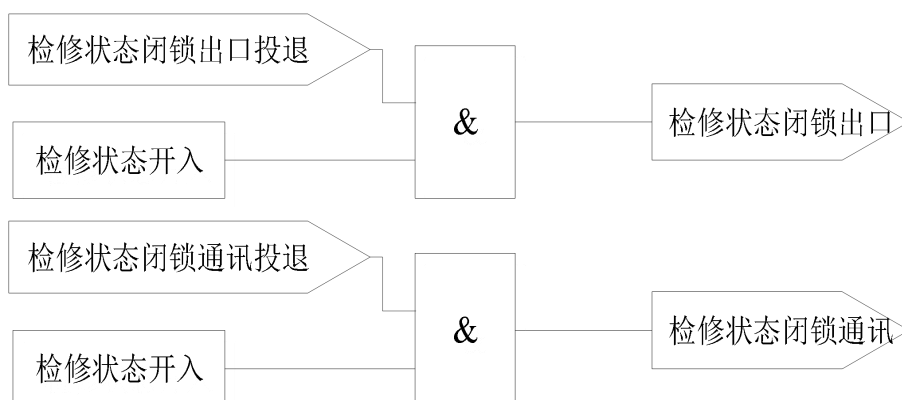
|      |           |      |          |                             |
|------|-----------|------|----------|-----------------------------|
|      | 零流来源      | 0    | 0~3      | 自产；外接通道 2；<br>外接通道 4；外接通道 5 |
|      | 进线无压定值    | 10V  | 0~200    |                             |
|      | 母线无压定值    | 10V  | 0~200    |                             |
|      | 进线有压定值    | 20V  | 0~200    |                             |
|      | 母线有压定值    | 20V  | 0~200    |                             |
|      | 进线 1 无流定值 | 0.1A | 0.04~100 |                             |
|      | 进线 2 无流定值 | 0.1A | 0.04~100 |                             |
|      | 分段充电延时    | 15s  | 0~9999   |                             |
|      | 进线 1 充电延时 | 15s  | 0~9999   |                             |
|      | 进线 2 充电延时 | 15s  | 0~9999   |                             |
|      | 跳进线 1 延时  | 2s   | 0~9999   |                             |
|      | 跳进线 2 延时  | 2s   | 0~9999   |                             |
|      | 跳母联延时     | 2s   | 0~9999   |                             |
|      | 合进线 1 延时  | 2s   | 0~9999   |                             |
|      | 合进线 2 延时  | 2s   | 0~9999   |                             |
|      | 合母联延时     | 2s   | 0~9999   |                             |
|      | 低压阈值      | 15V  | 0~200    |                             |
|      | 低电压定值     | 70V  | 0~200    |                             |
|      | 复合电压负序定值  | 35V  | 0~200    |                             |
|      | 无流定值      | 0.2A | 0~100    |                             |
|      | 无压定值      | 15V  | 0~200    |                             |
| 过流一段 | 过流一段投退    | 0    | 0~1      | 退出；投入                       |
|      | 一段经复压     | 0    | 0~1      | 退出；投入                       |
|      | 一段带方向     | 0    | 0~2      | 不带方向；指向线路；<br>指向母线          |
|      | 过流一段定值    | 6A   | 0.04~100 |                             |
|      | 过流一段延时    | 1s   | 0~99     |                             |
| 过流二段 | 过流二段投退    | 0    | 0~1      | 退出；投入                       |
|      | 二段经复压     | 0    | 0~1      | 退出；投入                       |
|      | 二段带方向     | 0    | 0~2      | 不带方向；指向线路；<br>指向母线          |
|      | 过流二段定值    | 5A   | 0.04~100 |                             |
|      | 过流二段延时    | 2s   | 0~99     |                             |

|        |             |      |          |                    |
|--------|-------------|------|----------|--------------------|
| 过流三段   | 过流三段投退      | 0    | 0~1      | 退出；投入              |
|        | 三段经复压       | 0    | 0~1      | 退出；投入              |
|        | 三段带方向       | 0    | 0~2      | 不带方向；指向线路；<br>指向母线 |
|        | 过流三段定值      | 5A   | 0.04~100 |                    |
|        | 过流三段延时      | 5s   | 0~99     |                    |
| 后加速过流  | 后加速过流投退     | 0    | 0~1      | 退出；投入              |
|        | 后加速经复压      | 0    | 0~1      | 退出；投入              |
|        | 后加速过流定值     | 4A   | 0.04~100 |                    |
|        | 后加速过流延时     | 1s   | 0~99     |                    |
| I0 一段  | I0 一段投退     | 0    | 0~2      | 退出；告警；跳闸           |
|        | I0 一段带方向    | 0    | 0~2      | 不带方向；指向线路；<br>指向母线 |
|        | I0 一段定值     | 5A   | 0.04~100 |                    |
|        | I0 一段延时     | 5s   | 0~99     |                    |
|        | I0 一段 3U0 值 | 2V   | 0~200    |                    |
| I0 二段  | I0 二段投退     | 0    | 0~2      | 退出；告警；跳闸           |
|        | I0 二段带方向    | 0    | 0~2      | 不带方向；指向线路；<br>指向母线 |
|        | I0 二段定值     | 5A   | 0.04~100 |                    |
|        | I0 二段延时     | 5s   | 0~99     |                    |
|        | I0 二段 3U0 值 | 2V   | 0~200    |                    |
| I0 后加速 | I0 后加速投退    | 0    | 0~1      | 退出；投入              |
|        | I0 后加速定值    | 5A   | 0~100    |                    |
|        | I0 后加速延时    | 5s   | 0~99     |                    |
| 母线充电保护 | 充电保护投退      | 0    | 0~1      | 退出；投入              |
|        | 充电保护电流定值    | 5A   | 0~100    |                    |
|        | 充电作用时间      | 3s   | 0~60     |                    |
|        | 充电保护延时      | 5s   | 0~60     |                    |
| 反时限过流  | 反时限过流投退     | 0    | 0~1      | 退出；投入              |
|        | 反时限经复压      | 0    | 0~1      | 退出；投入              |
|        | 反时限启动电流     | 5A   | 0.04~100 |                    |
|        | 反时限时间系数     | 0.5s | 0.1~100  |                    |
|        | 反时限曲线类型     | 0    | 0~2      | 一般；非常；极端           |

|         |            |      |            |                        |
|---------|------------|------|------------|------------------------|
| 重合闸     | 重合闸投退      | 0    | 0~1        | 退出；投入                  |
|         | 重合闸延时      | 5s   | 0~9999.999 |                        |
|         | 重合闸方式      | 0    | 0~1        | 不检；检无压                 |
|         | 重合闸充电延时    | 15s  | 0~9999.999 |                        |
|         | 保护重合返回延时   | 15s  | 0~9999.999 |                        |
|         | 不对应重合投退    | 0    | 0~1        | 退出；投入                  |
| 过负荷联切   | 过负荷联切投退    | 0    | 0~1        | 退出；投入                  |
|         | 过负荷联切定值    | 5A   | 0~100      |                        |
|         | 过负荷联切延时    | 5s   | 0~99       |                        |
| 过负荷告警   | 过负荷告警投退    | 0    | 0~1        | 退出；投入                  |
|         | 过负荷告警定值    | 5A   | 0~100      |                        |
|         | 过负荷告警延时    | 5s   | 0~99       |                        |
| 控故障告警   | 控故障告警投退    | 0    | 0~1        | 退出；投入                  |
|         | 控故障告警延时    | 5s   | 0~999      |                        |
| PT 断线告警 | PT 断线告警投退  | 0    | 0~1        | 退出；投入                  |
|         | PT 断线告警延时  | 5s   | 0~999      |                        |
|         | EMC 闭锁投退   | 1    | 0~1        | 退出；投入                  |
|         | 内部延时       | 0s   | 0~60       |                        |
|         | 事故总信号延时    | 0.3s | 0~999      |                        |
| 检同期     | 同期控制字      | 0    | 0~1        | 退出；投入                  |
|         | 同期稳定延时     | 0.2s | 0~999.999  |                        |
|         | 同期对象类型     | 1    | 0~1        | 差频(准同期合闸)；<br>同频(环网合闸) |
|         | 系统侧通道号     | 13   | 0~14       |                        |
|         | 系统侧一次电压    | 10kV | 0~9999     |                        |
|         | 系统侧 PT 一次值 | 10kV | 0~9999     |                        |
|         | 系统侧 PT 二次值 | 100V | 0~9999     |                        |
|         | 待并侧通道号     | 14   | 0~14       |                        |
|         | 待并侧一次电压    | 10kV | 0~9999     |                        |
|         | 待并侧 PT 一次值 | 10kV | 0~9999     |                        |
|         | 待并侧 PT 二次值 | 100V | 0~9999     |                        |
|         | 允许正压差%     | 5%   | 0~30       |                        |
|         | 允许负压差%     | 5%   | 0~30       |                        |
|         | 额定频率       | 50Hz | 40~70      |                        |

|        |              |       |          |                      |
|--------|--------------|-------|----------|----------------------|
|        | 系统侧频率偏差      | 0.1Hz | 0~5      |                      |
|        | 待并侧频率偏差      | 0.1Hz | 0~5      |                      |
|        | 允许正频差        | 0.1Hz | 0~5      |                      |
|        | 允许负频差        | 0.1Hz | 0~5      |                      |
|        | 允许频差加速度      | 1Hz/s | 0~10     |                      |
|        | 同期并网相角差      | 5°    | 0~60     |                      |
|        | 差频并网相角差      | 5°    | 0~60     |                      |
|        | 系统侧相角补偿      | 0°    | 0~330    |                      |
|        | 同期导前时间       | 0.1s  | 0.02~999 |                      |
|        | 断路器动作时间      | 0.3s  | 0~999    |                      |
|        | 弹簧未储能延时      | 0s    | 0~999    |                      |
| 检修状态闭锁 | 检修闭锁通讯投退     | 0     | 0~1      | 退出；投入                |
|        | 检修闭锁出口投退     | 0     | 0~1      | 退出；投入                |
|        | 跳闸展宽         | 0.3s  | 0~1      |                      |
|        | I0 参与 2CT 计算 | 0     | 0~ 1     | 保护 CT 不同变比；保护 CT 同变比 |

#### 4.4 接线方式

AM5SE-B 电气接线图如图 4.13 所示，包括交流输入量接线、开入开出接线、控制回路接线、通讯接线和辅助电源接线等。

X1 端子为交流输入量端子，Ia、Ib、Ic 为保护相电流，IA、IB、IC 为测量相电流，I1、I2 为两路进线电流接入。U1、U2 为两路进线电压输入，Uab、Ubc1 为 I 段母线电压输入，Uab2、Ubc2 为 II 段母线电压输入。

X2 端子为通信端子，共有 2 路 RS485 通信端子和一路 IRIG-B 对时输入端子。X2.1、X2.2、X2.3 为第一路通信端子，X2.6、X2.7、X2.8 为第二路通信端子，两路通讯均支持 IEC60870-5-103 和 Modbus-RTU 通讯规约。

X4 端子为辅助电源端子，AC/DC 110V 或 AC/DC220V 通用，X4.3 为辅助电源保护地，必须可靠连接大地。

X5 端子为开关量输入端子，共有 20 路，分为 4 组，每组有一公共端。第一组有 DI1 和 DI2，第二组有 DI3 和 DI4，第三组为 DI5-DI12，第四组为 DI13-DI20。所有开入允许接电压 AC/DC 220V 或 AC/DC110V，同组的开入必须有相同的极性。

**开入的电压接入 AC/DC110V 或 AC/DC220V，需要在订货前注明。**

X6 端子为开关量输出和控制回路端子。端子号 X6.1-X6.20 开关量输出端子，共有 DO1-DO10 十路无源继电器输出接点，其中 DO9、DO10 出厂时为常闭接点，其他 8 路均为常开接点。端子号 X6.21-X6.38 为控制回路端子，具体定义如图 4.13。十组开关量输出的具

体定义可以通过装置的“DO 类型 映射关系”界面查看。

其中控制回路中事故总信号的触发条件为：手合不成功、手分不成功、遥控分闸、保护跳闸，若首次合闸通过遥控合闸实现，此时也会触发事故总信号闭合；如不想在遥控操作时触发事故总信号，需将遥控分闸和遥控合闸配置到 X6.1-X6.16 中任意无源继电器输出接点，然后分别接入 X6.31（手动分闸入口）和 X6.37（手动合闸入口），此时，事故总信号的触发条件为：手合不成功、手分不成功、遥分不成功、遥合不成功、保护跳闸。

X7 端子为直流模拟量输出端子，共有 2 路 4-20mA 模拟量变送输出。X7.1、X7.3 为第一路 4-20mA 输出，默认定义为测量电流 A 相一次值；X7.2、X7.3 为第二路 4-20mA 输出，默认定义为测量电流 C 相一次值。

XB1、XB2 为以太网通讯端子，支持 TCP IEC60870-5-103、TCP Modbus-RTU 规约。该端子为选配，若需要需在订货前说明。

XU 为 USB 维护口。





图 4.13 AM5SE-B 电气接线图

#### 4.5 出口矩阵

DO 出口对应端子号如下

DO1: X6.1-X6.2    DO2: X6.3-X6.4    DO3: X6.5-X6.6    DO4: X6.7-X6.8    DO5: X6.9-X6.10

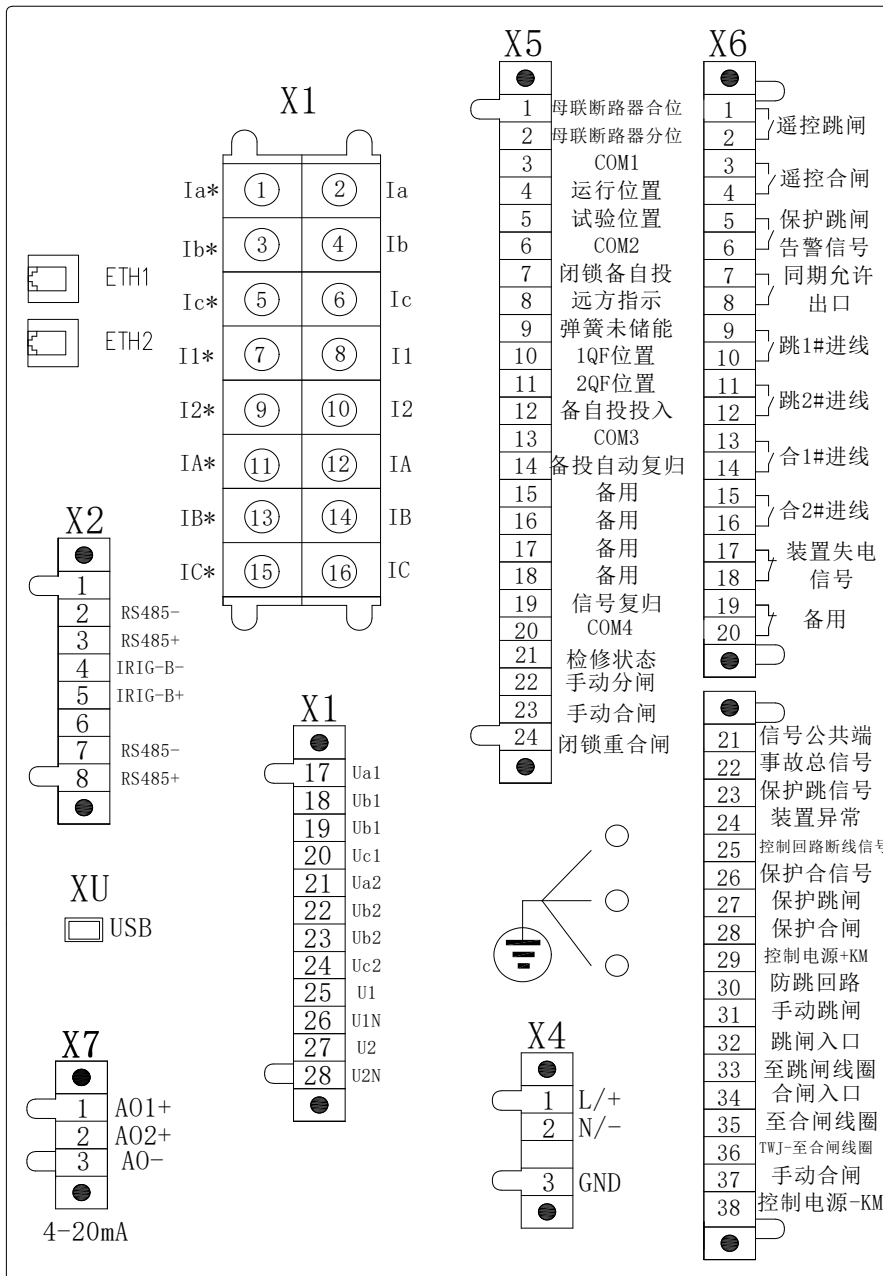
DO6: X6.11-X6.12    DO7: X6.13-X6.14    DO8: X6.15-X6.16    DO9: X6.17-X6.18    DO10: X6.19-X6.20

控制回路\_跳闸: X6.29-X6.27    控制回路\_遥跳: X6.29-X6.32    控制回路\_事故总信号: X6.21-X6.22

控制回路\_合闸: X6.29-X6.28    控制回路\_遥合: X6.29-X6.34    控制回路\_闭锁合闸: 内部继电器

注: 上述出口均可根据功能自定义。

表 4.2 AM5SE-B 出口矩阵

| AM5SE-B 出口矩阵 |     |     |     |     |     |     |     |     |     |      |              |              |              |              |                |               |
|--------------|-----|-----|-----|-----|-----|-----|-----|-----|-----|------|--------------|--------------|--------------|--------------|----------------|---------------|
| 出口<br>功能     | DO1 | DO2 | DO3 | DO4 | DO5 | DO6 | DO7 | DO8 | DO9 | DO10 | 控制回路_<br>跳 闸 | 控制回路_<br>合 闸 | 控制回路_<br>跳 闸 | 控制回路_<br>合 闸 | 控制回路_<br>事故总信号 | 控制回路_<br>闭锁合闸 |
| 遥控跳闸         | √   |     |     |     |     |     |     |     |     |      |              |              | √            |              |                |               |
| 遥控合闸         |     | √   |     |     |     |     |     |     |     |      |              |              |              | √            |                |               |
| 过流一段跳闸       |     |     |     |     |     |     |     |     |     |      | √            |              |              |              |                |               |
| 过流二段跳闸       |     |     |     |     |     |     |     |     |     |      | √            |              |              |              |                |               |
| 后加速过流跳闸      |     |     |     |     |     |     |     |     |     |      | √            |              |              |              |                |               |
| 母线充电保护       |     |     |     |     |     |     |     |     |     |      | √            |              |              |              |                |               |
| 跳进线 1        |     |     |     |     | √   |     |     |     |     |      |              |              |              |              |                |               |
| 合进线 1        |     |     |     |     |     |     | √   |     |     |      |              |              |              |              |                |               |
| 跳进线 2        |     |     |     |     |     | √   |     |     |     |      |              |              |              |              |                |               |
| 合进线 2        |     |     |     |     |     |     |     | √   |     |      |              |              |              |              |                |               |
| 跳母联          |     |     |     |     |     |     |     |     |     |      | √            |              |              |              |                |               |
| 合母联          |     |     |     |     |     |     |     |     |     |      |              | √            |              |              |                |               |
| 反时限过流        |     |     |     |     |     |     |     |     |     |      | √            |              |              |              |                |               |
| 重合闸          |     |     |     |     |     |     |     |     |     |      |              | √            |              |              |                |               |

|            |   |   |   |   |   |   |   |   |   |   |   |   |   |   |   |   |   |
|------------|---|---|---|---|---|---|---|---|---|---|---|---|---|---|---|---|---|
| 过负荷联切      |   |   |   |   |   |   |   |   |   |   |   | √ |   |   |   |   |   |
| 过流三段跳闸     |   |   |   |   |   |   |   |   |   |   |   | √ |   |   |   |   |   |
| I0 过流一段跳闸  |   |   |   |   |   |   |   |   |   |   |   | √ |   |   |   |   |   |
| I0 过流二段跳闸  |   |   |   |   |   |   |   |   |   |   |   | √ |   |   |   |   |   |
| I0 后加速过流跳闸 |   |   |   |   |   |   |   |   |   |   |   | √ |   |   |   |   |   |
| 同期允许       |   |   |   | √ |   |   |   |   |   |   |   |   |   |   |   |   |   |
| 告警信号       |   |   | √ |   |   |   |   |   |   |   |   |   |   |   |   |   |   |
| 事故总信号      |   |   |   |   |   |   |   |   |   |   |   |   |   |   |   | √ |   |
| 备投动作信号     |   |   |   |   |   |   |   |   |   |   |   |   |   |   |   |   |   |
| 开出测试       | √ | √ | √ | √ | √ | √ | √ | √ | √ | √ | √ | √ | √ | √ | √ | √ | √ |
| 装置失电       |   |   |   |   |   |   |   |   | √ |   |   |   |   |   |   |   |   |
| 保护动作信号     |   |   | √ |   |   |   |   |   |   |   |   |   |   |   |   |   |   |
| 合闸闭锁       |   |   |   |   |   |   |   |   |   |   |   |   |   |   |   |   |   |
| 同期动作信号     |   |   |   |   |   |   |   |   |   |   |   |   |   |   |   |   |   |
| 过流一段信号     |   |   |   |   |   |   |   |   |   |   |   |   |   |   |   |   |   |
| 过流保护信号     |   |   |   |   |   |   |   |   |   |   |   |   |   |   |   |   |   |
| 零流保护信号     |   |   |   |   |   |   |   |   |   |   |   |   |   |   |   |   |   |

## 4.6 调试方法

### 4.6.1 三段式过流保护(可经复合电压闭锁、可带方向闭锁)

#### 过流一段

1) 设置过流一段投退和一段经复压为“投入”，退出其他保护投退，过流一段定值设为 5A，过流一段延时设为 0s，低压阈值设为 8V，低电压定值设为 70V，复合电压负序定值设为 15V。

2) 在交流输入端子 X1.1-X1.2、X1.3-X1.4、X1.5-X1.6 均施加小于 0.97 倍定值的电流，在交流输入端子 X1.17-X1.18、X1.19-X1.20 上施加三相电压信号均为 30.74V（2PT 接法），装置应可靠不动作；模拟故障将电流加大至大于 1.03 倍定值，装置应可靠保护动作。

3) 若不需考虑复压闭锁条件，则设一段经复压为“退出”，在交流输入端子 X1.1-X1.2、X1.3-X1.4、X1.5-X1.6 均施加小于 0.97 倍定值的电流信号，装置应可靠不动作；将电流加大至大于 1.03 倍定值，装置可靠保护动作。

#### 过流二段

1) 设置过流二段投退和二段经复压为“投入”，退出其他保护投退，过流二段定值设为 2A，过流二段延时设为 1s，低压阈值设为 8V，低电压定值设为 70V，复合电压负序定值设为 15V。

2) 在交流输入端子 X1.1-X1.2、X1.3-X1.4、X1.5-X1.6 均施加小于 0.97 倍定值的电流信号，在交流输入端子 X1.17-X1.18、X1.19-X1.20 上施加三相电压信号均为 30.74V（2PT 接法），装置经延时可靠不动作；模拟故障将电流加大至大于 1.03 倍定值，装置经延时可靠保护动作，动作时间满足误差要求。

3) 若不需考虑复压闭锁条件，则设二段经复压为“退出”，在交流输入端子 X1.1-X1.2、X1.3-X1.4、X1.5-X1.6 均施加小于 0.97 倍定值的电流信号，经延时装置可靠不动作；将电流加大至大于 1.03 倍定值，经延时装置可靠保护动作。

#### 过流三段

1) 设置过流三段投退和三段经复压为“投入”，退出其他保护投退，过流三段定值设为 2A，过流三段延时设为 4s，低压阈值设为 8V，低电压定值设为 70V，负序电压闭锁定值设为 15V。

2) 同过流二段。

3) 同过流二段。

#### 带方向闭锁

带方向过流（一段、二段、三段）保护（过流定值设为 1A）：电压一直施压为  $U_A=57.74V \angle 0^\circ$ ， $U_B=57.74V \angle -120^\circ$ ， $U_C=57.74V \angle 120^\circ$ 。测试相电流按下表施加测试动作情况。

表 4.2 带方向过流测试情况

| 指向线路：（动作区：IA： $-120^\circ \sim 0^\circ$ ；IB： $-240^\circ \sim -120^\circ$ ；IC： $0^\circ \sim 120^\circ$ 。） |                         |                         |                        |                        |                        |
|--|-------------------------|-------------------------|------------------------|------------------------|------------------------|
| A 相电流  | $1.2A \angle -60^\circ$ | $1.2A \angle -60^\circ$ | $1.2A \angle 60^\circ$ | $1.2A \angle 60^\circ$ | $1.2A \angle 60^\circ$ |

|  |            |                 |                 |            |                 |
|--|------------|-----------------|-----------------|------------|-----------------|
| B相电流   | 1.2A∠-200° | 1.2A ∠<br>-60°  | 1.2A ∠<br>-200° | 1.2A∠60°   | 1.2A∠60°        |
| C相电流   | 1.2A∠60°   | 1.2A ∠<br>-60°  | 1.2A ∠<br>150°  | 1.2A∠60°   | 1.2A ∠<br>150°  |
| 动作情况   | 动作         | 动作              | 动作              | 动作         | 不动作             |
| 指向母线：（制动区：IA：-120° ~0°；IB：-240° ~-120°；IC：0° ~120°。） |            |                 |                 |            |                 |
| A相电流   | 1.2A∠60°   | 1.2A∠60°        | 1.2A ∠<br>-60°  | 1.2A∠-60°  | 1.2A∠-60°       |
| B相电流   | 1.2A∠60°   | 1.2A ∠<br>-150° | 1.2A ∠<br>60°   | 1.2A∠-150° | 1.2A ∠<br>-150° |
| C相电流   | 1.2A∠-60°  | 1.2A∠60°        | 1.2A ∠<br>60°   | 1.2A∠-60°  | 1.2A∠60°        |
| 动作情况   | 动作         | 动作              | 动作              | 动作         | 不动作             |

#### 4.6.2 反时限过流保护（可经复合电压闭锁）

1) 设置反时限过流投退和反时限经复压为“投入”，退出其他保护投退，反时限启动电流设为1A，反时限曲线类型、反时限时间系数按表4.3设置。

2) 在交流输入端子X1.1-X1.2、X1.3-X1.4、X1.5-X1.6均施加不同过流信号，同时在交流输入端子X1.17-X1.18、X1.19-X1.20上施加三相电压为30.74V（2PT接法），装置的保护动作情况如表4.3。

3) 若不考虑复合电压闭锁，则将反时限经复压设为“退出”，其他操作同上。

表4.3 反时限动作时间

| 曲线类型 | 时间系数 | 施加信号   | 装置状态 | 动作时间误差    | 理论值     |
|------|------|--------|------|-----------|---------|
| 0    | 0.5  | 0.9倍定值 | 不动作  | -----     | -----   |
|      |      | 2倍定值   | 动作   | ±5%或±40ms | 5.015s  |
|      |      | 5倍定值   | 动作   | ±5%或±40ms | 2.140s  |
| 1    | 0.1  | 0.9倍定值 | 不动作  | -----     | -----   |
|      |      | 2倍定值   | 动作   | ±5%或±40ms | 1.350s  |
|      |      | 5倍定值   | 动作   | ±5%或±40ms | 0.338s  |
| 2    | 0.5  | 0.9倍定值 | 不动作  | -----     | -----   |
|      |      | 2倍定值   | 动作   | ±5%或±40ms | 13.333s |
|      |      | 5倍定值   | 动作   | ±5%或±40ms | 1.667s  |

#### 4.6.3 后加速过流保护

1) 设置后加速过流投退为“投入”，退出其他保护投退。设置后加速过流定值为5A，后加速过流延时为1s。

2) 先给分位对应的开入量施加信号（AC/DC 220V或AC/DC110V），等待30s后，给手动合闸和合位对应的开入量施加信号（AC/DC 220V或AC/DC110V），同时断开分位开入量的信号。

3) 在合位施加信号后的3s内，在端子X1.1-X1.2、X1.3-X1.4、X1.5-X1.6上施加大于

1.03 倍定值的电流信号，经延时装置保护动作。

#### 4.6.4 备自投功能

两进线一母联系统采集 6 路电压，实现自适应备投、母联自投自复、进线自投自复、进线互投、联切备自投自复。

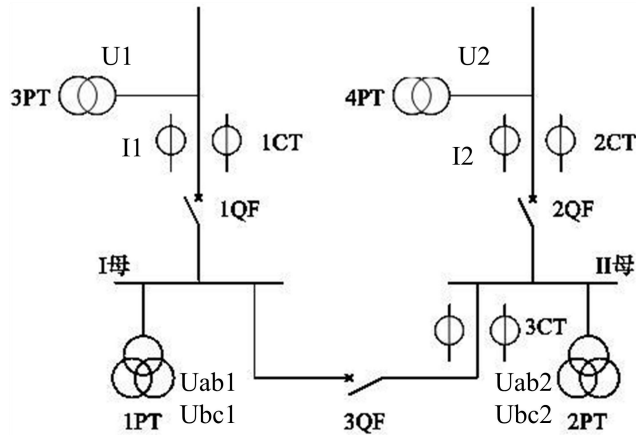

##### 自适应备自投（方式 2）

设置“备投方式”为自适应备投，投入判进线电压控制字。

##### a) 分段充电

##### 1) I 段母线失电：

给进线 1、进线 2、I 母、II 母施加电压（施加电压大于有压定值），并给 DI2、DI8、DI9、DI10 施加开入电压信号，等待延时后，装置会弹出“分段充电”事件记录。（此处不能给 DI11 施加信号）

断开 I 母电压、进线 1 电压和进线 1 电流，等待延时后 DO5 和备投动作信号 DO4 出口，装置弹出“分段备投跳进线 1”事件记录，“保护动作指示灯亮”。

1QF 跳开后合 3QF：

断开 DI8 信号，等待延时后控制回路合闸（X6.28-X6.29）和备投动作信号 DO4 出口且面板指示灯“保护动作”亮，装置弹出“分段备投合母联”事件记录。

合上 DI1 信号，断开 DI2 信号。（若是实际运行情况下，这一步骤系统自动执行）

##### 2) II 段母线失电：

给进线 1、进线 2、I 母、II 母施加电压（施加电压大于有压定值），并给 DI2、DI8、DI9、DI10 施加开入电压信号，等待延时后，装置会弹出“分段充电”事件记录。

断开 II 母电压、进线 2 电压和进线 2 电流，等待延时后 DO6 和备投动作信号 DO4 出口，装置弹出“分段备投跳进线 2”事件记录，“保护动作”指示灯亮。

2QF 跳开后合 3QF：

断开 DI9 信号，等待延时后控制回路合闸（X6.28-X6.29）和备投动作信号 DO4 且面板指示灯“保护动作”亮，装置弹出“分段备投合母联”事件记录。

合上 DI1 信号，断开 DI2 信号。（若是实际运行情况下，这一步骤系统自动执行）

### **b) 进线1 充电**

给进线 1、进线 2、I 母、II 母**施加电压**（施加电压大于有压定值），并给 DI2、DI8、DI9、DI10 **施加开入电压**信号，等待延时后，装置会弹出“分段充电”事件记录。

断开 DI2、DI8 信号，给 DI1 **施加开入电压**信号，（此处可由（a）的 I 母失电后直接到此）此时备自投不动作，且等待充电时候后，装置弹出“进线 1 充电”事件记录。

此后若进线 2 失电，则备自投按下列步骤执行：

#### 1) 模拟进线 2 失电：

断开 I 母、II 母电压、进线 2 电压和进线 2 电流，等待延时后 DO6 和备投动作信号 DO4 出口，并产生“1 备 2 跳进线 2”事件记录。

#### 2) 2QF 跳开后会 1QF：

断开 DI9 信号，等待延时后 DO7 和备投动作信号 DO4 出口，并产生“1 备 2 合进线 1”事件记录。

3) 合上 DI8 信号。（若是实际运行情况中，这一步骤系统自动执行）

### **c) 进线2 充电**

给进线 1、进线 2、I 母、II 母**施加电压**（施加电压大于有压定值），并给 DI2、DI8、DI9、DI10 **施加开入电压**信号，等待延时后，装置会弹出“分段充电”事件记录。

断开 DI2、DI9 信号，给 DI1 **施加开入电压**信号，（此处可由（a）的 II 母失电后直接到此）此时备自投不动作，且等待充电时候后，装置弹出“进线 2 充电”事件记录。

此后若进线 1 失电，则备自投按下列步骤执行：

#### 1) 模拟进线 1 失电：

断开 I 母、II 母电压、进线 1 电压和进线 1 电流，等待延时后 DO5 和备投动作信号 DO4 出口，并产生“2 备 1 跳进线 1”事件记录。

#### 2) 1QF 跳开后会 2QF：

断开 DI8 信号，等待延时后 DO8 和备投动作信号 DO4 出口，并产生“2 备 1 合进线 2”事件记录。

3) 合上 DI9 信号。（若是实际运行情况中，这一步骤系统自动执行）

当系统运行方式由调度系统在 a)、b)、c) 3 种模式之间切换时，只要保证进线始终有电，装置都能自适应选择备自投方式并实现备自投功能。

### **母联备自投自复（方式 2）**

设置“备投方式”为分段备投，投入判进线电压控制字。

#### **a) 3 备 1 运行方式（1 主用，3 备用）**

##### 5) 充电条件：

设置“备投方式”为**分段备投**和“备投判进线电压控制字”，给进线 1、进线 2、I 母、II 母**施加电压**（施加电压大于有压定值），并给 DI2、DI8、DI9、DI10、DI11 **施加开入电**

压信号，等待延时后，各自投充电，装置会弹出“分段充电”事件记录。

2) I 段母线失电:

**断开** I 母电压、进线 1 电压和进线 1 电流，等待延时后 DO5 和备投动作信号 DO4 出口，装置弹出“分段备投跳进线 1”事件记录，“保护动作指示灯亮”。

3) 1QF 跳开后合 3QF:

**断开** DI8 信号，等待延时后控制回路合闸（X6.28-X6.29）和备投动作信号 DO4 出口且面板指示灯“保护动作”亮，装置弹出“分段备投合母联”事件记录。

4) 进线 1 自恢复充电

给 I 母及进线 1 电压端子施加电压（施加电压大于有压定值），并给 DI1 施加电压信号且断开 DI2 信号，等待延时后，进线 1 充电完成，装置主界面上弹出“进线 1 充电”事件记录。

5) 检进线 1 有压跳 3QF

进线 1 充电完成后，等待延时装置控制回路跳闸（X6.27-X6.29）和备投动作信号 DO4 出口，并产生“分段复归跳母联”事件记录。

6) 恢复进线 1 供电

断开 DI1 信号，合上 DI2 信号，等待延时后，装置 DO7 和备投动作信号 DO4 出口，并产生“分段复归合进线 1”事件记录。

7) 合上 DI8。（若是实际运行情况中，这一步骤系统自动执行）

**b) 3 备 2 运行方式 (2 主用, 3 备用)**

1) 充电条件:

**投入**“分段备投控制字”和“备投判进线电压控制字”，给进线 1、进线 2、I 母、II 母**施加电压**（施加电压大于有压定值），并给 DI2、DI8、DI9、DI10、DI11 **施加开入电压**信号，等待延时后，各自投充电，装置会弹出“分段充电”事件记录。

2) II 段母线失电:

**断开** II 母电压、进线 2 电压和进线 2 电流，等待延时后 DO6 和备投动作信号 DO4 出口，装置弹出“分段备投跳进线 2”事件记录，“保护动作”指示灯亮。

3) 2QF 跳开后合 3QF:

**断开** DI9 信号，等待延时后控制回路合闸（X6.28-X6.29）和备投动作信号 DO4 出口且面板指示灯“保护动作”亮，装置弹出“分段备投合母联”事件记录。

4) 进线 2 自恢复充电

给 II 母及进线 2 电压端子施加电压（施加电压大于有压定值），并给 DI1 施加电压信号且断开 DI2 信号，等待延时后，进线 2 充电完成，装置主界面上弹出“进线 2 充电”事件记录。

5) 检进线 2 有压跳 3QF

进线 2 充电完成后，等待延时装置控制回路跳闸（X6.27-X6.29）和备投动作信号 DO4



出口，并产生“分段复归跳母联”事件记录。

6) 恢复进线 2 供电

断开 DI1 信号，合上 DI2 信号，等待延时后，装置 DO8 和备投动作信号 DO4 出口，并产生“分段复归合进线 2”事件记录。

7) 合上 DI9。（若是实际运行情况中，这一步骤系统自动执行）

**进线备自投自复（方式 2）**

设置“备投方式”为进线备投，投入判进线电压控制字。

**a) 2 备 1 运行方式：（1 主用，2 备用）**

1) 进线 2 充电条件：

投入“备投判进线电压控制字”、“进线 2 备投”和设置“备投方式”为**进线备投**，给 I 母、II 母线、进线 1、进线 2 电压端子施加电压（施加电压大于有压定值），并给 DI1、DI8、DI10、DI11 施加电压信号，等待延时后，进线 2 充电完成，装置主界面上弹出“进线 2 充电”事件记录。

2) 模拟进线 1 失电：

断开 I 母、II 母电压、进线 1 电压和进线 1 电流，等待延时后 DO5 和备投动作信号 DO4 出口，并产生“2 备 1 跳进线 1”事件记录。

3) 1QF 跳开后合 2QF：

断开 DI8 信号，等待延时后 DO8 和备投动作信号 DO4 出口，并产生“2 备 1 合进线 2”事件记录。

4) 进线 1 自恢复充电：

复归装置后给 I 母、II 母、进线 1 电压端子施加电压信号（施加电压大于有压定值），并给 DI9 施加电压信号，等待延时后，进线 1 自恢复充电完成，装置主界面上显示“进线 1 充电”事件记录。

5) 检进线 1 有压跳 2QF：

进线 1 充电完成后，等待延时后 DO6 和备投动作信号 DO4 出口，并产生“2 备 1 复归跳进线 2”事件记录。

6) 恢复进线 1 供电：

断开 DI9 电压信号，等待延时后 DO7 和备投动作信号 DO4 出口，并产生“2 备 1 复归合进线 1”事件记录。

7) 合上 DI8。（若是实际运行情况中，这一步骤系统自动执行）

**b) 1 备 2 运行方式：（2 主用，1 备用）**

1) 进线 1 充电条件：

投入“备投判进线电压控制字”“进线 1 备投”和设置“备投方式”为**进线备投**，给 I 母、II 母、进线 1、进线 2 电压端子施加电压（施加电压大于有压定值），并给 DI1、DI9、

DI10、DI11 施加电压信号，等待延时后，进线 1 充电完成，装置主界面上弹出“进线 1 充电”事件记录。

2) 模拟进线 2 失电：

断开 I 母、II 母电压、进线 2 电压和进线 2 电流，等待延时后 DO6 和备投动作信号 DO4 出口，并产生“1 备 2 跳进线 2”事件记录。

3) 2QF 跳开后合 1QF：

断开 DI9 信号，等待延时后 DO7 和备投动作信号 DO4 出口，并产生“1 备 2 合进线 1”事件记录。

4) 进线 2 自恢复充电：

复归装置后给 I 母、II 母、进线 2 电压端子施加电压信号（施加电压信号大于有压定值），并给 DI8 施加电压信号，等待延时后，进线 2 自恢复充电完成，装置主界面上显示“进线 2 充电”事件记录。

5) 检进线 2 有压跳 1QF：

进线 2 充电完成后，等待延时后 DO5 和备投动作信号 DO4 出口，并产生“1 备 2 复归跳进线 1”事件记录。

6) 恢复进线 2 供电：

断开 DI8 电压信号，等待延时后 DO8 和备投动作信号 DO4 出口，并产生“1 备 2 复归合进线 2”事件记录。

7) 合上 DI9。（若是实际运行情况中，这一步骤系统自动执行）

### 进线互投（方式 2）

设置“备投方式”为进线备投，投入判进线电压控制字。

**a) 两进线互备，模拟进线 1 先失电。**

1) 进线 2 充电条件：

投入“备投判进线电压控制字”，设置“备投方式”为**进线备投**，给 I 母、II 母、进线 1、进线 2 电压端子施加电压（施加电压大于有压定值），并给 DI1、DI8、DI10 施加电压信号，等待延时后，进线 2 充电完成，装置主界面上弹出“进线 2 充电”事件记录。

2) 模拟进线 1 失电：

断开 I 母、II 母电压、进线 1 电压和进线 1 电流，等待延时后 DO5 和备投动作信号 DO4 出口，并产生“2 备 1 跳进线 1”事件记录。

3) 1QF 跳开后合 2QF：

断开 DI8 信号，等待延时后 DO8 和备投动作信号 DO4 出口，并产生“2 备 1 合进线 2”事件记录。合上 DI9。

4) 进线 1 自恢复充电：

复归装置后给 I 母、II 母、进线 1 电压端子施加电压信号（施加电压大于有压定值），

并给 DI9 施加电压信号，等待延时后，进线 1 自恢复充电完成，装置主界面上显示“进线 1 充电”事件记录。此时备自投不动作。

5) 进线 2 失电:

断开 I 母、II 母电压、进线 2 电压和进线 2 电流，等待延时后 DO6 和备投动作信号 DO4 出口，并产生“1 备 2 跳进线 2”事件记录。

6) 2QF 跳开后合 1QF:

断开 DI9 信号，等待延时后 DO7 和备投动作信号 DO4 出口，并产生“1 备 2 合进线 1”事件记录。

7) 合上 DI8。（若是实际运行情况中，这一步骤系统自动执行）

**b) 两进线互备，模拟进线 2 先失电。**

1) 进线 1 充电条件:

投入“备投判进线电压控制字”，设置“备投方式”为**进线备投**，给 I 母、II 母、进线 1、进线 2 电压端子施加电压（施加电压大于有压定值），并给 DI1、DI9、DI10 施加电压信号，等待延时后，进线 1 充电完成，装置主界面上弹出“进线 1 充电”事件记录。

2) 模拟进线 2 失电:

断开 I 母、II 母电压、进线 2 电压和进线 2 电流，等待延时后 DO6 和备投动作信号 DO4 出口，并产生“1 备 2 跳进线 2”事件记录。

3) 2QF 跳开后合 1QF:

断开 DI9 信号，等待延时后 DO7 和备投动作信号 DO4 出口，并产生“1 备 2 合进线 1”事件记录。合上 DI8。

4) 进线 2 自恢复充电:

复归装置后给 I 母、II 母、进线 2 电压端子施加电压信号（施加电压信号大于有压定值），并给 DI8 施加电压信号，等待延时后，进线 2 自恢复充电完成，装置主界面上显示“进线 2 充电”事件记录。此时备自投不动作。

5) 进线 1 失电:

断开 I 母、II 母电压、进线 1 电压和进线 1 电流，等待延时后 DO5 和备投动作信号 DO4 出口，并产生“2 备 1 跳进线 1”事件记录。

6) 1QF 跳开后合 2QF:

断开 DI8 信号，等待延时后 DO8 和备投动作信号 DO4 出口，并产生“2 备 1 合进线 2”事件记录。

7) 合上 DI9。（若是实际运行情况中，这一步骤系统自动执行）

**联切备自投自复（方式 2）**

设置“备投方式”为联切备投，投入判进线电压控制字。

**a) 2 备 1 运行方式：（1 主用，2 备用）**

1) 进线 2 充电条件:

投入“备投判进线电压控制字”、“进线 2 备投”和设置“备投方式”为**联切备投**, 给 I 母、II 母、进线 1、进线 2 电压端子施加电压(施加电压大于有压定值), 并给 DI1、DI8、DI10、DI11 施加电压信号, 等待延时后, 进线 2 充电完成, 装置主界面上弹出“进线 2 充电”事件记录。

2) 模拟进线 1 失电:

断开 I 母、II 母电压、进线 1 电压和进线 1 电流, 等待延时后 DO5 和备投动作信号 DO4 出口, 并产生“2 备 1 跳进线 1”事件记录。

3) 1QF 跳开后跳 3QF:

断开 DI8 信号, 等待延时后控制回路跳闸(X6.27-X6.29)和备投动作信号 DO4 出口, 并产生“2 备 1 跳母联”事件记录。

4) 3QF 跳开后合 2QF:

断开 DI1 信号, 施加 DI2 信号。等待延时后 DO8 和备投动作信号 DO4 出口, 并产生“2 备 1 合进线 2”事件记录。给 DI9 施加电压信号, 并给 II 母电压端子施加电压信号(施加电压大于有压定值)。

5) 进线 1 自恢复充电:

复归装置后给进线 1 电压端子施加电压信号(施加电压大于有压定值), 等待延时后, 进线 1 自恢复充电完成, 装置主界面上显示“联切恢复 1 充电”事件记录。

6) 检进线 1 有压跳 2QF:

进线 1 充电完成后, 等待延时后 DO6 和备投动作信号 DO4 出口, 并产生“2 备 1 复归跳进线 2”事件记录。

7) 恢复进线 1 供电:

断开 DI9 电压信号, 等待延时后 DO7 和备投动作信号 DO4 出口, 并产生“2 备 1 复归合进线 1”事件记录。

8) 1QF 合上后合 3QF

合上 DI8。等待延时后控制回路合闸(X6.28-X6.29)和备投动作信号 DO4 出口, 并产生“2 备 1 复归合母联”事件记录。

9) 断开 DI2 信号, 施加 DI1 信号(若是实际运行情况中, 这一步骤系统自动执行)

**b) 1 备 2 运行方式: (2 主用, 1 备用)**

1) 进线 1 充电条件:

投入“备投判进线电压控制字”、“进线 1 备投”和设置“备投方式”为**联切备投**, 给 I 母、II 母、进线 1、进线 2 电压端子施加电压(施加电压大于有压定值), 并给 DI1、DI9、DI10、DI11 施加电压信号, 等待延时后, 进线 1 充电完成, 装置主界面上弹出“进线 1 充电”事件记录。

2) 模拟进线 2 失电:

断开 I 母、II 母电压、进线 2 电压和进线 2 电流，等待延时后 DO6 和备投动作信号 DO4 出口，并产生“1 备 2 跳进线 2”事件记录。

3) 2QF 跳开后跳 3QF:

断开 DI9 信号，等待延时后控制回路跳闸 (X6.27-X6.29) 和备投动作信号 DO4 出口，并产生“1 备 2 跳母联”事件记录。

4) 3QF 跳开后合 1QF:

断开 DI1 信号，施加 DI2 信号。等待延时后 DO7 和备投动作信号 DO4 出口，并产生“1 备 2 合进线 1”事件记录。给 DI8 施加电压信号，并给 I 母电压端子施加电压信号 (施加电压大于有压定值)。

5) 进线 2 自恢复充电:

复归装置后给进线 2 电压端子施加电压信号 (施加电压大于有压定值)，等待延时后，进线 2 自恢复充电完成，装置主界面上显示“联切恢复 2 充电”事件记录。

6) 检进线 2 有压跳 1QF:

进线 2 充电完成后，等待延时后 DO5 和备投动作信号 DO4 出口，并产生“1 备 2 复归跳进线 1”事件记录。

7) 恢复进线 2 供电:

断开 DI8 电压信号，等待延时后 DO8 和备投动作信号 DO4 出口，并产生“1 备 2 复归合进线 2”事件记录。

8) 2QF 合上后合 3QF

合上 DI9。等待延时后控制回路合闸 (X6.28-X6.29) 和备投动作信号 DO4 出口，并产生“1 备 2 复归合母联”事件记录。

9) 断开 DI2 信号，施加 DI1 信号 (若是实际运行情况中，这一步骤系统自动执行)

两进线一母联系统采集两段母线电压，实现自适应备投、母联备自投、进线互投、联切备自投。

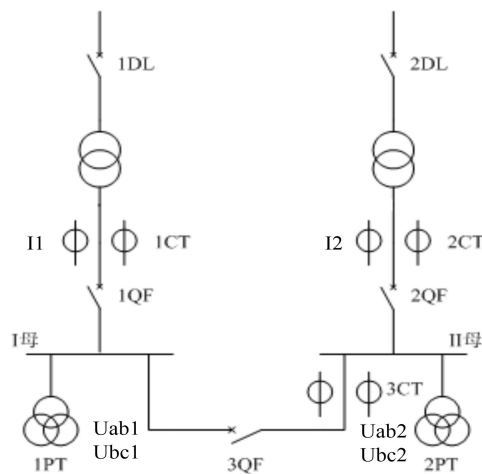

自适应备自投 (方式 1)

设置“备投方式”为自适应备投，退出判进线电压控制字。

#### a) 分段充电

##### 1) I 段母线失电:

给 I 母、II 母施加电压（施加电压大于有压定值），并给 DI2、DI8、DI9、DI10 施加开入电压信号，等待延时后，装置会弹出“分段充电”事件记录。（此处不能给 DI11 施加信号）

断开 I 母电压和进线 1 电流，等待延时后 DO5 和备投动作信号 DO4 出口，装置弹出“分段备投跳进线 1”事件记录，“保护动作指示灯亮”。

1QF 跳开后合 3QF:

断开 DI8 信号，等待延时后控制回路合闸（X6.28-X6.29）和备投动作信号 DO4 出口且面板指示灯“保护动作”亮，装置弹出“分段备投合母联”事件记录。

合上 DI1 信号，断开 DI2 信号。（若是实际运行情况下，这一步骤系统自动执行）

##### 6) II 段母线失电:

给 I 母、II 母施加电压（施加电压大于有压定值），并给 DI2、DI8、DI9、DI10 施加开入电压信号，等待延时后，装置会弹出“分段充电”事件记录。

断开 II 母电压和进线 2 电流，等待延时后 DO6 和备投动作信号 DO4 出口，装置弹出“分段备投跳进线 2”事件记录，“保护动作”指示灯亮。

2QF 跳开后合 3QF:

断开 DI9 信号，等待延时后控制回路合闸（X6.28-X6.29）和备投动作信号 DO4 出口且面板指示灯“保护动作”亮，装置弹出“分段备投合母联”事件记录。

合上 DI1 信号，断开 DI2 信号。（若是实际运行情况下，这一步骤系统自动执行）

#### b) 进线 1 充电

给 I 母、II 母施加电压（施加电压大于有压定值），并给 DI2、DI8、DI9、DI10 施加开入电压信号，等待延时后，装置会弹出“分段充电”事件记录。

断开 DI2、DI8 信号，（此处可由（a）的 I 母失电后直接到此）给 DI1 施加开入电压信号，此时备自投不动作，且等待充电时候后，装置弹出“进线 1 充电”事件记录。

此后若进线 2 失电，则备自投按下列步骤执行：

##### 1) 模拟进线 2 失电:

断开 I 母、II 母电压和进线 2 电流，等待延时后 DO6 和备投动作信号 DO4 出口，并产生“1 备 2 跳进线 2”事件记录。

##### 2) 2QF 跳开后合 1QF:

断开 DI9 信号，等待延时后 DO7 和备投动作信号 DO4 出口，并产生“1 备 2 合进线 1”事件记录。

3) 合上 DI8。（若是实际运行情况下，这一步骤系统自动执行）

#### c) 进线 2 充电

给 I 母、II 母施加电压（施加电压大于有压定值），并给 DI2、DI8、DI9、DI10 施加开入电压信号，等待延时后，装置会弹出“分段充电”事件记录。

断开 DI2、DI9 信号，（此处可由（a）的 II 母失电后直接到此）给 DI1 施加开入电压信号，此时备自投不动作，且等待充电时候后，装置弹出“进线 2 充电”事件记录。

此后若进线 1 失电，则备自投按下列步骤执行：

1) 模拟进线 1 失电：

断开 I 母、II 母电压和进线 1 电流，等待延时后 DO5 和备投动作信号 DO4 出口，并产生“2 备 1 跳进线 1”事件记录。

2) 1QF 跳开后合 2QF：

断开 DI8 信号，等待延时后 DO8 和备投动作信号 DO4 出口，并产生“2 备 1 合进线 2”事件记录。

3) 合上 DI9。（若是实际运行情况中，这一步骤系统自动执行）

当系统运行方式由调度系统在 a）、b）、c）3 种模式之间切换时，只要保证进线始终有电，装置都能自适应选择备自投方式并实现备自投功能。

### 母联备自投（方式 1）

设置“备投方式”为分段备投，退出判进线电压控制字。

#### a) 3 备 1 运行方式（1 主用，3 备用）

给 I 母、II 母施加电压（施加电压大于有压定值），并给 DI2、DI8、DI9、DI10 施加开入电压信号，等待延时后，装置会弹出“分段充电”事件记录。

1) I 段母线失电：

断开 I 母电压和进线 1 电流，等待延时后 DO5 和备投动作信号 DO4 出口，装置弹出“分段备投跳进线 1”事件记录，“保护动作指示灯亮”。

2) 1QF 跳开后合 3QF：

断开 DI8 信号，等待延时后控制回路合闸（X6.28-X6.29）和备投动作信号 DO4 出口且面板指示灯“保护动作”亮，装置弹出“分段备投合母联”事件记录。

合上 DI1 信号，断开 DI2 信号。（若是实际运行情况中，这一步骤系统自动执行）

#### b) 3 备 2 运行方式（2 主用，3 备用）

给 I 母、II 母施加电压（施加电压大于有压定值），并给 DI2、DI8、DI9、DI10 施加开入电压信号，等待延时后，装置会弹出“分段充电”事件记录。

1) II 段母线失电：

断开 II 母电压和进线 2 电流，等待延时后 DO6 和备投动作信号 DO4 出口，装置弹出“分段备投跳进线 2”事件记录，“保护动作”指示灯亮。

2) 2QF 跳开后合 3QF：

断开 DI9 信号，等待延时后控制回路合闸（X6.28-X6.29）和备投动作信号 DO4 出口且

面板指示灯“保护动作”亮，装置弹出“分段备投合母联”事件记录。

合上 DI1 信号，断开 DI2 信号。（若是实际运行情况中，这一步骤系统自动执行）

### 进线互投（方式 1）

设置“备投方式”为进线备投，退出“备投判进线电压”。

#### a) 两进线互备，模拟进线 1 先失电。

##### 1) 进线 2 充电条件：

给 I 母、II 母施加电压（施加电压大于有压定值），并给 DI1、DI8、DI10 施加电压信号，等待延时后，进线 2 充电完成，装置主界面上弹出“进线 2 充电”事件记录。

##### 2) 模拟进线 1 失电：

断开 I 母、II 母电压和进线 1 电流，等待延时后 DO5 和备投动作信号 DO4 出口，并产生“2 备 1 跳进线 1”事件记录。

##### 3) 1QF 跳开后会 2QF：

断开 DI8 信号，等待延时后 DO8 和备投动作信号 DO4 出口，并产生“2 备 1 合进线 2”事件记录。

4) 合上 DI9。给 I 母、II 母施加电压（施加电压大于有压定值），并给 DI1、DI9、DI10 施加电压信号，等待延时后，进线 1 充电完成，装置主界面上弹出“进线 1 充电”事件记录。

##### 5) 模拟进线 2 失电：

断开 I 母、II 母电压和进线 2 电流，等待延时后 DO6 和备投动作信号 DO4 出口，并产生“1 备 2 跳进线 2”事件记录。

##### 6) 2QF 跳开后会 1QF：

断开 DI9 信号，等待延时后 DO7 和备投动作信号 DO4 出口，并产生“1 备 2 合进线 1”事件记录。

7) 合上 DI8。（若是实际运行情况中，这一步骤系统自动执行）

#### b) 两进线互备，模拟进线 1 先失电。

##### 1) 进线 1 充电条件：

给 I 母、II 母端子施加电压（施加电压大于有压定值），并给 DI1、DI9、DI10 施加电压信号，等待延时后，进线 1 充电完成，装置主界面上弹出“进线 1 充电”事件记录。

##### 2) 模拟进线 2 失电：

断开 I 母、II 母电压和进线 2 电流，等待延时后 DO6 和备投动作信号 DO4 出口，并产生“1 备 2 跳进线 2”事件记录。

##### 3) 2QF 跳开后会 1QF：

断开 DI9 信号，等待延时后 DO7 和备投动作信号 DO4 出口，并产生“1 备 2 合进线 1”事件记录。

4) 合上 DI8。给 I 母、II 母施加电压（施加电压大于有压定值），并给 DI1、DI8、DI10 施



加电压信号，等待延时后，进线 2 充电完成，装置主界面上弹出“进线 2 充电”事件记录。

5) 模拟进线 1 失电：

断开 I 母、II 母电压和进线 1 电流，等待延时后 DO5 和备投动作信号 DO4 出口，并产生“2 备 1 跳进线 1”事件记录。

6) 1QF 跳开后合 2QF：

断开 DI8 信号，等待延时后 DO8 和备投动作信号 DO4 出口，并产生“2 备 1 合进线 2”事件记录。

7) 合上 DI9。（若是实际运行情况中，这一步骤系统自动执行）

### 联切备自投（方式 1）

设置“备投方式”为联切备投，退出“备投判进线电压”。

#### a) 2 备 1 运行方式：（1 主用，2 备用）

1) 进线 2 充电条件：

投入“进线 2 备投”和设置“备投方式”为联切备投，给 I 母、II 母电压端子施加电压（施加电压大于有压定值），并给 DI1、DI8、DI10 施加电压信号，等待延时后，进线 2 充电完成，装置主界面上弹出“进线 2 充电”事件记录。

2) 模拟进线 1 失电：

断开 I 母、II 母电压和进线 1 电流，等待延时后 DO5 和备投动作信号 DO4 出口，并产生“2 备 1 跳进线 1”事件记录。

3) 1QF 跳开后跳 3QF：

断开 DI8 信号，等待延时后控制回路跳闸（X6.27-X6.29）和备投动作信号 DO4 出口，并产生“2 备 1 跳母联”事件记录。

4) 3QF 跳开后合 2QF：

断开 DI1 信号，施加 DI2 信号。等待延时后 DO8 和备投动作信号 DO4 出口，并产生“2 备 1 合进线 2”事件记录。

5) 合上 DI9。（若是实际运行情况中，这一步骤系统自动执行）

#### b) 1 备 2 运行方式：（2 主用，1 备用）

1) 进线 1 充电条件：

投入“进线 1 备投”和设置“备投方式”为联切备投，给 I 母、II 母电压端子施加电压（施加电压大于有压定值），并给 DI1、DI9、DI10 施加电压信号，等待延时后，进线 1 充电完成，装置主界面上弹出“进线 1 充电”事件记录。

2) 模拟进线 2 失电：

断开 I 母、II 母电压和进线 2 电流，等待延时后 DO6 和备投动作信号 DO4 出口，并产生“1 备 2 跳进线 2”事件记录。

3) 2QF 跳开后跳 3QF：

断开 DI9 信号，等待延时后控制回路跳闸（X6.27-X6.29）和备投动作信号 DO4 出口，并产生“1 备 2 跳母联”事件记录。

#### 4) 3QF 跳开后合 1QF:

断开 DI1 信号，施加 DI2 信号。等待延时后 DO7 和备投动作信号 DO4 出口，并产生“1 备 2 合进线 1”事件记录。

5) 合上 DI8。（若是实际运行情况下，这一步骤系统自动执行）

两进线一母联系统采集两路进线电压，实现自适应备投、母联自投自复、进线自投自复、进线互投、联切备自投自复。

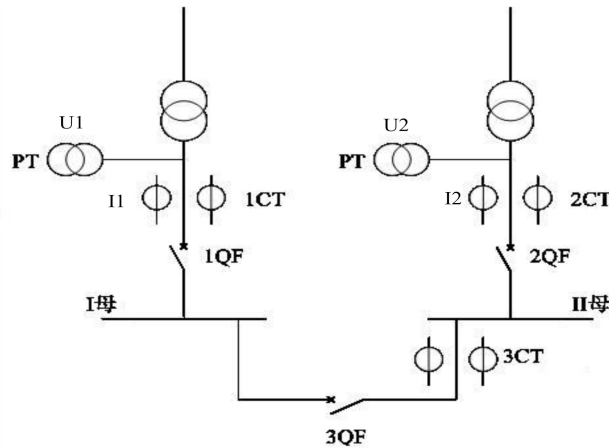

### 自适应备自投（方式 0）

设置“备投方式”为**自适应备投**，退出判进线电压控制字，投入“4 路进线电压做备投”。

#### a) 分段充电

##### 1) I 段母线失电:

给装置的 X1.17-X1.20 端子施加进线 1 电压、X1.21-X1.24 端子施加进线 2 电压，并给 DI2、DI8、DI9、DI10 施加**开入电压**信号，等待延时后，装置会弹出“分段充电”事件记录。

（此处不能给 DI11 施加信号）

断开进线 1 电压（X1.17-X1.20）和进线 1 电流，等待延时后 DO5 和备投动作信号 DO4 出口，装置弹出“分段备投跳进线 1”事件记录，“保护动作指示灯亮”。

1QF 跳开后合 3QF:

断开 DI8 信号，等待延时后控制回路合闸（X6.28-X6.29）和备投动作信号 DO4 出口且面板指示灯“保护动作”亮，装置弹出“分段备投合母联”事件记录。

合上 DI1 信号，断开 DI2 信号。（若是实际运行情况下，这一步骤系统自动执行）

##### 2) II 段母线失电:

给装置的 X1.17-X1.20 端子施加进线 1 电压、X1.21-X1.24 端子施加进线 2 电压，并给 DI2、DI8、DI9、DI10 施加**开入电压**信号，等待延时后，装置会弹出“分段充电”事件记录。

断开进线 2 电压（X1.21-X1.24）和进线 2 电流，等待延时后 DO6 和备投动作信号 DO4 出口，装置弹出“分段备投跳进线 2”事件记录，“保护动作”指示灯亮。

2QF 跳开后合 3QF:

断开 DI9 信号, 等待延时后控制回路合闸 (X6.28-X6.29) 和备投动作信号 DO4 出口且面板指示灯“保护动作”亮, 装置弹出“分段备投合母联”事件记录。

合上 DI1 信号, 断开 DI2 信号。(若是实际运行情况中, 这一步骤系统自动执行)

#### **b) 进线 1 充电**

给装置的 X1.17-X1.20 端子施加进线 1 电压、X1.21-X1.24 端子施加进线 2 电压, 并给 DI2、DI8、DI9、DI10 施加开入电压信号, 等待延时后, 装置会弹出“分段充电”事件记录。

断开 DI2、DI8 信号, (此处可由 (a) 的 I 母失电后直接到此) 给 DI1 施加开入电压信号, 此时备自投不动作, 且等待充电时候后, 装置弹出“进线 1 充电”事件记录。

此后若进线 2 失电, 则备自投按下列步骤执行:

##### 1) 模拟进线 2 失电:

断开进线 2 电压 (X1.21-X1.24) 和进线 2 电流, 等待延时后 DO6 和备投动作信号 DO4 出口, 并产生“1 备 2 跳进线 2”事件记录。

##### 2) 2QF 跳开后合 1QF:

断开 DI9 信号, 等待延时后 DO7 和备投动作信号 DO4 出口, 并产生“1 备 2 合进线 1”事件记录。

##### 3) 合上 DI8。(若是实际运行情况中, 这一步骤系统自动执行)

#### **c) 进线 2 充电**

给装置的 X1.17-X1.20 端子施加进线 1 电压、X1.21-X1.24 端子施加进线 2 电压, 并给 DI2、DI8、DI9、DI10 施加开入电压信号, 等待延时后, 装置会弹出“分段充电”事件记录。

断开 DI2、DI9 信号, (此处可由 (a) 的 II 母失电后直接到此) 给 DI1 施加开入电压信号, 此时备自投不动作, 且等待充电时候后, 装置弹出“进线 2 充电”事件记录。

此后若进线 1 失电, 则备自投按下列步骤执行:

##### 1) 模拟进线 1 失电:

断开进线 1 电压 (X1.17-X1.20) 和进线 1 电流, 等待延时后 DO5 和备投动作信号 DO4 出口, 并产生“2 备 1 跳进线 1”事件记录。

##### 2) 1QF 跳开后合 2QF:

断开 DI8 信号, 等待延时后 DO8 和备投动作信号 DO4 出口, 并产生“2 备 1 合进线 2”事件记录。

##### 3) 合上 DI9。(若是实际运行情况中, 这一步骤系统自动执行)

当系统运行方式由调度系统在 a)、b)、c) 3 种模式之间切换时, 只要保证进线始终有电, 装置都能自适应选择备自投方式并实现备自投功能。

#### **母联备自投自复 (方式 0)**

设置“备投方式”为分段备投, 退出判进线电压控制字, 投入“4 路进线电压做备投”。

### **a) 3 备 1 运行方式**

给装置的 X1.17-X1.20 端子施加进线 1 电压、X1.21-X1.24 端子施加进线 2 电压，并给 DI2、DI8、DI9、DI10、DI11 施加开入电压信号，等待延时后，装置会弹出“分段充电”事件记录。

#### 1) 进线 1 失电：

断开进线 1 电压（X1.17-X1.20）和进线 1 电流，等待延时后 DO5 和备投动作信号 DO4 出口，装置弹出“分段备投跳进线 1”事件记录，“保护动作指示灯亮”。

#### 2) 1QF 跳开后合 3QF：

断开 DI8 信号，等待延时后控制回路合闸（X6.28-X6.29）和备投动作信号 DO4 出口且面板指示灯“保护动作”亮，装置弹出“分段备投合母联”事件记录。

#### 3) 进线 1 自恢复充电

给装置的 X1.17-X1.20 端子施加进线 1 电压，并给 DI1 施加电压信号且断开 DI2 信号，等待延时后，进线 1 充电完成，装置主界面上弹出“进线 1 充电”事件记录。

#### 4) 检进线 1 有压跳 3QF

进线 1 充电完成后，等待延时装置控制回路跳闸（X6.27-X6.29）和备投动作信号 DO4 出口，并产生“分段复归跳母联”事件记录。

#### 5) 恢复进线 1 供电

断开 DI1 信号，合上 DI2 信号，等待延时后，装置 DO7 和备投动作信号 DO4 出口，并产生“分段复归合进线 1”事件记录。

#### 6) 合上 DI8。（若是实际运行情况中，这一步骤系统自动执行）

### **b) 3 备 2 运行方式**

给装置的 X1.17-X1.20 端子施加进线 1 电压、X1.21-X1.24 端子施加进线 2 电压，并给 DI2、DI8、DI9、DI10、DI11 施加开入电压信号，等待延时后，装置会弹出“分段充电”事件记录。

#### 1) 进线 2 失电：

断开进线 2 电压（X1.21-X1.24）和进线 2 电流，等待延时后 DO6 和备投动作信号 DO4 出口，装置弹出“分段备投跳进线 2”事件记录，“保护动作”指示灯亮。

#### 2) 2QF 跳开后合 3QF：

断开 DI9 信号，等待延时后控制回路合闸（X6.28-X6.29）和备投动作信号 DO4 出口且面板指示灯“保护动作”亮，装置弹出“分段备投合母联”事件记录。

#### 3) 进线 2 自恢复充电

给装置的 X1.21-X1.24 端子施加进线 2 电压，并给 DI1 施加电压信号且断开 DI2 信号，等待延时后，进线 2 充电完成，装置主界面上弹出“进线 2 充电”事件记录。

#### 4) 检进线 2 有压跳 3QF

进线 2 充电完成后，等待延时装置控制回路跳闸（X6.27-X6.29）和备投动作信号 DO4

出口，并产生“分段复归跳母联”事件记录。

5) 恢复进线 2 供电

断开 DI1 信号，合上 DI2 信号，等待延时后，装置 DO8 和备投动作信号 DO4 出口，并产生“分段复归合进线 2”事件记录。

6) 合上 DI9。（若是实际运行情况中，这一步骤系统自动执行）

**进线备自投自复（方式 0）**

设置“备投方式”为**进线备投**，退出判进线电压控制字，投入“4 路进线电压做备投”。

**a) 2 备 1 运行方式：（1 主用，2 备用）**

1) 进线 2 充电条件：

投入“进线 2 备投”控制字，给装置的 X1.17-X1.20 端子施加进线 1 电压、X1.21-X1.24 端子施加进线 2 电压，并给 DI1、DI8、DI10、DI11 施加电压信号，等待延时后，进线 2 充电完成，装置主界面上弹出“进线 2 充电”事件记录。

2) 模拟进线 1 失电：

断开进线 1 电压（X1.17-X1.20）和进线 1 电流，等待延时后 DO5 和备投动作信号 DO4 出口，并产生“2 备 1 跳进线 1”事件记录。

3) 1QF 跳开后合 2QF：

断开 DI8 信号，等待延时后 DO8 和备投动作信号 DO4 出口，并产生“2 备 1 合进线 2”事件记录。

4) 进线 1 自恢复充电：

复归装置后给装置的 X1.17-X1.20 端子施加进线 1 电压，并给 DI9 施加电压信号，等待延时后，进线 1 自恢复充电完成，装置主界面上显示“进线 1 充电”事件记录。

5) 检进线 1 有压跳 2QF：

进线 1 充电完成后，等待延时后 DO6 和备投动作信号 DO4 出口，并产生“2 备 1 复归跳进线 2”事件记录。

6) 恢复进线 1 供电：

断开 DI9 电压信号，等待延时后 DO7 和备投动作信号 DO4 出口，并产生“2 备 1 复归合进线 1”事件记录。

7) 合上 DI8。（若是实际运行情况中，这一步骤系统自动执行）

**b) 1 备 2 运行方式：（2 主用，1 备用）**

1) 进线 1 充电条件：

投入“进线 1 备投”控制字，给装置的 X1.17-X1.20 端子施加进线 1 电压、X1.21-X1.24 端子施加进线 2 电压，并给 DI1、DI9、DI10、DI11 施加电压信号，等待延时后，进线 1 充电完成，装置主界面上弹出“进线 1 充电”事件记录。

2) 模拟进线 2 失电：

断开进线 2 电压 (X1.21-X1.24) 和进线 2 电流, 等待延时后 DO6 和备投动作信号 DO4 出口, 并产生 “1 备 2 跳进线 2” 事件记录。

3) 2QF 跳开后合 1QF:

断开 DI9 信号, 等待延时后 DO7 和备投动作信号 DO4 出口, 并产生 “1 备 2 合进线 1” 事件记录。

4) 进线 2 自恢复充电:

复归装置后给装置的 X1.21-X1.24 端子施加进线 2 电压, 并给 DI8 施加电压信号, 等待延时后, 进线 2 自恢复充电完成, 装置主界面上显示 “进线 2 充电” 事件记录。

5) 检进线 2 有压跳 1QF:

进线 2 充电完成后, 等待延时后 DO5 和备投动作信号 DO4 出口, 并产生 “1 备 2 复归跳进线 1” 事件记录。

6) 恢复进线 2 供电:

断开 DI8 电压信号, 等待延时后 DO8 和备投动作信号 DO4 出口, 并产生 “1 备 2 复归合进线 2” 事件记录。

7) 合上 DI9。(若是实际运行情况中, 这一步骤系统自动执行)

### 进线互投 (方式 0)

设置 “备投方式” 为进线备投, 退出判进线电压控制字, 投入 “4 路进线电压做备投”。

**a) 两进线互备, 模拟进线 1 先失电。**

1) 进线 2 充电条件:

设置 “备投方式” 为进线备投, 给装置的 X1.17-X1.20 端子施加进线 1 电压、X1.21-X1.24 端子施加进线 2 电压, 并给 DI1、DI8、DI10 施加电压信号, 等待延时后, 进线 2 充电完成, 装置主界面上弹出 “进线 2 充电” 事件记录。

2) 模拟进线 1 失电:

断开进线 1 电压和进线 1 电流, 等待延时后 DO5 和备投动作信号 DO4 出口, 并产生 “2 备 1 跳进线 1” 事件记录。

3) 1QF 跳开后合 2QF:

断开 DI8 信号, 等待延时后 DO8 和备投动作信号 DO4 出口, 并产生 “2 备 1 合进线 2” 事件记录。合上 DI9。

4) 进线 1 自恢复充电:

复归装置后给进线 1 电压端子施加电压信号 (施加电压大于有压定值), 并给 DI9 施加电压信号, 等待延时后, 进线 1 自恢复充电完成, 装置主界面上显示 “进线 1 充电” 事件记录。此时备自投不动作。

5) 进线 2 失电:

断开进线 2 电压和进线 2 电流, 等待延时后 DO6 和备投动作信号 DO4 出口, 并产生 “1

备 2 跳进线 2”事件记录。

6) 2QF 跳开后合 1QF:

断开 DI9 信号, 等待延时后 DO7 和备投动作信号 DO4 出口, 并产生“1 备 2 合进线 1”事件记录。

7) 合上 DI8。(若是实际运行情况中, 这一步骤系统自动执行)

**b) 两进线互备, 模拟进线 2 先失电。**

1) 进线 1 充电条件:

设置“备投方式”为**进线备投**, 给装置的 X1.17-X1.20 端子施加进线 1 电压、X1.21-X1.24 端子施加进线 2 电压, 并给 DI1、DI9、DI10 施加电压信号, 等待延时后, 进线 1 充电完成, 装置主界面上弹出“进线 1 充电”事件记录。

2) 模拟进线 2 失电:

断开进线 2 电压和进线 2 电流, 等待延时后 DO6 和备投动作信号 DO4 出口, 并产生“1 备 2 跳进线 2”事件记录。

3) 2QF 跳开后合 1QF:

断开 DI9 信号, 等待延时后 DO7 和备投动作信号 DO4 出口, 并产生“1 备 2 合进线 1”事件记录。合上 DI8。

4) 进线 2 自恢复充电:

复归装置后给进线 2 电压端子施加电压信号(施加电压信号大于有压定值), 并给 DI8 施加电压信号, 等待延时后, 进线 2 自恢复充电完成, 装置主界面上显示“进线 2 充电”事件记录。此时备自投不动作。

5) 进线 1 失电:

断开进线 1 电压和进线 1 电流, 等待延时后 DO5 和备投动作信号 DO4 出口, 并产生“2 备 1 跳进线 1”事件记录。

6) 1QF 跳开后合 2QF:

断开 DI8 信号, 等待延时后 DO8 和备投动作信号 DO4 出口, 并产生“2 备 1 合进线 2”事件记录。

7) 合上 DI9。(若是实际运行情况中, 这一步骤系统自动执行)

### **联切备自投自复(方式 2)**

设置“备投方式”为联切备投, **退出**判进线电压控制字, 投入“4 路进线电压做备投”。

**a) 2 备 1 运行方式: (1 主用, 2 备用)**

1) 进线 2 充电条件:

投入“进线 2 备投”和设置“备投方式”为**联切备投**, 给装置的 X1.17-X1.20 端子施加进线 1 电压、X1.21-X1.24 端子施加进线 2 电压, 并给 DI1、DI8、DI10、DI11 施加电压信号, 等待延时后, 进线 2 充电完成, 装置主界面上弹出“进线 2 充电”事件记录。

2) 模拟进线 1 失电:

断开进线 1 电压和进线 1 电流, 等待延时后 DO5 和备投动作信号 DO4 出口, 并产生“2 备 1 跳进线 1”事件记录。

3) 1QF 跳开后跳 3QF:

断开 DI8 信号, 等待延时后控制回路跳闸 (X6.27-X6.29) 和备投动作信号 DO4 出口, 并产生“2 备 1 跳母联”事件记录。

4) 3QF 跳开后合 2QF:

断开 DI1 信号, 施加 DI2 信号。等待延时后 DO8 和备投动作信号 DO4 出口, 并产生“2 备 1 合进线 2”事件记录。给 DI9 施加电压信号。

5) 进线 1 自恢复充电:

回归装置后给进线 1 电压端子施加电压信号 (施加电压大于有压定值), 等待延时后, 进线 1 自恢复充电完成, 装置主界面上显示“联切恢复 1 充电”事件记录。

6) 检进线 1 有压跳 2QF:

进线 1 充电完成后, 等待延时后 DO6 和备投动作信号 DO4 出口, 并产生“2 备 1 复归跳进线 2”事件记录。

7) 恢复进线 1 供电:

断开 DI9 电压信号, 等待延时后 DO7 和备投动作信号 DO4 出口, 并产生“2 备 1 复归合进线 1”事件记录。

8) 1QF 合上后合 3QF

合上 DI8。等待延时后控制回路合闸 (X6.28-X6.29) 和备投动作信号 DO4 出口, 并产生“2 备 1 复归合母联”事件记录。

9) 断开 DI2 信号, 施加 DI1 信号 (若是实际运行情况中, 这一步骤系统自动执行)

**b) 1 备 2 运行方式: (2 主用, 1 备用)**

1) 进线 1 充电条件:

投入“进线 1 备投”和设置“备投方式”为**联切备投**, 给装置的 X1.17-X1.20 端子施加进线 1 电压、X1.21-X1.24 端子施加电压 (施加电压大于有压定值), 并给 DI1、DI9、DI10、DI11 施加电压信号, 等待延时后, 进线 1 充电完成, 装置主界面上弹出“进线 1 充电”事件记录。

2) 模拟进线 2 失电:

断开进线 2 电压和进线 2 电流, 等待延时后 DO6 和备投动作信号 DO4 出口, 并产生“1 备 2 跳进线 2”事件记录。

3) 2QF 跳开后跳 3QF:

断开 DI9 信号, 等待延时后控制回路跳闸 (X6.27-X6.29) 和备投动作信号 DO4 出口, 并产生“1 备 2 跳母联”事件记录。

4) 3QF 跳开后合 1QF:



断开 DI1 信号，施加 DI2 信号。等待延时后 DO7 和备投动作信号 DO4 出口，并产生“1 备 2 合进线 1”事件记录。给 DI8 施加电压信号。

5) 进线 2 自恢复充电：

复归装置后给进线 2 电压端子施加电压信号（施加电压大于有压定值），等待延时后，进线 2 自恢复充电完成，装置主界面上显示“联切恢复 2 充电”事件记录。

6) 检进线 2 有压跳 1QF：

进线 2 充电完成后，等待延时后 DO5 和备投动作信号 DO4 出口，并产生“1 备 2 复归跳进线 1”事件记录。

7) 恢复进线 2 供电：

断开 DI8 电压信号，等待延时后 DO8 和备投动作信号 DO4 出口，并产生“1 备 2 复归合进线 2”事件记录。

8) 2QF 合上后合 3QF

合上 DI9。等待延时后控制回路合闸（X6.28-X6.29）和备投动作信号 DO4 出口，并产生“1 备 2 复归合母联”事件记录。

9) 断开 DI2 信号，施加 DI1 信号（若是实际运行情况中，这一步骤系统自动执行）

**两进线无母联系统采集两路进线电压，装置应能实现进线备自投自复、进线互投功能。**

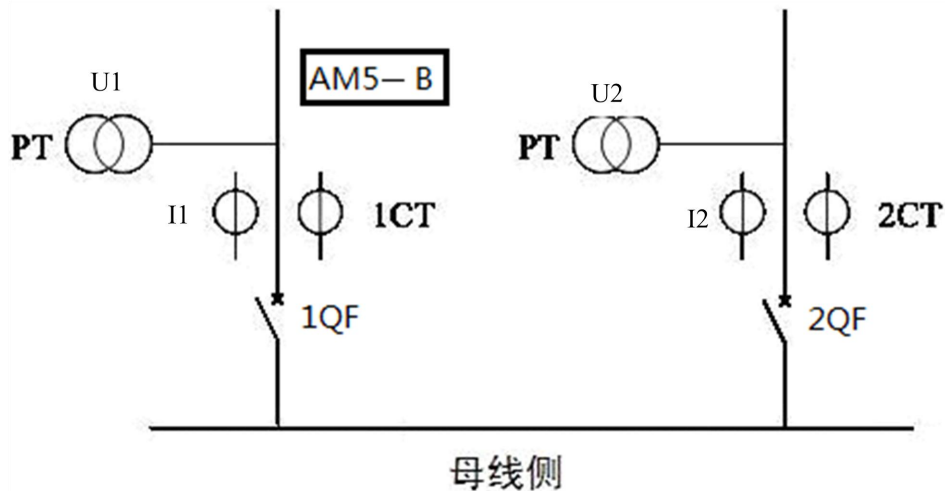

**进线备自投自复（方式 4）**

设置“备投方式”为**进线备投**，退出判进线电压控制字，投入“4 路进线电压做备投”。并将装着的 X5.1、X5.3 端子接入电压信号使得 DI1 恒为 1；将 X5.2 悬空使得 DI2 恒为 0。

**a) 2 备 1 运行方式：（1 主用，2 备用）**

1) 进线 2 充电条件：

投入“进线 2 备投”控制字，给装置的 X1.17-X1.20 端子施加进线 1 电压、X1.21-X1.24 端子施加进线 2 电压，并给 DI8、DI10、DI11 施加电压信号，等待延时后，进线 2 充电完成，装置主界面上弹出“进线 2 充电”事件记录。

2) 模拟进线 1 失电:

断开进线 1 电压 (X1.17-X1.20) 和进线 1 电流, 等待延时后 DO5 和备投动作信号 DO4 出口, 并产生“2 备 1 跳进线 1”事件记录。

3) 1QF 跳开后合 2QF:

断开 DI8 信号, 等待延时后 DO8 和备投动作信号 DO4 出口, 并产生“2 备 1 合进线 2”事件记录。

4) 进线 1 自恢复充电:

复归装置后给装置的 X1.17-X1.20 端子施加进线 1 电压, 并给 DI9 施加电压信号, 等待延时后, 进线 1 自恢复充电完成, 装置主界面上显示“进线 1 充电”事件记录。

5) 检进线 1 有压跳 2QF:

进线 1 充电完成后, 等待延时后 DO6 和备投动作信号 DO4 出口, 并产生“2 备 1 复归跳进线 2”事件记录。

6) 恢复进线 1 供电:

断开 DI9 电压信号, 等待延时后 DO7 和备投动作信号 DO4 出口, 并产生“2 备 1 复归合进线 1”事件记录。

7) 合上 DI8。(若是实际运行情况中, 这一步骤系统自动执行)

**b) 1 备 2 运行方式: (2 主用, 1 备用)**

1) 进线 1 充电条件:

投入“进线 1 备投”控制字, 给装置的 X1.17-X1.20 端子施加进线 1 电压、X1.21-X1.24 端子施加进线 2 电压, 并给 DI9、DI10、DI11 施加电压信号, 等待延时后, 进线 1 充电完成, 装置主界面上弹出“进线 1 充电”事件记录。

2) 模拟进线 2 失电:

断开进线 2 电压 (X1.21-X1.24) 和进线 2 电流, 等待延时后 DO6 和备投动作信号 DO4 出口, 并产生“1 备 2 跳进线 2”事件记录。

3) 2QF 跳开后合 1QF:

断开 DI9 信号, 等待延时后 DO7 和备投动作信号 DO4 出口, 并产生“1 备 2 合进线 1”事件记录。

4) 进线 2 自恢复充电:

复归装置后给装置的 X1.21-X1.24 端子施加进线 2 电压, 并给 DI8 施加电压信号, 等待延时后, 进线 2 自恢复充电完成, 装置主界面上显示“进线 2 充电”事件记录。

5) 检进线 2 有压跳 1QF:

进线 2 充电完成后, 等待延时后 DO5 和备投动作信号 DO4 出口, 并产生“1 备 2 复归跳进线 1”事件记录。

6) 恢复进线 2 供电:

断开 DI8 电压信号, 等待延时后 DO8 和备投动作信号 DO4 出口, 并产生“1 备 2 复归

合进线 2”事件记录。

7) 合上 DI9。(若是实际运行情况中, 这一步骤系统自动执行)

#### **进线互投 (方式 4)**

设置“备投方式”为**进线备投**, 退出判进线电压控制字, 投入“4 路进线电压做备投”, 并将装置的 X5.1、X5.3 端子接入电压信号使得 DI1 恒为 1; 将 X5.2 悬空使得 DI2 恒为 0。

##### **a) 两进线互备, 模拟进线 1 先失电。**

1) 给装置的 X1.17-X1.20 端子施加进线 1 电压、X1.21-X1.24 端子施加进线 2 电压, 并给 DI8、DI10 施加电压信号, 等待延时后, 进线 2 充电完成, 装置主界面上弹出“进线 2 充电”事件记录。

2) 模拟进线 1 失电:

断开进线 1 电压 (X1.17-X1.20) 和进线 1 电流, 等待延时后 DO5 和备投动作信号 DO4 出口, 并产生“2 备 1 跳进线 1”事件记录。

3) 1QF 跳开后合 2QF:

断开 DI8 信号, 等待延时后 DO8 和备投动作信号 DO4 出口, 并产生“2 备 1 合进线 2”事件记录。

4) 合上 DI9。

5) 给进线 1 电压 (X1.17-X1.20) 施加电压模拟进线 1 恢复, 此时装置完成“进线 1 充电”但备自投不动作。

6) 断开进线 2 电压 (X1.21-X1.24) 和进线 2 电流, 等待延时后 DO6 和备投动作信号 DO4 出口, 并产生“1 备 2 跳进线 2”事件记录。

7) 2QF 跳开后合 1QF:

断开 DI9 信号, 等待延时后 DO7 和备投动作信号 DO4 出口, 并产生“1 备 2 合进线 1”事件记录。

8) 合上 DI8。(若是实际运行情况中, 这一步骤系统自动执行)

##### **b) 两进线互备, 模拟进线 2 先失电。**

1) 给装置的 X1.17-X1.20 端子施加进线 1 电压、X1.21-X1.24 端子施加进线 2 电压, 并给 DI9、DI10 施加电压信号, 等待延时后, 进线 1 充电完成, 装置主界面上弹出“进线 1 充电”事件记录。

2) 模拟进线 2 失电:

断开进线 2 电压 (X1.21-X1.24) 和进线 2 电流, 等待延时后 DO6 和备投动作信号 DO4 出口, 并产生“1 备 2 跳进线 2”事件记录。

3) 2QF 跳开后合 1QF:

断开 DI9 信号, 等待延时后 DO7 和备投动作信号 DO4 出口, 并产生“1 备 2 合进线 1”事件记录。

- 4) 合上 DI8。
- 5) 给进线 2 电压 (X1.21-X1.24) 施加电压模拟进线 2 恢复, 此时装置完成“进线 2 充电”但备自投不动作。
- 6) 断开进线 1 电压 (X1.17-X1.20) 和进线 1 电流, 等待延时后 DO5 和备投动作信号 DO4 出口, 并产生“2 备 1 跳进线 1”事件记录。
- 7) 1QF 跳开后合 2QF:  
断开 DI8 信号, 等待延时后 DO8 和备投动作信号 DO4 出口, 并产生“2 备 1 合进线 2”事件记录。
- 8) 合上 DI9。(若是实际运行情况中, 这一步骤系统自动执行)

#### 4.6.5 PT 断线告警

##### I 段母线 PT 断线

- 1) 设置 PT 断线告警投退为“投入”, 退出其他保护投退。设置 PT 断线告警延时为 5s。设复合电压负序定值为 35V, 无压定值为 15V, 无流定值为 0.2A。
- 2) 在交流输入端子 X1.17-X1.18、X1.19-X1.20 (2PT 接法) 上施加三相电压信号  $U_A=U_B=U_C=57.74V$ 。改变三相电压, 使得负序电压由 0V 升至大于 1.03 倍复合电压负序定值, 经延时装置发出 PT 断线告警;
- 3) 复归装置, 在端子 X1.7-X1.8 上施加电流信号 5A, 交流输入端子 X1.17-X1.18、X1.19-X1.20 (2PT 接法) 上施加三相电压信号  $U_A=U_B=U_C=57.74V$ , 改变电压值使得三相线电压降至小于 0.97 倍无压定值时, 经延时装置发出 PT 断线告警。

##### II 段母线 PT 断线

- 1) 设置 PT 断线告警投退为“投入”, 退出其他保护投退。设置 PT 断线告警延时为 5s。设复合电压负序定值为 35V, 无压定值为 15V, 无流定值为 0.2A。
- 2) 在交流输入端子 X1.21-X1.22、X1.23-X1.24 (2PT 接法) 上施加三相电压信号  $U_A=U_B=U_C=57.74V$ 。改变三相电压, 使得负序电压由 0V 升至大于 1.03 倍复合电压负序定值, 经延时装置发出 PT 断线告警;
- 3) 复归装置, 在端子 X1.9-X1.10 上施加电流信号 5A, 交流输入端子 X1.21-X1.22、X1.23-X1.24 (2PT 接法) 上施加三相电压信号  $U_A=U_B=U_C=57.74V$ , 改变电压值使得三相线电压降至小于 0.97 倍无压定值时, 经延时装置发出 PT 断线告警。

#### 4.6.6 控制回路断线告警

- 1) 设置控故障告警投退为“投入”, 退出其他保护投退, 设控故障告警延时为 10s。
- 2) 当合位监视和分位监视信号同时有电压时, 经延时装置发出控故障告警; 装置复归后, 同时断开合位监视和分位监视信号, 经延时装置发出控故障告警。

#### 4.6.7 母线充电保护

- 1) 设置充电保护投退为“投入”, 充电作用时间为 3s, 充电保护延时为 2s, 充电保护电

流定值为 5A。

2) 给母联分位开入施加电压信号并保持 30s 以上，再把电压信号由分位开入切换到合位开入端子，同时在切换后的 3s 内给装置施加 6A 保护电流。经 2s 延时，装置发生母线充电保护跳闸命令。

#### 4.6.8 重合闸

1) 设置重合闸投退为“投入”，退出其他保护投退。将重合闸延时设置为 2s，重合闸方式设为“0”，表示不检。

2) 先给合位对应的开入量施加信号（AC/DC 220V 或 AC/DC110V）且弹簧未储能和闭锁重合闸对应的输入端未施加信号，经 15s 延时，重合闸充电完成。

3) 模拟不对应启动重合闸：投入“不对应重合投退”控制字，断开合位的信号，给分位对应的开入量施加信号，经过 2 延时，重合闸启动。

4) 模拟故障跳闸启动重合闸：将过流一段投退设置为“投入”，并将过流一段定值设为 5A，过流一段延时设为 0s。施加大于 1.03 倍定值的电流，在过流一段保护跳闸后 5s 内，断开合位信号，给分位对应的开入量施加信号（AC/DC 220V 或 AC/DC110V），经过延时，重合闸启动。

5) 若将重合闸方式设为“1”，表示重合闸需检无压。则在重合闸充电完成后的 3、4 步骤里，还需使最小相电压低于无压定值（15V），才能启动重合闸。

#### 4.6.9 过负荷联切/告警

##### 过负荷告警

1) 设置过负荷告警投退为“投入”，退出其他保护投退。设置过负荷告警定值为 2A，过负荷告警延时为 2s。

2) 在交流输入端子 X1.1-X1.2、X1.3-X1.4、X1.5-X1.6 施加小于 0.97 倍定值的电流，装置不动作；将电流增大至大于 1.03 倍定值，经延时装置保护告警。

##### 过负荷联切

1) 设置过负荷联切投退为“投入”，退出其他保护投退。设置过负荷联切定值为 3A，过负荷联切延时为 2s。

2) 在交流输入端子 X1.1-X1.2、X1.3-X1.4、X1.5-X1.6 施加小于 0.97 倍定值的电流，装置不动作；将电流增大至大于 1.03 倍定值，经延时装置保护动作。

#### 4.6.10 两段式零序过流保护

在定值“零流来源”里根据需要选择设置为“自产；外接通道 2；外接通道 4；外接通道 5”。

##### I0 过流一段

1) 设置 I0 过流一段投退为“投入”，退出其他保护投退，设定 I0 一段定值为 5A，I0 一段延时为 0s。

2)在所选择通道施加小于 0.97 倍定值的电流,装置可靠不动作;将电流增大至大于 1.03 倍定值,装置保护动作。

#### I0 过流二段

1)设置 I0 过流二段投退为“投入”,退出其他保护投退,设定 I0 二段定值为 4A, I0 二段延时为 4s。

2)在所选择通道施加小于 0.97 倍定值的电流,装置可靠不动作;将电流增大至大于 1.03 倍定值,经延时装置保护动作。

#### 4.6.11 零序后加速过流保护

在定值“零流来源”里根据需要设置为“自产;外接通道 2;外接通道 4;外接通道 5”。

1)设置 I0 后加速投退为“投入”,退出其他保护投退。设置 I0 后加速定值为 5A, I0 后加速延时为 1s。

2)先给分位对应的开入量施加信号(AC/DC 220V 或 AC/DC110V),等待 30s 后,给手动合闸和合位对应的开入量施加信号(AC/DC 220V 或 AC/DC110V),同时断开分位开入量的信号。

3)在合位施加信号后的 3s 内,在所选择通道上施加大于 1.03 倍定值的电流信号,经延时装置保护动作。

#### 4.6.12 检同期

装置有两种方法测试检同期功能。

方法一:

1)设置“同期控制字”为“投入”,“同期对象类型”为“同频(环网合闸)”,“同期系统侧通道号”为“9”,“同期待并侧通道号”为“13”,其余均为默认设置。

2)在端子 X1.17-X1.18、X1.25-X1.26 上分别施加电压  $U_A=U_B=57.74V \angle 0^\circ$ ,经延时,装置发出同期合闸动作事件记录。

方法二:

1)设置“同期控制字”为“投入”,“同期对象类型”为“同频(环网合闸)”,“同期系统侧通道号”为“9”,“同期待并侧通道号”为“13”,其余均为默认设置。

2)在继保测试仪上选择“电压动作值”,系统侧额定电压设为 100V,系统侧额定频率设为 50Hz,待并侧电压设为 106.468V,频率设为 49.944Hz,变化步长设为 0.1V/s;当待并侧电压从 106.468V 开始以 0.1V/s 下降,当待并侧与系统侧电压压差达到 5V 以内,装置发出同期合闸动作事件记录。

3)在继保测试仪上选择“频率动作值”,系统侧额定电压设为 100V,系统侧额定频率设为 50Hz,待并侧电压设为 101.42V,频率设为 50.112Hz,变化步长设为 0.1Hz/s,当待并侧频率从 50.112Hz 开始以 0.1Hz/s 下降,当待并侧与系统侧频差达到 0.1Hz 以内,装置发出同期合闸动作事件记录。

4) 在继保测试仪上选择“导前角及导前时间”，系统侧额定电压设为 100V，系统侧额定频率设为 50Hz，待并侧电压设为 100.030V，频率设为 50.213Hz，变化步长设为 0.1Hz/s，当待并侧频率从 50.213Hz 开始以 0.1Hz/s 下降，当待并侧与系统侧相相差达到 5° 以内，装置发出同期合闸动作事件记录。

#### 4.6.13 检修状态闭锁

1) 给检修状态对应的开入量施加信号（AC/DC 220V 或 AC/DC110V）。

2) 设置“检修状态闭锁出口”为“投入”，过流二段投退为“投入”，设置过流二段定值为 2A，延时为 2S。在交流输入端子 X1.1-X1.2、X1.3-X1.4、X1.5-X1.6 均施加 5A 电流信号，经延时，装置检修状态闭锁，过流二段不动作，只产生“过流二段保护”事件记录。

3) 设置“检修状态闭锁通讯”为“投入”，此时进行遥控分合操作，无法执行。

#### 4.7 二次原理图

AM5SE-B 备自投保护测控装置的二次接线图如图 4.14-4.16 所示。



图 4.14 AM5SE-B 备自投二次原理图（一）



图 4.15 AM5SE-B 备自投二次原理图（二）



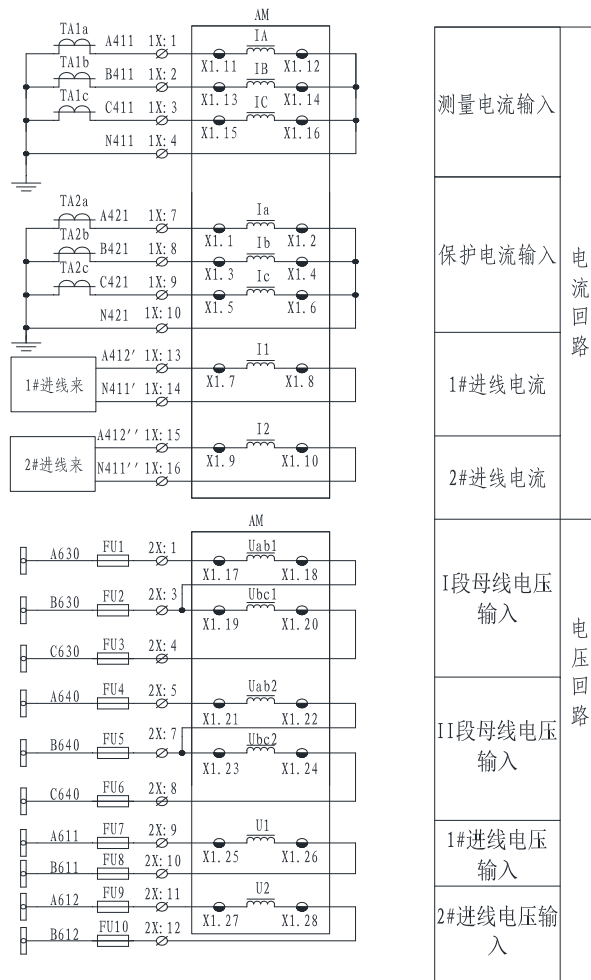

图 4.16 AM5SE-B 备自投二次原理图（三）

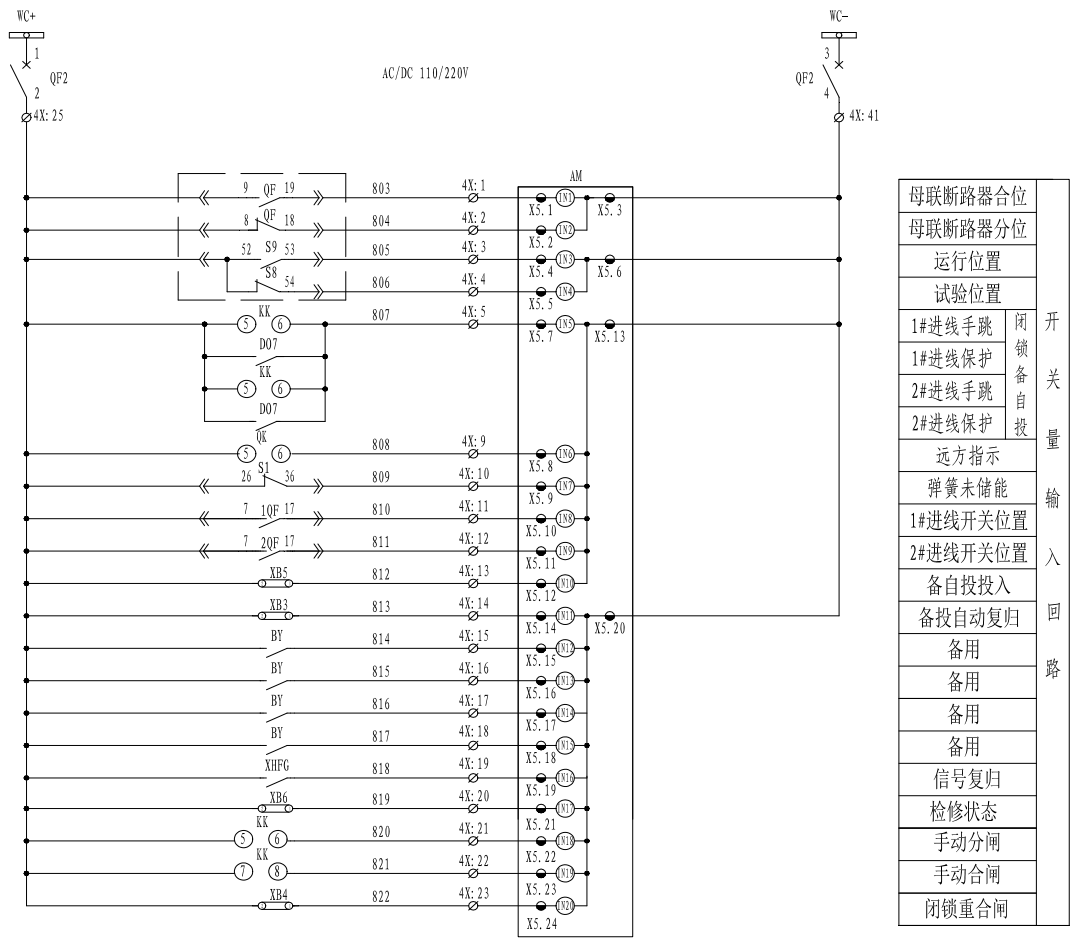
## 5 AM5SE-C 电容器保护测控装置

### 5.1 功能简介

#### 保护功能

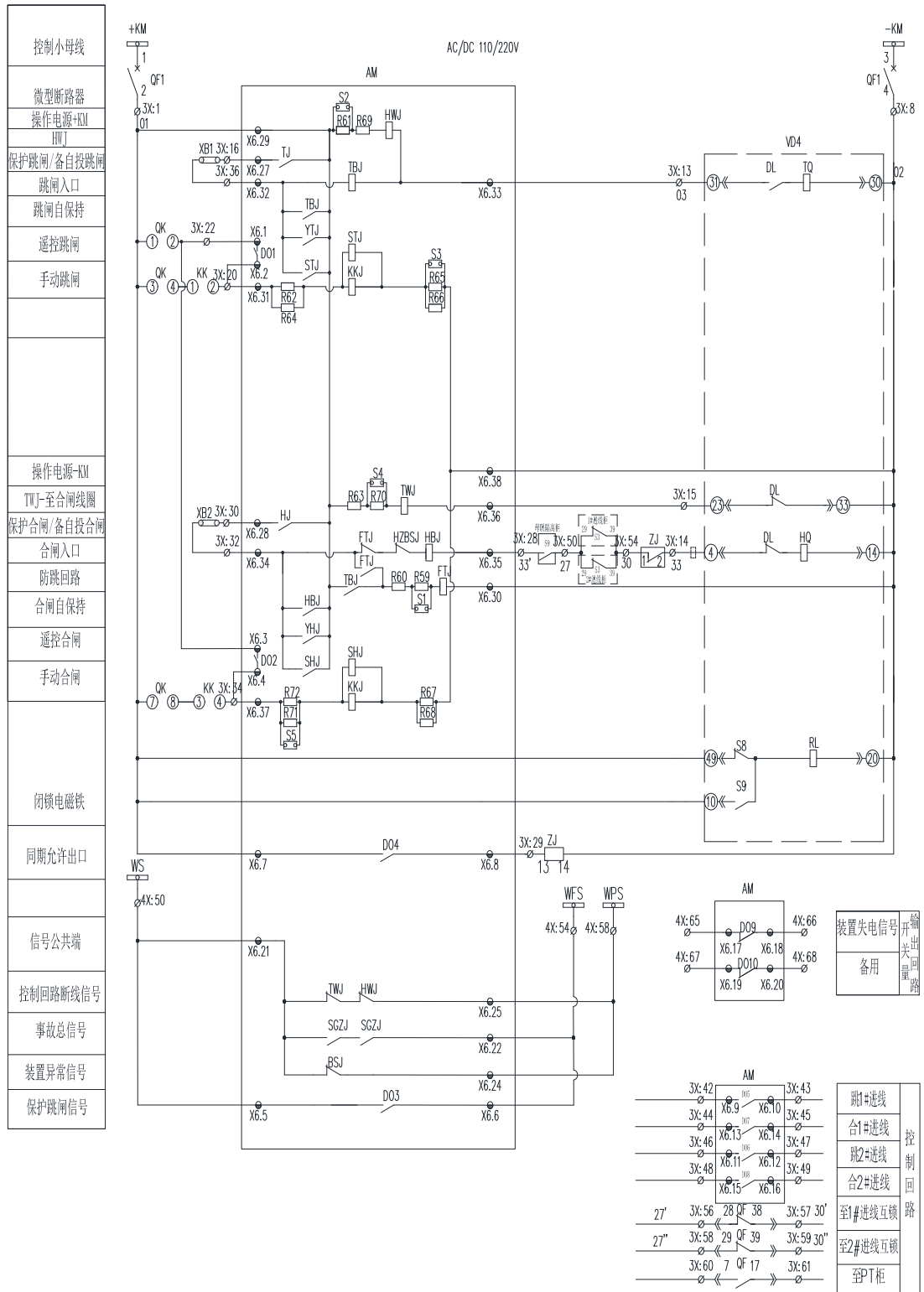
- 两段式定时限过流保护
- 反时限过流保护
- 两段式零序过流保护
- 欠电压保护
- 过电压保护
- 零序过压保护
- 不平衡电压保护
- 不平衡电流保护
- 非电量保护
- PT 断线告警
- 控制回路断线告警
- 过负荷告警
- 过负荷跳闸
- CT 断线告警
- 检修状态闭锁

#### 监控功能

- 独立操作回路，可适应 0.25A-5A 开关跳合闸电流
- 20 路有源开关量输入
- 10 路无源继电器输出
- I, U, P, Q, PF, Fr, Ep, Eq 等电参量测量
- 2 路 4-20mA 变送输出

#### 通讯功能

- 2 路 RS485 串行通讯接口，支持 Modbus-RTU、IEC60870-5-103 规约
- 2 路以太网接口，支持 TCP Modbus-RTU 和 TCP IEC60870-5-103 规约

#### 其他功能

- 故障录波功能，保护动作时触发录波，可录故障前 8 周波、故障后 4 周波
- IRIG-B 格式对时

### 5.2 保护原理

#### 5.2.1 两段式定时限过流保护

当任一相电流大于定值，经延时，装置跳闸。两段过流保护均可由控制字独立选择投退，可独立设置时限。保护逻辑见图 5.1。



图 5.1 两段式定时限过流保护逻辑

### 5.2.2 反时限过流保护

本装置共集成了三条特性曲线的反时限保护，用户可根据需要选择任何一种反时限特性曲线。根据国际电工委员会（IEC255-4），装置使用下列三个标准的反时限特性曲线：

一般反时限：
$$t = \frac{0.14K}{(I/I_{df})^{0.02} - 1}$$

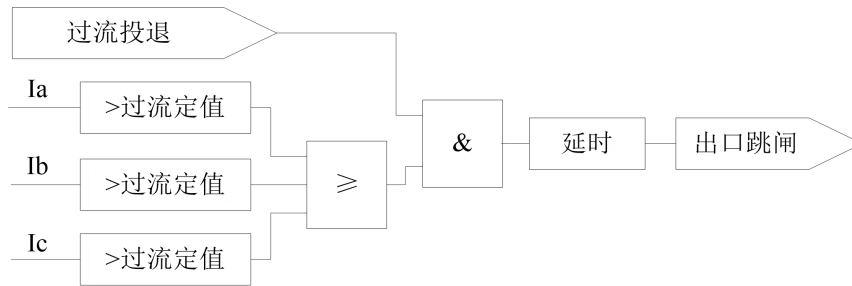
非常反时限：
$$t = \frac{13.5K}{(I/I_{df}) - 1}$$

极端反时限：
$$t = \frac{80K}{(I/I_{df})^2 - 1}$$

其中  $t$  为反时限动作时间， $I_{df}$  为反时限启动电流， $I$  为输入电流， $K$  为时间系数。本装置的反时限特性曲线可以通过定值菜单里的反时限曲线类型来选择（0：一般反时限，1：非常反时限，2：极端反时限）。

保护逻辑见图 5.2。



图 5.2 反时限过流保护逻辑

### 5.2.3 两段式零序过流保护

当零序电流大于零序电流定值时，经延时后，装置保护动作。零序电流取自外接  $I_0$ ，两段零序过流保护由独立控制字实现投退，其中， $I_0$  过流二段出口方式可设置为跳闸或者告警。保护逻辑见图 5.3。

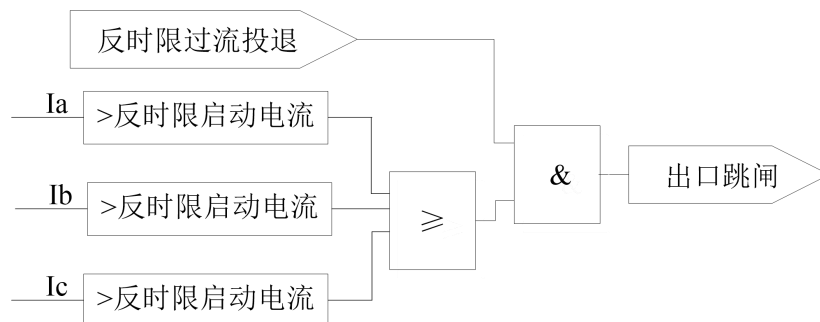

图 5.3 零序过流保护逻辑

#### 5.2.4 欠电压保护

如果母线在失去电源后突然恢复正常时，可能因电容器组未放完电而使电容器承受过电压，为此设置欠电压保护。欠电压保护检测母线电压低于定值后，经时限切除电容器组，待电容放电后，才可投入运行。

当三个线电压均小于欠电压定值时，经过延时，装置跳闸或者告警。为防止因 PT 断线使保护误动，设置有 PT 断线闭锁。当发生 PT 断线时，装置将发出告警信号并闭锁欠压保护，该闭锁条件可选择投入或者退出。装置可以设置是否加入合位作为判断欠压的条件，此外，装置可以根据用户使用的场合选择何时解除欠压故障信息，若投入低压阈值投退，则装置电压小于无压定值时，保护动作即可返回，若退出低压阈值投退，则装置电压需恢复至正常电压，才可解除故障信息。欠电压保护开放条件：三个线电压有一个大于 1.05 倍欠电压定值，且延时 500ms。该条件一旦成立，欠电压保护有效。

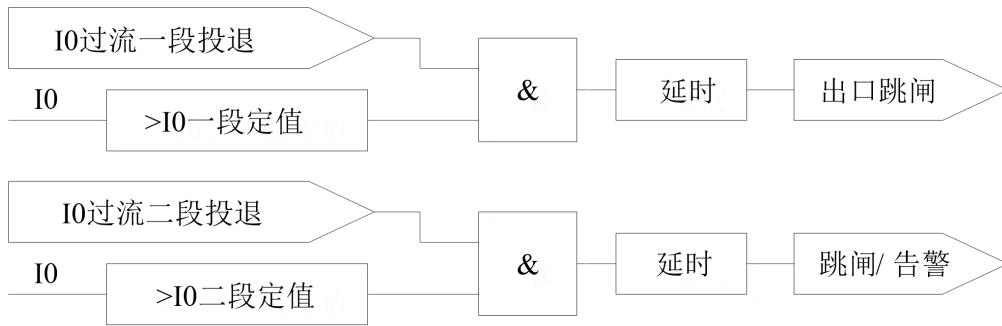
保护逻辑见图 5.4。



图 5.4 欠电压保护逻辑

### 5.2.5 过电压保护

为防止电容器组在母线电压升高时发生过电压而损坏，过电压保护带时限切除电容器组。当最大线电压大于过压定值，断路器在合位时，经延时，装置保护跳闸或者告警。保护逻辑见图 5.5。

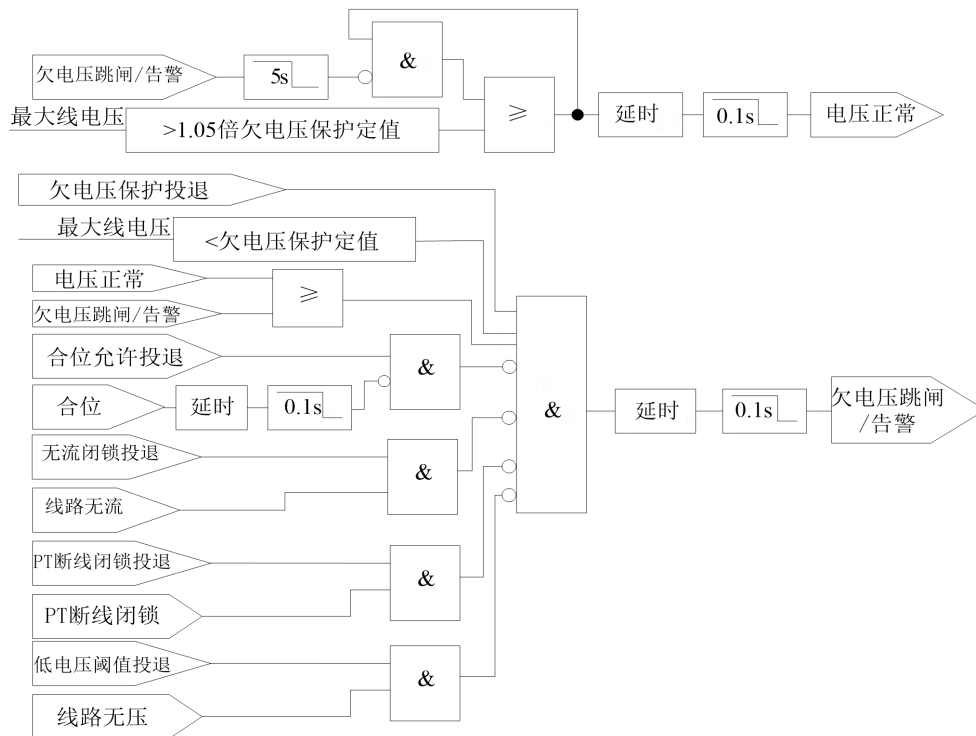

图 5.5 过电压保护逻辑

### 5.2.6 零序过电压保护

装置设有零序过压保护，零序电压输入可选为外接零序电压或自产零序电压。当零序电压大于设定零序电压定值时，经延时，装置保护跳闸。若选为自产零序电压  $3U_0$ ，则取自三相电压运算。保护逻辑见图 5.6。

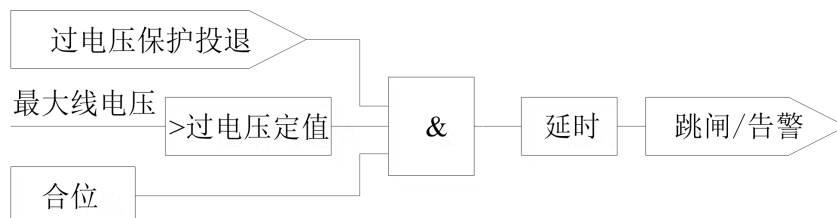

图 5.6 零序过电压保护逻辑

### 5.2.7 不平衡电压保护

当电容器组内部发生故障时，会产生三相不平衡电压，并可通过放电 PT 的电压测量得到，不平衡电压保护带时限切除电容器组。当不平衡电压大于整定值，断路器在合位时，经延时，装置保护跳闸。当需要此功能时，需将 U4 电压类型设置为“不平衡电压”，保护逻辑见图 5.7。

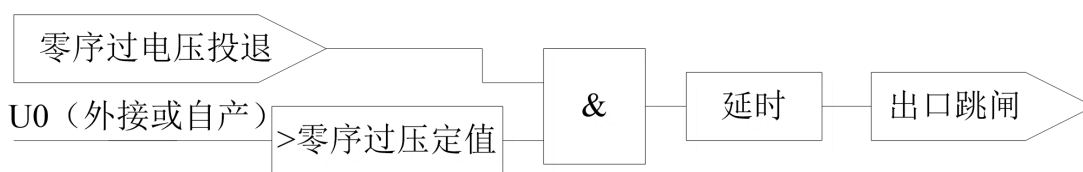

图 5.7 不平衡电压保护逻辑

### 5.2.8 不平衡电流保护

当电容器组内部故障时，会产生不平衡电流。在电流不平衡时，延时切除电容器组。当不平衡电流大于整定值，断路器在合位时，经延时，装置保护跳闸，保护逻辑见图 5.8。

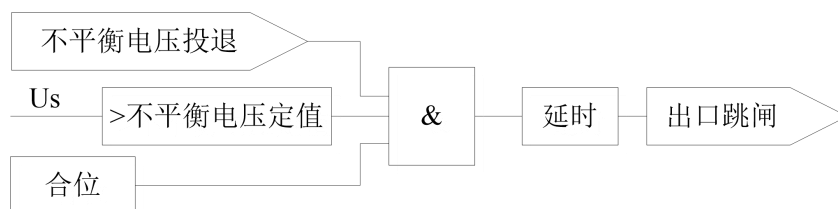

图 5.8 不平衡电流保护逻辑

### 5.2.9 非电量保护

装置带有 3 个非电量保护，每个非电量由独立控制字投退，可独立设时限，非电量 1、2 用于跳闸，非电量 3 用于告警。保护逻辑图如图 5.9。

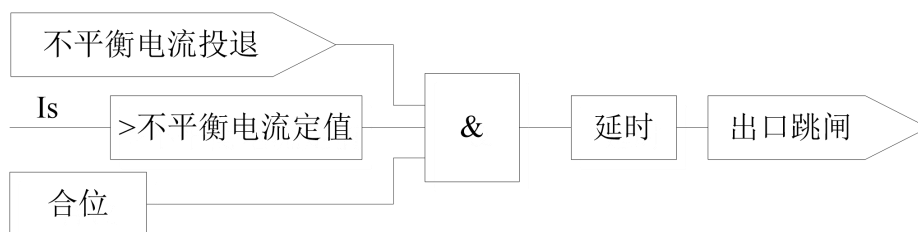

图 5.9 非电量保护逻辑

### 5.2.10 PT 断线告警

装置采用两种方法识别 PT 断线。

方法一：当负序电压大于 PT 断线负序电压时，经延时，装置发出 PT 断线告警。

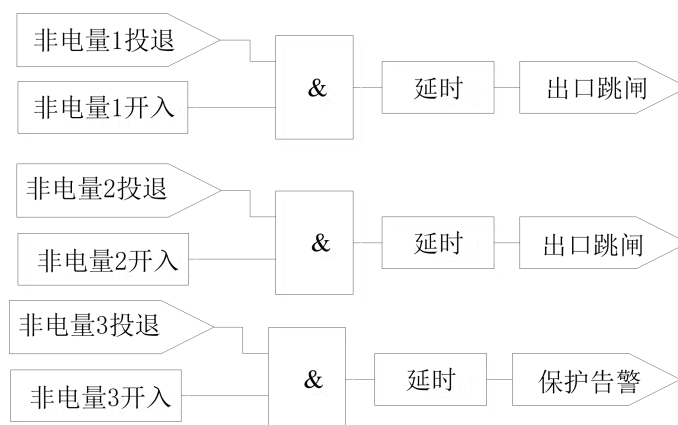
方法二：当三相线电压均小于无压定值，且至少有一相电流大于无流定值时，经延时，装置发出 PT 断线告警。

保护逻辑见图 5.10。



图 5.10 PT 断线告警逻辑

### 5.2.11 控制回路断线告警

装置通过判断断路器操作回路的合位监视 HWJ、分位监视 TWJ 状态来识别控制回路是

否异常，当合位监视与分位监视同时处于合状态或分状态时，判定为异常状态，装置将发出告警信号。保护逻辑见图 5.11。

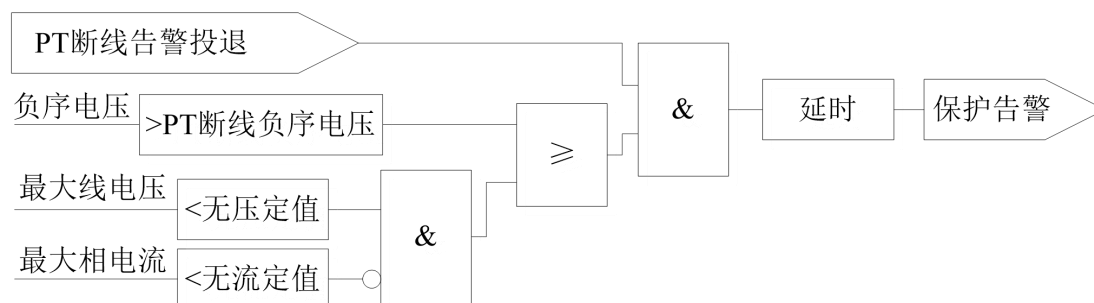

图 5.11 控制回路断线告警逻辑

### 5.2.12 过负荷保护

装置有过负荷告警和过负荷跳闸保护，当任一相电流大于过负荷告警定值时，经延时装置发出告警信号；当任一相电流大于过负荷跳闸定值时，装置经延时跳闸。两种保护功能由独立的控制字实现投退。保护逻辑见图 5.12。

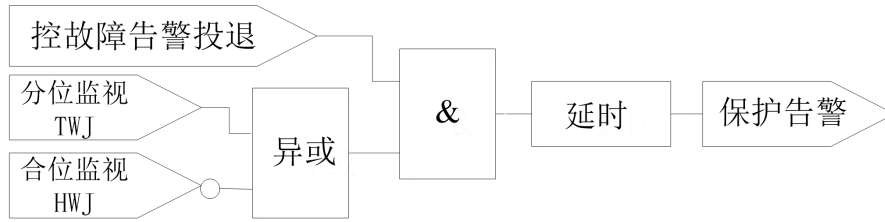

图 5.12 过负荷保护逻辑

### 5.2.13 CT 断线告警

装置设有 CT 断线告警功能，3CT 电流接线方式时，任一相或者两相电流断线，装置发出 CT 断线告警；2CT 电流接线方式时，任一相电流断线，装置发出 CT 断线告警。保护逻辑如图 5.13。

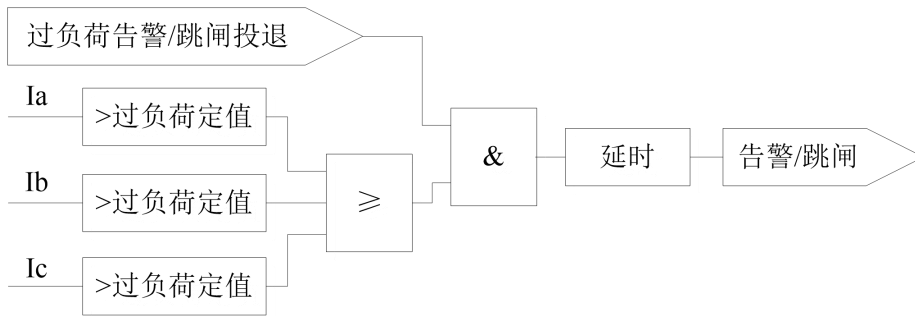

图 5.13 CT 断线告警逻辑

### 5.2.14 检修状态闭锁

装置设有检修状态闭锁功能，当采到检修状态开入时，可选择投入“检修状态闭锁出口”或者“检修状态闭锁通讯”。若投入“检修状态闭锁出口”，则此时保护跳闸时，仅产生事件记录，装置出口不动作；若投入“检修状态闭锁通讯”，则此时无法通讯，但保

护功能可正常使用。保护逻辑如图 5.14。

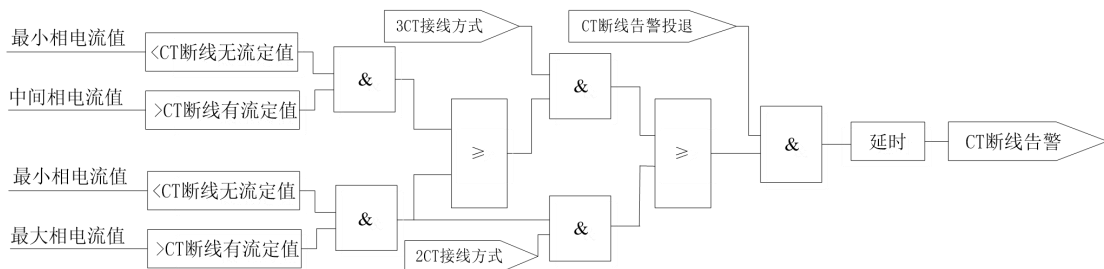

图 5.14 检修状态闭锁逻辑

### 5.3 定值表

表 5.1 AM5SE-C 定值表

| AM5SE-C 定值表 |           |      |          |            |
|-------------|-----------|------|----------|------------|
| 保护名称        | 定值名称      | 默认值  | 范围       | 备注         |
|             | CT 变比     | 300  | 0.1~9999 |            |
|             | PT 变比     | 100  | 0.1~9999 |            |
|             | 电压接线方式    | 0    | 0~1      | 3PT; 2PT   |
|             | 电流接线方式    | 0    | 0~1      | 3CT; 2CT   |
|             | 一次电压显示    | 0    | 0~1      | kV; V      |
| 过流一段        | 过流一段投退    | 0    | 0~1      | 退出; 投入     |
|             | 过流一段定值    | 30A  | 0.04~100 |            |
|             | 过流一段延时    | 0s   | 0~60     |            |
| 过流二段        | 过流二段投退    | 0    | 0~1      | 退出; 投入     |
|             | 过流二段定值    | 2A   | 0.04~100 |            |
|             | 过流二段延时    | 2s   | 0~60     |            |
| 反时限过流       | 反时限过流投退   | 0    | 0~1      | 退出; 投入     |
|             | 反时限启动电流   | 6A   | 0.04~100 |            |
|             | 反时限时间系数   | 0.5s | 0~100    |            |
|             | 反时限曲线类型   | 0    | 0~2      | 一般; 非常; 极端 |
| I0 过流一段     | I0 过流一段投退 | 0    | 0~1      | 退出; 投入     |
|             | I0 一段定值   | 10A  | 0.04~100 |            |
|             | I0 一段延时   | 5s   | 0~60     |            |
| I0 过流二段     | I0 过流二段投退 | 0    | 0~2      | 退出; 告警; 跳闸 |

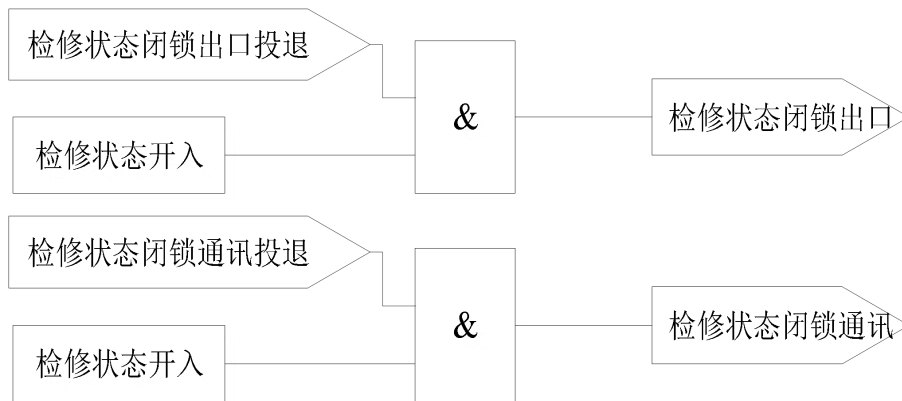

|          |           |       |          |                     |
|----------|-----------|-------|----------|---------------------|
|          | I0 二段定值   | 9A    | 0.04~100 |                     |
|          | I0 二段延时   | 10s   | 0~60     |                     |
| 欠电压保护    | 欠电压保护投退   | 0     | 0~2      | 退出；告警；跳闸            |
|          | 无流闭锁投退    | 0     | 0~1      | 退出；投入               |
|          | 有流闭锁投退    | 0     | 0~1      | 退出；投入               |
|          | 欠电压定值     | 70V   | 0~200    |                     |
|          | 欠电压延时     | 5s    | 0~999    |                     |
|          | PT 断线闭锁投退 | 1     | 0~1      | 退出；投入               |
|          | 合位允许投退    | 0     | 0~1      | 退出；投入               |
|          | 低压阈值投退    | 1     | 0~1      | 退出；投入               |
| PT 断线告警  | PT 断线告警投退 | 0     | 0~1      | 退出；投入               |
|          | PT 断线告警延时 | 10s   | 0~999    |                     |
|          | 无压定值      | 15V   | 0~200    |                     |
|          | 无流定值      | 0.2A  | 0.04~100 |                     |
|          | PT 断线负序电压 | 35V   | 0~200    |                     |
| 控故障告警    | 控故障告警投退   | 0     | 0~1      | 退出；投入               |
|          | 控故障告警延时   | 10s   | 0~999    |                     |
| 非电量 1 保护 | 非电量 1 投退  | 0     | 0~1      | 退出；投入               |
|          | 非电量 1 延时  | 5s    | 0~60     |                     |
| 非电量 2 保护 | 非电量 2 投退  | 0     | 0~1      | 退出；投入               |
|          | 非电量 2 延时  | 5s    | 0~999    |                     |
| 非电量 3 保护 | 非电量 3 投退  | 0     | 0~1      | 退出；投入               |
|          | 非电量 3 延时  | 5s    | 0~999    |                     |
| 过电压保护    | 过电压保护投退   | 0     | 0~2      | 退出；告警；跳闸            |
|          | 过电压保护定值   | 120V  | 0~200    |                     |
|          | 过电压保护延时   | 5s    | 0~999    |                     |
| 零序过压保护   | U4 电压类型   | 0     | 0~2      | 外接零序电压；自产零序电压；不平衡电压 |
|          | 零序过压投退    | 0     | 0~1      | 退出；投入               |
|          | 零序过压定值    | 120V  | 0~200    |                     |
|          | 零序过压延时    | 10s   | 0~999    |                     |
| 不平衡电压保护  | 不平衡电压投退   | 0     | 0~1      | 退出；投入               |
|          | 不平衡电压定值   | 5V    | 0~200    |                     |
|          | 不平衡电压延时   | 0.03s | 0~100    |                     |

|         |              |        |          |                      |
|---------|--------------|--------|----------|----------------------|
| 不平衡电流保护 | 不平衡电流投退      | 0      | 0~1      | 退出；投入                |
|         | 不平衡电流定值      | 5A     | 0.04~100 |                      |
|         | 不平衡电流延时      | 5s     | 0~60     |                      |
|         | 事故总信号延时      | 0.3s   | 0~60     |                      |
|         | 断路器位置采集      | 1      | 0~1      | 辅助触点；分合位监视           |
|         | 断路器动作时间      | 0.3s   | 0~999    |                      |
|         | 弹簧未储能延时      | 0s     | 0~999    |                      |
|         | 过量返回系数       | 0.95   | 0.001~1  |                      |
|         | 欠量返回系数       | 1.05   | 1~2      |                      |
| 过负荷告警   | 过负荷告警投退      | 0      | 0~1      | 退出；投入                |
|         | 过负荷告警定值      | 6A     | 0.04~100 |                      |
|         | 过负荷告警延时      | 5s     | 0~999    |                      |
| 过负荷跳闸   | 过负荷跳闸投退      | 0      | 0~1      | 退出；投入                |
|         | 过负荷跳闸定值      | 7A     | 0.04~100 |                      |
|         | 过负荷跳闸延时      | 10s    | 0~60     |                      |
| CT 断线告警 | CT 断线告警投退    | 0      | 0~1      |                      |
|         | CT 断线无流定值    | 0.125A | 0.04~100 |                      |
|         | CT 断线有流定值    | 0.2A   | 0.04~100 |                      |
|         | CT 断线告警延时    | 5s     | 0~999    |                      |
| 检修状态闭锁  | 检修闭锁通讯投退     | 0      | 0~1      | 退出；投入                |
|         | 检修闭锁出口投退     | 0      | 0~1      | 退出；投入                |
|         | 跳闸展宽         | 0.3s   | 0~1      |                      |
|         | I0 参与 2CT 计算 | 0      | 0~ 1     | 保护 CT 不同变比；保护 CT 同变比 |

#### 5.4 接线方式

AM5SE-C 电气接线图如图 5.15 所示，包括交流输入量接线、开入开出接线、控制回路接线、通讯接线和辅助电源接线等。

X1 端子为交流输入量端子，Ia、Ib、Ic 为保护相电流，IA、IB、IC 为测量相电流，Iub、I0 分别接入不平衡电流和零序电流。UA、UB、UC 为三路电压接入，U0 为外接零序电压或不平衡电压接入。U'、U''为备用输入。交流输入回路典型的 2PT、2CT 接线方式如图 5.16 所示。

**选择不同的接线方式，需修改装置“定值”菜单的“定值修改”子菜单里的“电压接线方式”设置：2PT——三相三线制；3PT——三相四线制。**

X2 端子为通信端子，共有 2 路 RS485 通信端子和一路 IRIG-B 对时输入端子。X2.1、

X2.2、X2.3 为第一路通信端子，X2.6、X2.7、X2.8 为第二路通信端子，两路通讯均支持 IEC60870-5-103 和 Modbus-RTU 通讯规约。

X4 端子为辅助电源端子，AC/DC 110V 或 AC/DC220V 通用，X4.3 为辅助电源保护地，必须可靠连接大地。

X5 端子为开关量输入端子，共有 20 路，分为 4 组，每组有一公共端。第一组有 DI1 和 DI2，第二组有 DI3 和 DI4，第三组为 DI5-DI12，第四组为 DI13-DI20。所有开入允许接电压 AC/DC 220V 或 AC/DC110V，同组的开入必须有相同的极性。

**开入的电压接入 AC/DC110V 或 AC/DC220V，需要在订货前注明。**

X6 端子为开关量输出和控制回路端子。端子号 X6.1-X6.20 开关量输出端子，共有 DO1-DO10 十路无源继电器输出接点，其中 DO9、DO10 出厂时为常闭接点，其他 8 路均为常开接点。端子号 X6.21-X6.38 为控制回路端子，具体定义如图 5.15。十组开关量输出的具体定义可以通过装置的“DO 类型 映射关系”界面查看。

其中控制回路中事故总信号的触发条件为：手合不成功、手分不成功、遥控分闸、保护跳闸，若首次合闸通过遥控合闸实现，此时也会触发事故总信号闭合；如不想在遥控操作时触发事故总信号，需将遥控分闸和遥控合闸配置到 X6.1-X6.16 中任意无源继电器输出接点，然后分别接入 X6.31（手动分闸入口）和 X6.37（手动合闸入口），此时，事故总信号的触发条件为：手合不成功、手分不成功、遥分不成功、遥合不成功、保护跳闸。

X7 端子为直流模拟量输出端子，共有 2 路 4-20mA 模拟量变送输出。X7.1、X7.3 为第一路 4-20mA 输出，默认定义为保护 A 相电流二次值；X7.2、X7.3 为第二路 4-20mA 输出，默认定义为 A 相电压二次值。

XB1、XB2 为以太网通讯端子，支持 TCP IEC60870-5-103、TCP Modbus-RTU 规约。该端子为选配，若需要需在订货前说明。

XU 为 USB 维护口。



图 5.15 AM5SE-C 电气接线图



图 5.16 2PT 2CT 接线方法

## 5.5 出口矩阵

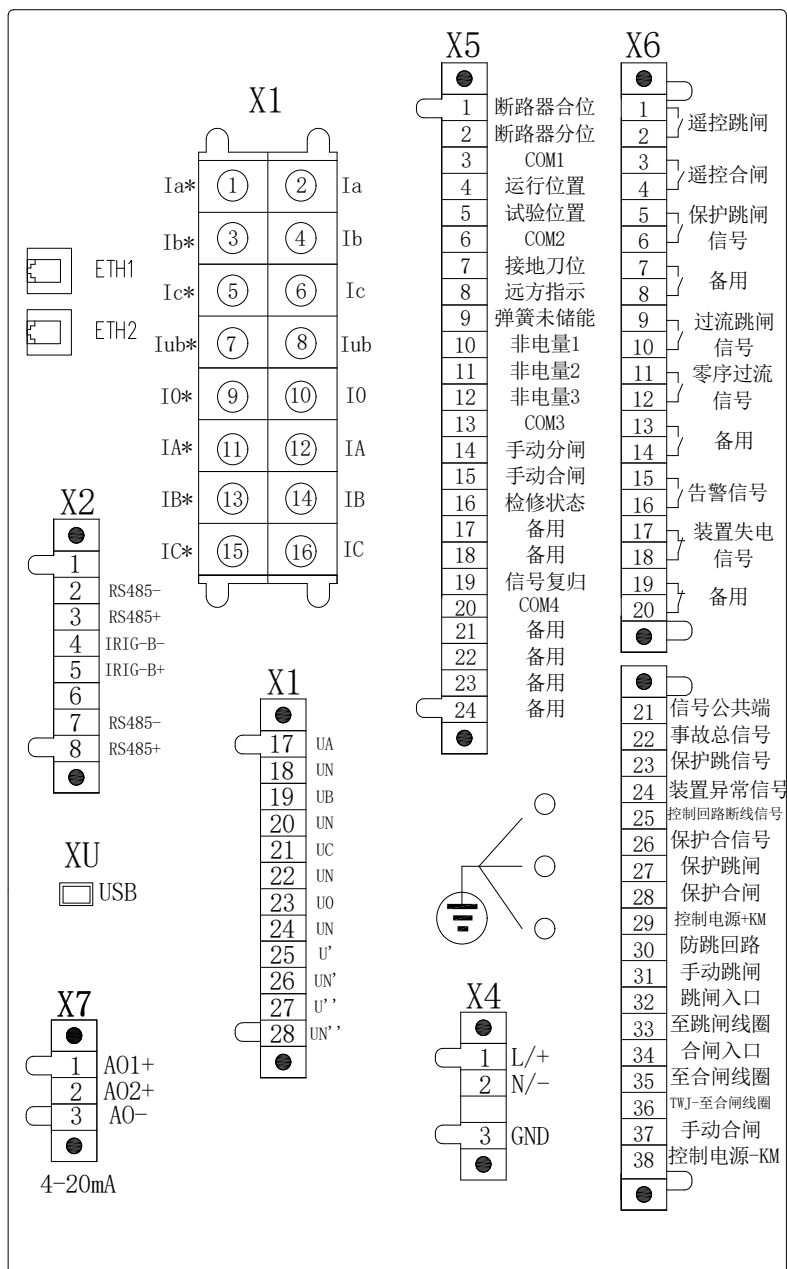
DO 出口对应端子号如下

DO1: X6.1-X6.2    DO2: X6.3-X6.4    DO3: X6.5-X6.6    DO4: X6.7-X6.8    DO5: X6.9-X6.10

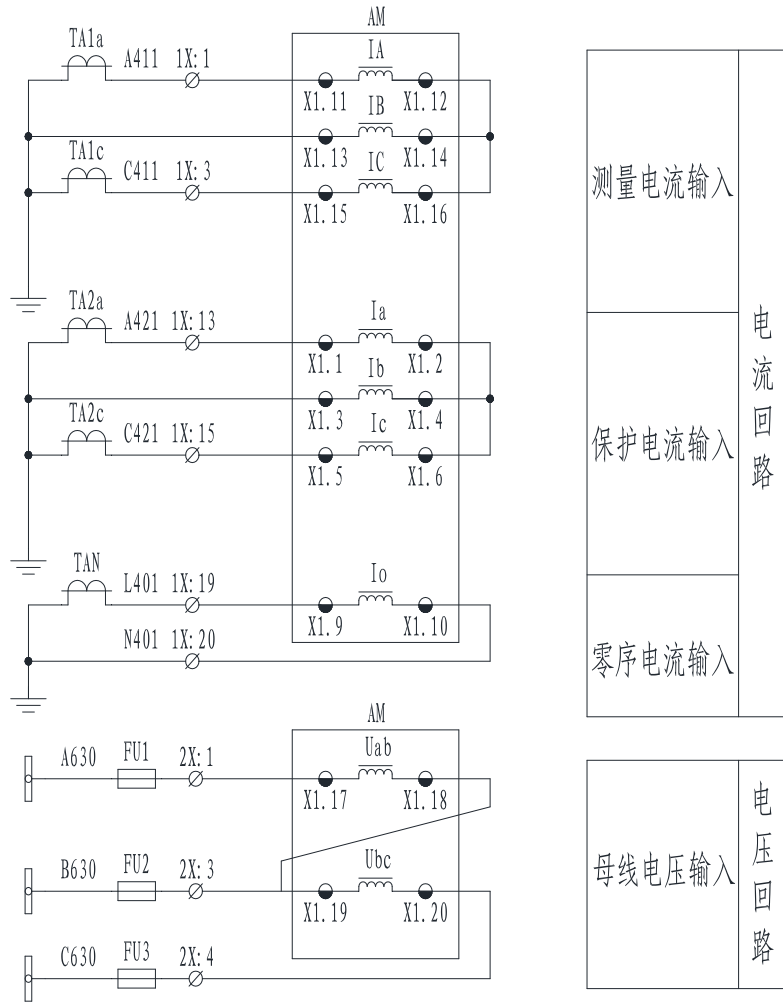
DO6: X6.11-X6.12    DO7: X6.13-X6.14    DO8: X6.15-X6.16    DO9: X6.17-X6.18    DO10: X6.19-X6.20

控制回路\_跳闸: X6.29-X6.27    控制回路\_遥跳: X6.29-X6.32    控制回路\_事故总信号: X6.21-X6.22

控制回路\_合闸: X6.29-X6.28    控制回路\_遥合: X6.29-X6.34    控制回路\_闭锁合闸: 内部继电器

注: 上述出口均可根据功能自定义。

表 5.2 AM5SE-C 出口矩阵

| AM5SE-C 出口矩阵 |     |     |     |     |     |     |     |     |     |      |              |              |              |              |                |               |
|--------------|-----|-----|-----|-----|-----|-----|-----|-----|-----|------|--------------|--------------|--------------|--------------|----------------|---------------|
| 出口<br>功能     | DO1 | DO2 | DO3 | DO4 | DO5 | DO6 | DO7 | DO8 | DO9 | DO10 | 控制回路_<br>跳 闸 | 控制回路_<br>合 闸 | 控制回路-<br>遥 跳 | 控制回路_<br>遥 合 | 控制回路_<br>事故总信号 | 控制回路_<br>闭锁合闸 |
| 遥控跳闸         | √   |     |     |     |     |     |     |     |     |      |              |              |              |              |                |               |
| 遥控合闸         |     | √   |     |     |     |     |     |     |     |      |              |              |              |              |                |               |
| 过流一段保护       |     |     |     |     |     |     |     |     |     |      | √            |              |              |              |                |               |
| 过流二段保护       |     |     |     |     |     |     |     |     |     |      | √            |              |              |              |                |               |
| 零序过流保护       |     |     |     |     |     |     |     |     |     |      | √            |              |              |              |                |               |
| 反时限过流保护      |     |     |     |     |     |     |     |     |     |      | √            |              |              |              |                |               |
| 非电量跳闸        |     |     |     |     |     |     |     |     |     |      | √            |              |              |              |                |               |
| 欠电压保护        |     |     |     |     |     |     |     |     |     |      | √            |              |              |              |                |               |
| 过电压保护        |     |     |     |     |     |     |     |     |     |      | √            |              |              |              |                |               |
| 不平衡电压保护      |     |     |     |     |     |     |     |     |     |      | √            |              |              |              |                |               |
| 不平衡电流保护      |     |     |     |     |     |     |     |     |     |      | √            |              |              |              |                |               |
| 零序过压保护       |     |     |     |     |     |     |     |     |     |      | √            |              |              |              |                |               |
| 过负荷跳闸        |     |     |     |     |     |     |     |     |     |      | √            |              |              |              |                |               |
| 告警信号         |     |     |     |     |     |     |     | √   |     |      |              |              |              |              |                |               |

|        |   |   |   |   |   |   |   |   |   |   |   |   |   |   |   |   |  |
|--------|---|---|---|---|---|---|---|---|---|---|---|---|---|---|---|---|--|
| 事故总信号  |   |   |   |   |   |   |   |   |   |   |   |   |   |   |   | √ |  |
| 过流一段信号 |   |   |   |   | √ |   |   |   |   |   |   |   |   |   |   |   |  |
| 过流动作信号 |   |   |   |   | √ |   |   |   |   |   |   |   |   |   |   |   |  |
| 零流信号   |   |   |   |   |   | √ |   |   |   |   |   |   |   |   |   |   |  |
| 开出测试   | √ | √ | √ | √ | √ | √ | √ | √ | √ | √ | √ | √ | √ | √ | √ | √ |  |
| 装置失电   |   |   |   |   |   |   |   |   | √ |   |   |   |   |   |   |   |  |
| 保护动作信号 |   |   | √ |   |   |   |   |   |   |   |   |   |   |   |   |   |  |
| 合闸闭锁   |   |   |   |   |   |   |   |   |   |   |   |   |   |   |   |   |  |
| CT断线告警 |   |   |   |   |   |   |   | √ |   |   |   |   |   |   |   |   |  |

## 5.6 调试方法

所有保护功能在调试过程中，当保护跳闸时，装置面板上“保护动作”指示灯点亮，对应继电器和跳闸信号继电器出口，液晶上显示相应事件记录信息；当保护告警时，装置面板上“告警”指示灯亮，告警信号继电器出口，液晶上显示相应事件记录信息。

### 5.6.1 两段式过流保护

#### 过流一段

1) 设置过流一段投退为“投入”，退出其他保护投退，将过流一段定值设为 3A，过流一段延时设为 2s。

2) 在交流输入端子 X1.1-X1.2、X1.3-X1.4、X1.5-X1.6 均施加小于 0.97 倍定值的电流信号，装置经延时可靠不动作；模拟故障，施加大于 1.03 倍定值，经延时装置保护动作。

#### 过流二段

1) 设置过流二段投退为“投入”，退出其他保护投退，将过流二段定值设为 2A，过流二段延时设为 4s。

2) 在交流输入端子 X1.1-X1.2、X1.3-X1.4、X1.5-X1.6 均施加小于 0.97 倍定值的电流，装置经延时可靠不动作；模拟故障，施加大于 1.03 倍定值，经延时装置保护动作。

### 5.6.2 反时限过流保护

1) 设置反时限过流投退为“投入”，退出其他保护投退。将反时限启动电流设为 1A，反时限曲线类型和反时限时间系数按表 5.2 设置。

2) 在交流输入端子 X1.1-X1.2、X1.3-X1.4、X1.5-X1.6 均施加不同过流信号，装置的保护动作情况如表 5.2。

表 5.2 反时限动作时间

| 曲线类型 | 时间系数 | 施加信号    | 装置状态 | 动作时间误差    | 理论值     |
|------|------|---------|------|-----------|---------|
| 一般   | 0.5  | 0.9 倍定值 | 不动作  | -----     | -----   |
|      |      | 2 倍定值   | 动作   | ±5%或±40ms | 5.015s  |
|      |      | 5 倍定值   | 动作   | ±5%或±40ms | 2.140s  |
| 非常   | 0.1  | 0.9 倍定值 | 不动作  | -----     | -----   |
|      |      | 2 倍定值   | 动作   | ±5%或±40ms | 1.350s  |
|      |      | 5 倍定值   | 动作   | ±5%或±40ms | 0.338s  |
| 极端   | 0.5  | 0.9 倍定值 | 不动作  | -----     | -----   |
|      |      | 2 倍定值   | 动作   | ±5%或±40ms | 13.333s |
|      |      | 5 倍定值   | 动作   | ±5%或±40ms | 1.667s  |

### 5.6.3 两段式零序过流保护

#### I0 过流一段

1) 设置 I0 过流一段投退为“投入”，退出其他保护投退，设定 I0 一段定值为 5A，I0 一段延时为 0s。



2) 在端子 X1.9-X1.10 上施加小于 0.97 倍定值的电流, 装置可靠不动作; 将电流增大至大于 1.03 倍定值, 装置保护动作。

#### I0 过流二段

1) 设置 I0 过流二段投退为“跳闸”或“告警”, 退出其他保护投退, 设定 I0 二段定值为 4A, I0 二段延时为 4s。

2) 在交流输入端子 X1.9-X1.10 施加小于 0.97 倍定值的电流, 装置可靠不动作; 将电流增大至大于 1.03 倍定值, 经延时装置保护动作。

#### 5.6.4 欠电压保护

1) 设置欠电压保护投退为“跳闸”或“告警”, 退出其他保护投退, 设定欠电压保护定值为 70V, 欠电压保护延时 5s。在端子 X1.17-X1.18、X1.19-X1.20、X1.21-X1.22 上施加 57.74V 电压, 当三相电压信号由 57.74V 降至小于 0.97 倍定值时, 经延时, 装置跳闸或者告警。

2) 若投入“无流闭锁投退”, 则当电流小于无流定值时, 欠电压保护不动作, 当电流大于无流定值时, 欠电压保护动作。

3) 若投入“有流闭锁投退”, 则当电流大于无流定值时, 欠电压保护不动作, 当电流小于无流定值时, 欠电压保护动作。

4) 若投入“PT 断线闭锁投退”, 则当负序电压大于 PT 断线负序电压定值时, 欠电压保护不动作; 当负序电压小于 PT 断线负序电压定值时, 欠电压保护动作;

5) 若投入“合位允许投退”, 则需要给合位对应的开入量施加信号 (AC/DC 220V 或 AC/DC110V), 欠电压保护才可动作。

6) 若投入“低电压阈值投退”, 则若产生欠电压保护, 当电压小于无压定值时, 欠电压保护返回; 若退出“低电压阈值投退”, 则若产生欠电压保护, 只有当电压恢复至正常值, 欠电压保护才能返回。

#### 5.6.5 过电压保护

1) 设置过电压保护投退为“跳闸”或“告警”, 退出其他保护投退, 设置过电压保护定值为 120V, 过电压保护延时 4s。

2) 给合位对应的开入量施加信号 (AC/DC 220V 或 AC/DC110V), 在端子 X1.17-X1.18、X1.19-X1.20、X1.21-X1.22 上施加 57.74V 电压, 改变电压使得三相线电压升至大于 1.03 倍定值时, 经延时装置跳闸或者告警。

#### 5.6.6 零序过电压保护

1) 设置零序过电压投退为“投入”, U4 电压类型设为“自产零序电压”, 退出其他保护投退, 设置零序过电压定值为 40V, 零序过电压延时为 5s。

2) 在端子 X1.17-X1.18、X1.19-X1.20、X1.21-X1.22 上施加电压  $U_A=U_B=U_C=57.74V$ , 当电压变为  $U_A=4.74V, U_B=57.74V, U_C=57.74V$ , 经延时装置保护动作。

3) 设置零序过电压投退为“投入”，电压输入选择为“外接零序电压”，退出其他保护投退，设置零序过电压定值为 40V，零序过电压延时为 5s，当端子 X1.23-X1.24 上施加 40V，经延时装置保护动作。

#### 5.6.7 不平衡电压保护

1) 设置不平衡电压投退为“投入”，U4 电压类型选择设为“不平衡电压”，退出其他保护投退，设置不平衡电压定值为 50V，不平衡电压延时设为 5s。

2) 给合位对应的开入量施加信号 (AC/DC 220V 或 AC/DC110V)，在端子 X1.23-X1.24 上施加小于 0.97 倍定值的电压，将  $U_s$  变为大于 1.03 倍定值时，经延时装置保护动作。

#### 5.6.8 不平衡电流保护

1) 设置不平衡电流投退为“投入”，退出其他保护投退。设置不平衡电流定值为 5A，不平衡电流延时设为 5s。

2) 给合位对应的开入量施加信号 (AC/DC 220V 或 AC/DC110V)，在端子 X1.7-X1.8 上施加电流信号  $I_s=4A$ ，将  $I_s$  变为大于 1.03 倍定值时，经延时装置保护动作。

#### 5.6.9 非电量保护

##### 非电量 1

1) 设置非电量 1 投退为“投入”，退出其他保护投退，设置非电量 1 延时为 4s。

2) 给非电量 1 对应的开入量施加信号 (AC/DC 220V 或 AC/DC110V)，经延时装置保护跳闸。

非电量 2、3 的调试方法同非电量 1 类似，三路开入量可根据实际需要任意配置。

#### 5.6.10 PT 断线告警

1) 设置 PT 断线告警投退为“投入”，退出其他保护投退，PT 断线告警延时为 5s。设 PT 断线负序电压为 35V，无压定值为 15V，无流定值为 0.2A。

2) 在交流输入端子 X1.17-X1.18、X1.19-X1.20、X1.21-X1.22 上施加三相电压信号  $U_A=U_B=U_C=57.74V$ ，在端子 X1.1-X1.2、X1.3-X1.4、X1.5-X1.6 上施加三相电流信号  $I_A=I_B=I_C=1A$ 。改变三相电压，使得负序电压由 0V 升至大于 1.03 倍 PT 断线负序电压，经延时装置发出 PT 断线告警；

3) 复归装置，给装置施加三相电流 1A、三相电压 57.74V，改变电压值使得三相线电压降至小于 0.97 倍无压定值时，经延时装置发出 PT 断线告警。

#### 5.6.11 控制回路断线告警

1) 设置控故障告警投退为“投入”，退出其他保护投退，设控故障告警延时为 10s。

2) 当合位监视和分位监视信号同时有电压时，经延时装置发出控故障告警；装置复归后，同时断开合位监视和分位监视信号，经延时装置发出控故障告警。

### 5.6.12 过负荷保护

#### 过负荷告警

1) 设置过负荷告警投退为“投入”，退出其他保护投退。设置过负荷告警定值为 2A，过负荷告警延时为 2s。

2) 在交流输入端子 X1.1-X1.2、X1.3-X1.4、X1.5-X1.6 施加小于 0.97 倍定值的电流，装置不动作；将电流增大至大于 1.03 倍定值，经延时装置保护告警。

#### 过负荷跳闸

1) 设置过负荷跳闸投退为“投入”，退出其他保护投退。设置过负荷跳闸定值为 3A，过负荷跳闸延时为 2s。

2) 在交流输入端子 X1.1-X1.2、X1.3-X1.4、X1.5-X1.6 施加小于 0.97 倍定值的电流，装置不动作；将电流增大至大于 1.03 倍定值，经延时装置保护跳闸。

### 5.6.13 CT 断线告警

1) 设置 CT 断线告警投退为“投入”，退出其他保护投退，CT 断线告警延时设为 5s。设 CT 断线无流定值为 0.125A，CT 断线有流定值为 0.2A。

2) 设置电流接线方式为“3CT”，在端子 X1.1-X1.2、X1.3-X1.4、X1.5-X1.6 上施加三相电流信号  $I_A=1A \angle -30^\circ$ ， $I_B=1A \angle -150^\circ$ ， $I_C=1A \angle 90^\circ$ 。断开其中一相或者两相电流，装置发出 CT 断线告警。

3) 设置电流接线方式为“2CT”，在端子 X1.1-X1.2、X1.5-X1.6 上施加两相电流信号  $I_A=1A \angle -30^\circ$ ， $I_C=1A \angle 90^\circ$ 。断开其中一相电流，装置发出 CT 断线告警。

### 5.6.14 检修状态闭锁

1) 给检修状态对应的开入量施加信号（AC/DC 220V 或 AC/DC110V）。

2) 设置“检修状态闭锁出口”为“投入”，过流二段投退为“投入”，设置过流二段定值为 2A，延时为 2S。在交流输入端子 X1.1-X1.2、X1.3-X1.4、X1.5-X1.6 均施加 5A 电流信号，经延时，装置检修状态闭锁，过流二段不动作，只产生“过流二段保护”事件记录。

3) 设置“检修状态闭锁通讯”为“投入”，此时进行遥控分合操作，无法执行。

## 5.7 二次原理图

AM5SE-C 电容器保护测控装置的二次接线图如图 5.17-5.19 所示。



图 5.17 AM5SE-C 二次原理图 (一)



图 5.18 AM5SE-C 二次原理图 (二)

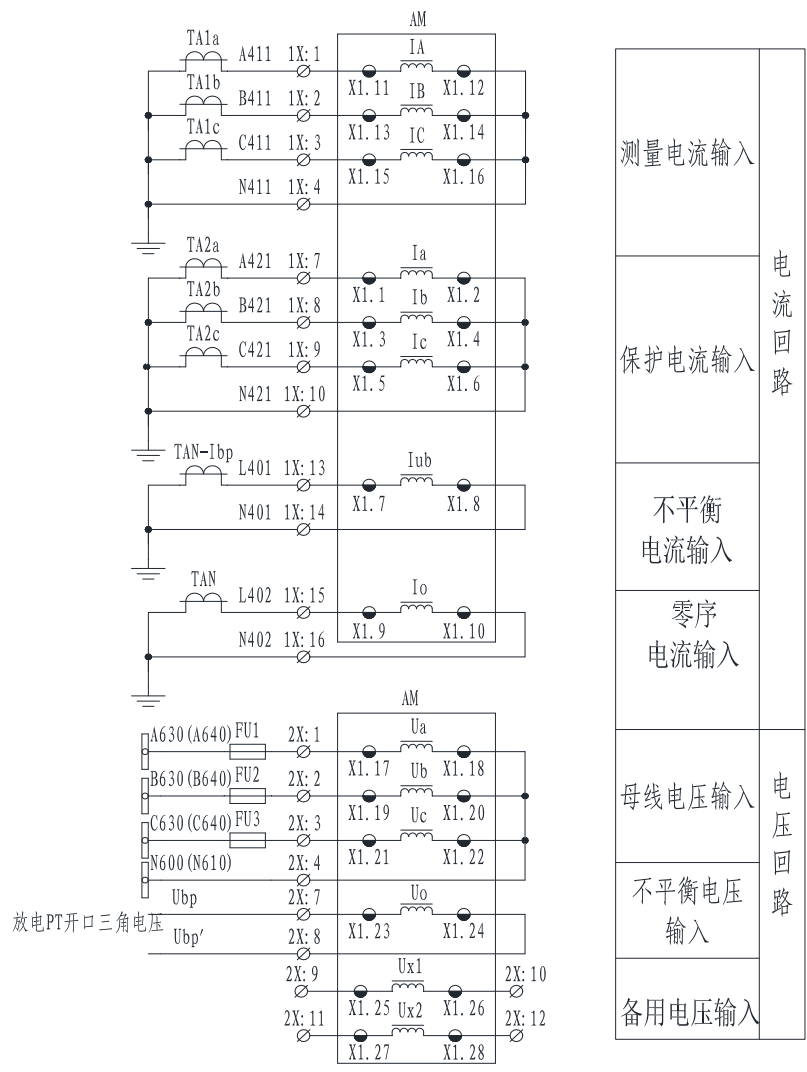

图 5.19 AM5SE-C 二次原理图 (三)

## 6 AM5SE-MD 电动机差动保护测控装置

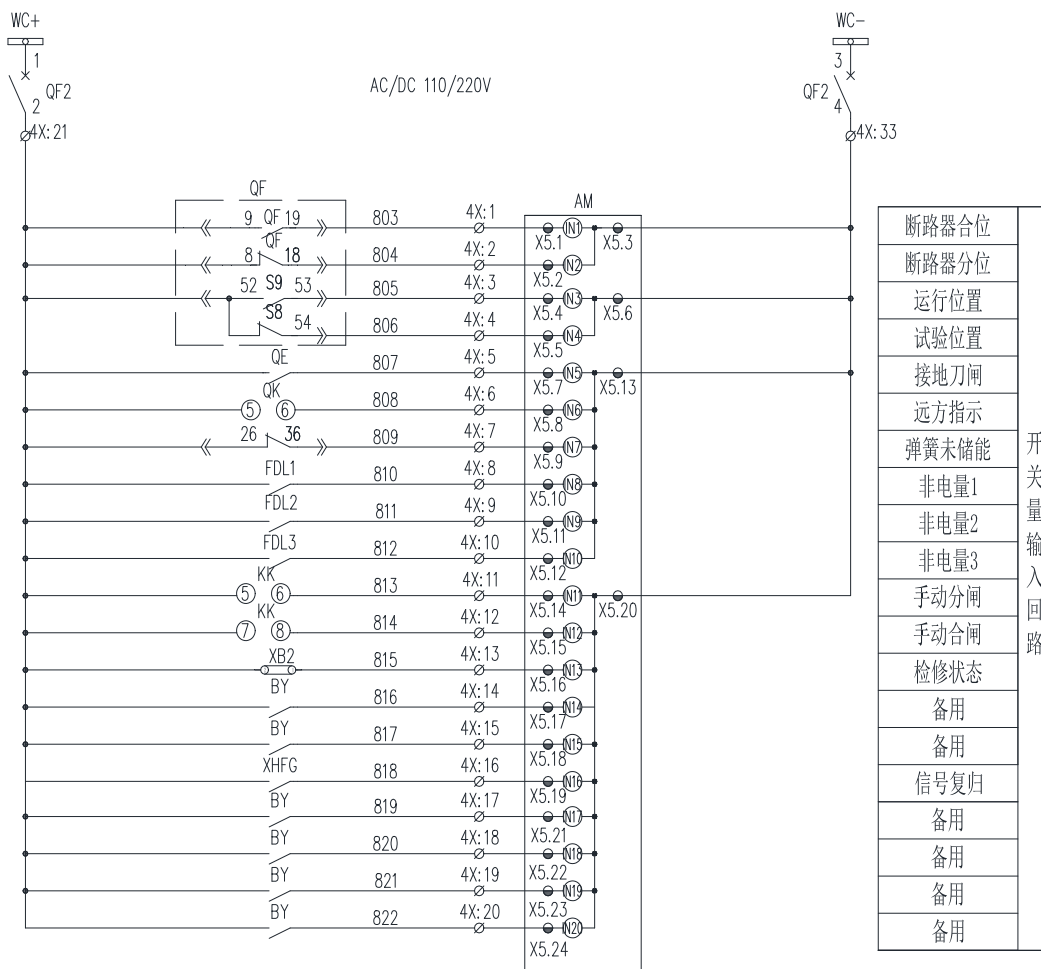
### 6.1 功能简介

#### 保护功能

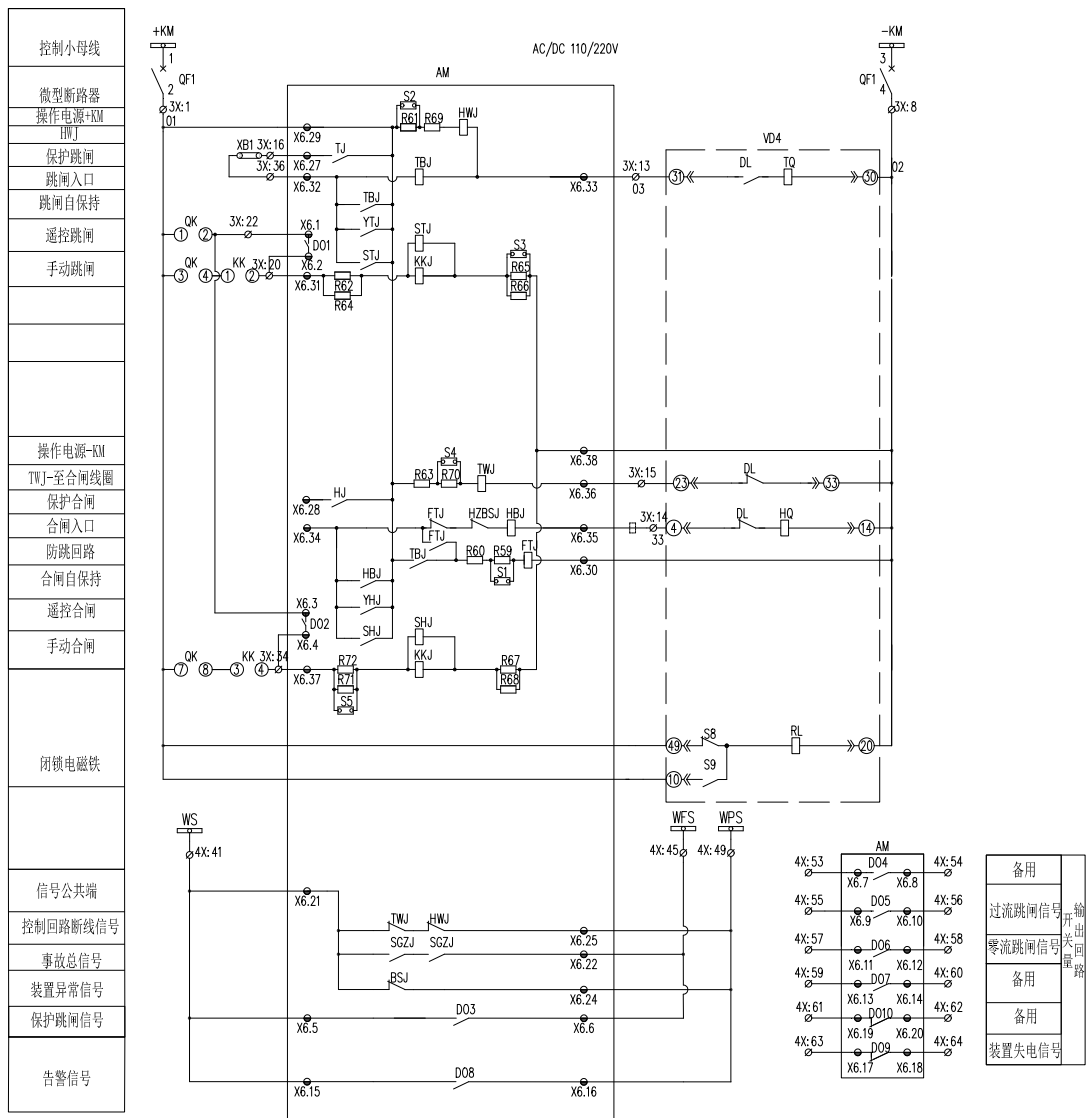
- 差动越限告警
- CT 断线告警
- 比例差动保护
- 差动速断保护
- 启动中/已运行过流一段保护
- 过流二段保护
- 反时限过流保护
- 自产/外接可选零序过流一段/二段/反时限保护
- 负序过流一段/二段/反时限保护
- 过负荷保护（告警/跳闸）
- 堵转保护
- 过热保护（告警/跳闸）
- 长启动保护
- 电流不平衡跳闸
- 低电压保护（告警/跳闸）
- 过电压保护（告警/跳闸）
- 自产/外接可选零序过压保护（告警/跳闸）
- 电压不平衡跳闸
- 相序保护（告警/跳闸）
- 断相保护
- 非电量保护
- PT 断线告警
- 控制回路断线告警
- FC 闭锁
- 检修状态闭锁

#### 监控功能

- 独立操作回路，可适应 0.25A-5A 开关跳合闸电流
- 20 路有源开关量输入
- 10 路无源继电器输出
- I, U, P, Q, PF, Fr, Ep, Eq 等电参量测量
- 2 路 4-20mA 变送输出
- 断路器分合次数统计

通讯功能

- 2 路 RS485 串行通讯接口，支持 Modbus-RTU、IEC60870-5-103 规约
- 2 路以太网接口，支持 TCP Modbus-RTU 和 TCP IEC60870-5-103 规约

其他功能

- 故障录波功能，保护动作时触发录波，可录故障前 8 周波、故障后 4 周波
- IRIG-B 格式对时

## 6.2 保护原理

电动机状态识别

- 电机停用  
当最大相电流小于无流定值时，即可判电动机状态为停用。
- 电机启动中  
电动机处于停用态；  
最大相电流大于二次额定电流值的 1.2 倍。
- 电机已运行  
不处于停用状态；  
电机由启动中退出。

### 6.2.1 差动保护

装置设有差动保护功能，若三相差动电流最大值大于差动电流启动定值，启动元件动作并展宽 4000ms，保护装置进行故障测量计算程序。首先测量比率制动特性的差动继电器是否动作，若动作，则再经 CT 饱和判别元件和二次电流中的二次和三次谐波的含量，以区分是否为区外 CT 饱和。比率差动启动后若未被 CT 饱和判据闭锁，则再进入 CT 断线判据，以区分内部短路故障和 CT 断线。若任一相差动电流大于差动速断电流定值，则不需经过 CT 断线判据直接动作于差动速断继电器。

#### 6.2.1.1 差流越限告警

当任一相差动电流大于差动越限告警定值时，装置瞬时发出差动电流越限告警。  
差动越限判据为：

$$\max(I_{da}, I_{db}, I_{dc}) > 0.333 * \text{比率差动定值} * I_e$$

其中  $I_{da}$ 、 $I_{db}$ 、 $I_{dc}$  为三相差动电流值， $I_e$  为电动机额定二次电流值，比率差动定值为用户设定值。

#### 6.2.1.2 差动保护启动

当任一相差动电流大于差动保护启动值时，装置瞬时启动差动保护。当满足下列任一条件时，差动保护启动：



$$\max(I_{da}, I_{db}, I_{dc}) > 0.6 * \text{比率差动定值} * I_e$$

差流故障分量采样值  $> 0.6 * \text{比率差动定值} * I_e * 1.36$  且差流采样值呈上升趋势；

差流采样值  $> 0.6 * \text{比率差动定值} * I_e * 1.36$ 。

其中  $I_{da}$ 、 $I_{db}$ 、 $I_{dc}$  为三相差动电流值， $I_e$  为电动机额定二次电流值，比率差动定值为用户设定值。

### 6.2.1.3 比率制动差动保护

比率制动差动保护的動作电流是随着制动电流按比例增大，这样既能保证外部短路不误动，又能保证内部短路有较高的灵敏度。差动启动 60ms 后，差动速断保护和比率差动保护动作加 25ms 延时，用于排除区外故障。装置的比率差动保护动作逻辑如下：



图 6.1 比率制动差动保护动作逻辑

#### 1) 比率差动保护特性曲线

装置采用三折线比率差动特性曲线，比率差动动作方程为：

$$\begin{cases} I_d > I_{blcd}, & I_r < 0.8 * I_e \\ I_d > I_{blcd} + 0.5(I_r - 0.8I_e), & 0.8 * I_e < I_r < 3 * I_e \\ I_d > I_{blcd} + 0.5 * 2.2 * I_e + 0.7(I_r - 3 * I_e), & I_r > 3 * I_e \end{cases}$$

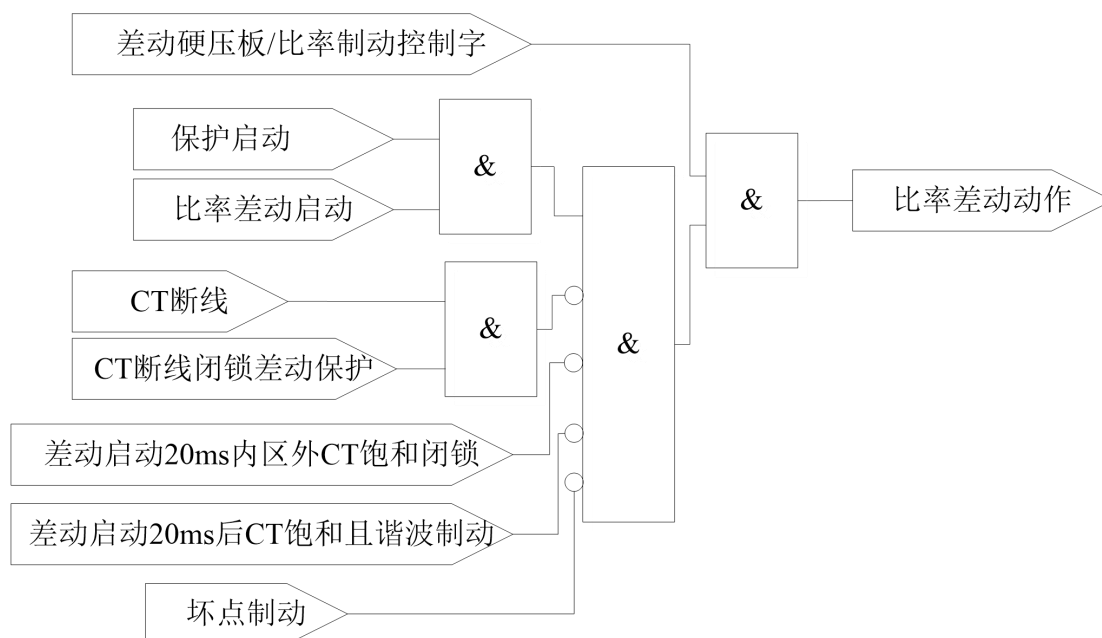
$$I_d = |\vec{I}_1 + K * \vec{I}_2|, I_r = 0.5(|\vec{I}_1| + K * |\vec{I}_2|), I_{blcd} = K_{blcd} * I_e$$

其中， $I_d$  为差动电流， $I_1$  为首端电流， $I_2$  为尾端电流， $K$  为尾端平衡系数，默认为尾

端 CT/首端 CT； $I_{blcd}$  为比率差动启动电流， $K_{blcd}$  为比率差动系数。动作曲线如图 6.2，斜率 1 为 0.5，斜率 2 为 0.7。

此时比率差动的动作曲线为：



图 6.2 比率制动差动保护曲线一

此图横坐标和纵坐标均为标么值，横坐标为  $I_r / I_e$ ，纵坐标为  $I_d / I_e$ 。

注：非常规状态下（如谐波越线且差动的启动电流  $\leq 1.2$  倍  $I_e$ ）动作曲线如曲线二。装置采用两折线比率差动特性曲线，比率差动动作方程为：

$$\begin{cases} I_d > I_{blcd}, & I_r < 0.8 * I_e \\ I_d > I_{blcd} + 0.7(I_r - 0.8 * I_e), & I_r > 0.8 * I_e \end{cases}$$

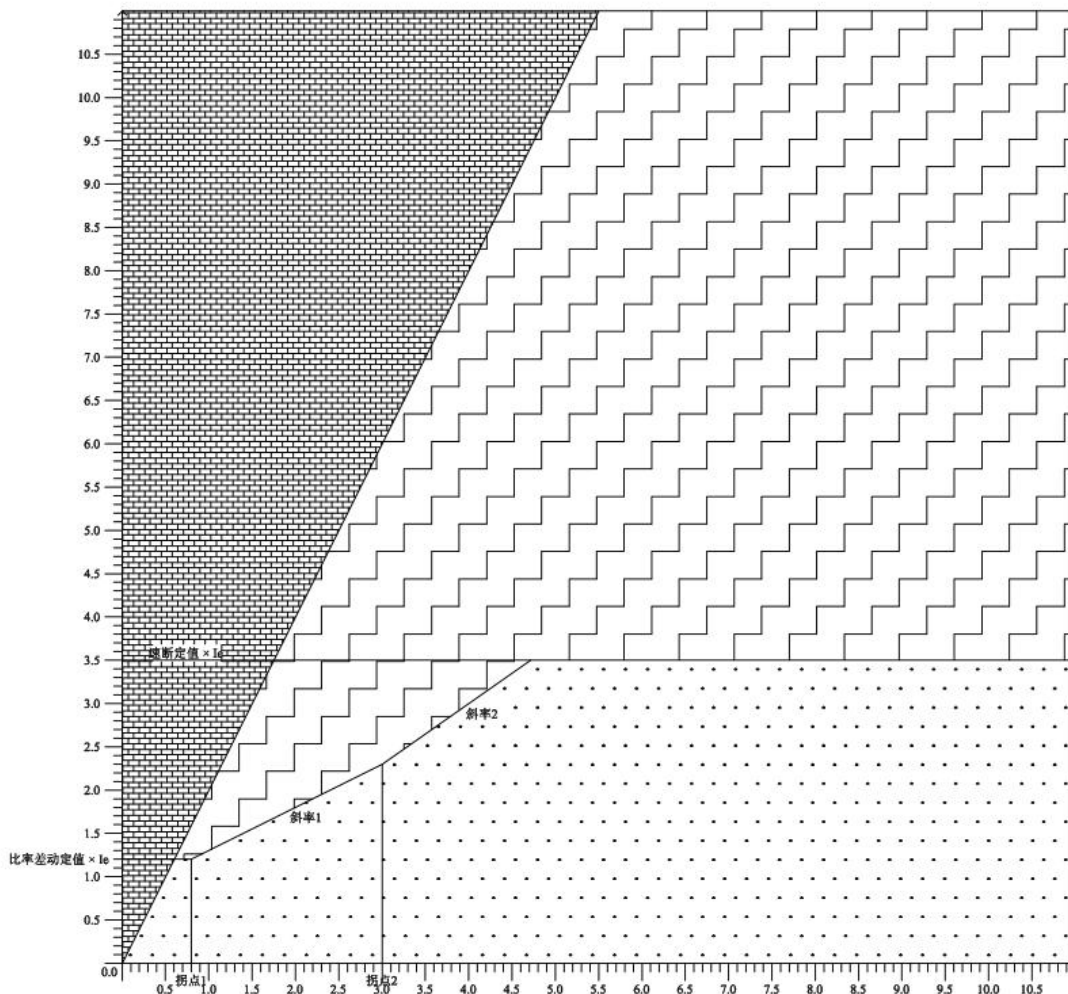
$$I_d = |\vec{I}_1 + K * \vec{I}_2|, I_r = 0.5(|\vec{I}_1| + K * |\vec{I}_2|), I_{blcd} = K_{blcd} * I_e$$

其中， $I_d$  为差动电流， $I_1$  为首端电流， $I_2$  为尾端电流， $K$  为尾端平衡系数，默认为尾

端 CT/首端 CT； $I_{blcd}$  为比率差动启动电流， $K_{blcd}$  为比率差动系数。动作曲线如图 6.2，斜率 1 为 0.5，斜率 2 为 0.7。

此时比率差动的动作曲线为：



图 6.3 比率制动差动保护曲线二

此图横坐标和纵坐标均为标么值，横坐标为  $I_r/I_e$ ，纵坐标为  $I_d/I_e$ 。

## 2) 二次/三次谐波闭锁和 CT 断线闭锁比率差动保护

装置的比率制动差动保护设有二次/三次谐波闭锁和 CT 断线闭锁。对于二次/三次谐波闭锁，在差动保护启动后 1 周波后开始判别，若相电流的基波值小于 0.2 倍  $I_e$  时或者差动电流的基波值小于 0.2 倍  $I_e$  时不进行谐波闭锁判别，当满足下列任一种情形时谐波闭锁差动保护：

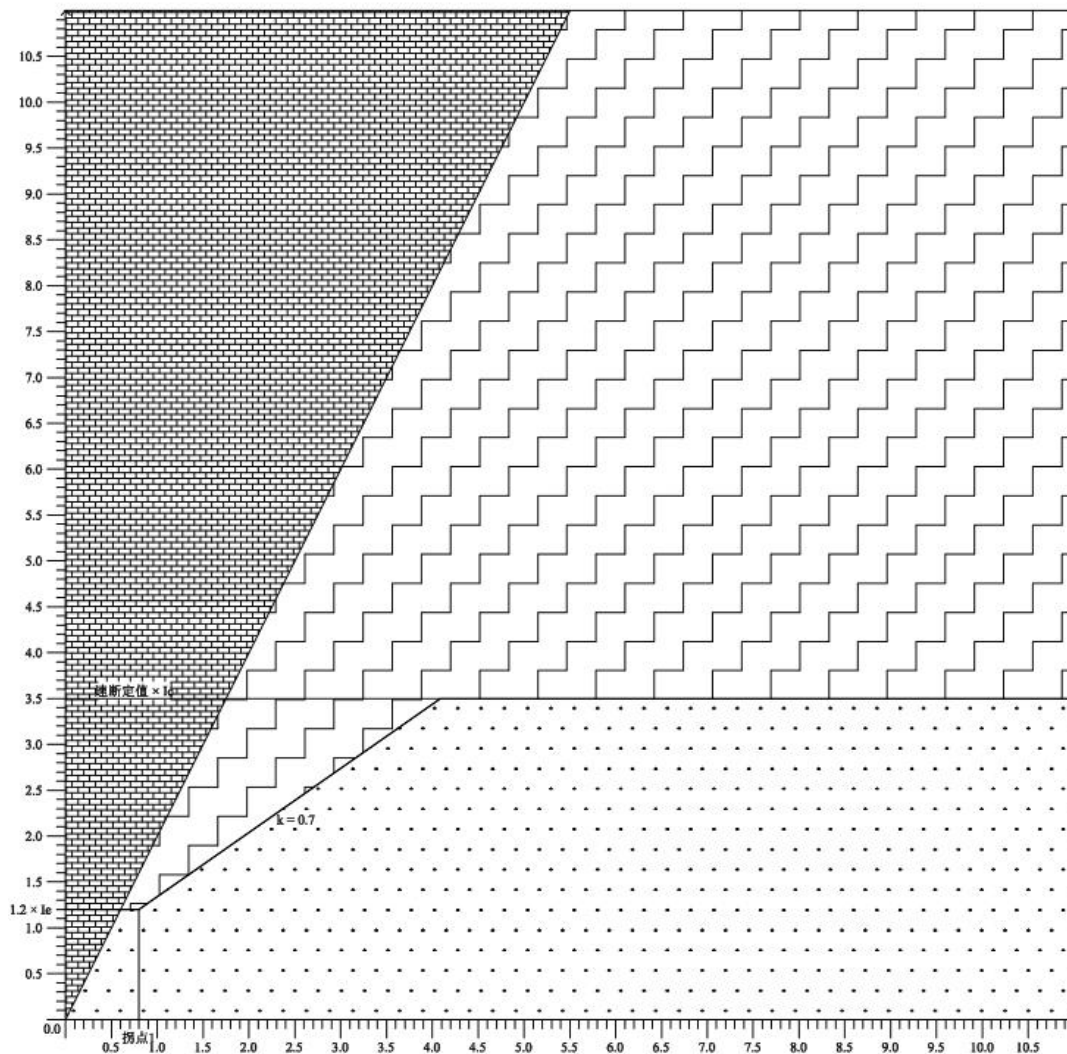
- a) 相电流的二次谐波值大于 0.15 倍相电流基波值；

- b) 相电流的三次谐波值大于 0.15 倍相电流基波值；
- c) 差动电流的二次谐波值大于 0.15 倍差动电流基波值；
- d) 差动电流的二次谐波值大于 0.15 倍差动电流基波值。

对于 CT 断线闭锁，当满足下列任一条件时，不进行瞬时 CT 断线判别：

- a) 起动前某侧最大相电流小于  $0.15 I_e$ ；
- b) 起动后任一侧电流比起动前增加。

装置设有 CT 断线闭锁差动保护，当同时满足下列条件时 CT 断线闭锁启动。当电流突升时至少保持 6s 后开启 CT 断线闭锁判据，当三相电压突降时至少保持 6s 后开启 CT 断线闭锁判据。CT 断线闭锁返回延时为 10s，CT 断线具体判据如下：

- a) 当任一相差流大于  $I_{bj}$ ，其中  $I_{bj}$  为  $0.15 * I_e$ ；
- b) 只有一相电流为零；
- c) 其它二相电流与差动保护启动前电流相等。

#### 6.2.1.4 差动速断保护

装置设有差动速度保护，当差动电流超过差动速断电流定值时，装置跳闸。差动速断保护设有二次/三次谐波闭锁、CT 饱和闭锁和坏点制动。二次/三次谐波闭锁判据同比率差动谐波闭锁判据，同时还利用二次和三次谐波含量来判别 CT 饱和。差动启动 60ms 后，差动速断保护动作加 25ms 延时，用于排除区外故障。

#### 6.2.2 过流一段保护

异步电动机在启动过程中电流很大，通常能达到 5~8 倍额定电流 ( $I_e$ )，启动时间能长达几十秒。装置设两个过流一段定值，在启动过程中采用“启动时过流一段定值”，该值按躲过电动机启动电流整定，等电动机启动过程结束后，自动采用“运行时过流一段定值”，该值按电动机自启动电流和区外出口短路时电动机最大反馈电流考虑，取两个电流中的大者。

保护逻辑见图 6.4。



图 6.4 过流一段保护逻辑

### 6.2.3 过流二段保护

在电动机运行过程中，当三相电流 IA、IB、IC 有一相大于过流保护的整定值时，经延时出口跳闸，该功能在电动机启动完毕后有效。保护逻辑见图 6.5。



图 6.5 过流二段保护逻辑

### 6.2.4 反时限过流保护

本装置共集成了三条特性曲线的反时限保护，用户可根据需要选择任何一种反时限特性曲线。根据国际电工委员会（IEC255-4），装置使用下列三个标准的反时限特性曲线：

$$\text{一般反时限: } t = \frac{0.14K}{(I/I_{df})^{0.02} - 1}$$

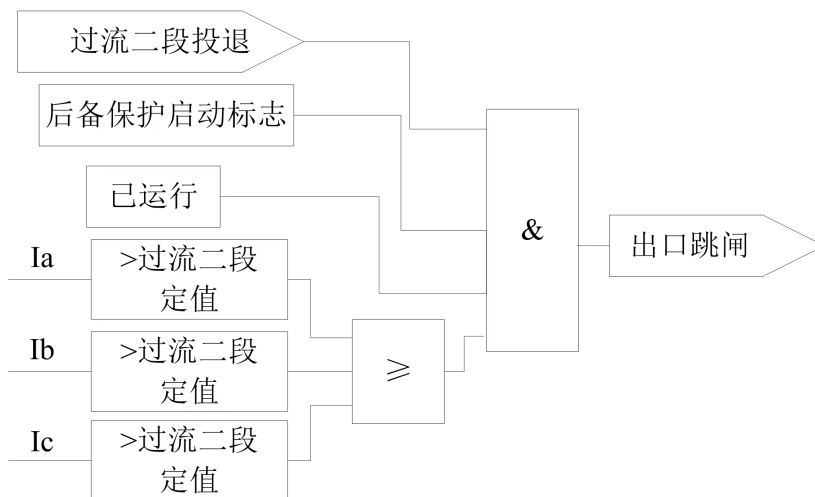
$$\text{非常反时限: } t = \frac{13.5K}{(I/I_{df}) - 1}$$

$$\text{极端反时限: } t = \frac{80K}{(I/I_{df})^2 - 1}$$

其中  $t$  为反时限动作时间， $I_{df}$  为反时限启动电流， $I$  为输入电流， $K$  为时间系数。本装置的反时限特性曲线可以通过定值菜单里的反时限曲线类型来选择（0：一般反时限，1：非常反时限，2：极端反时限）。

该功能在电动机启动完毕后有效，保护逻辑见图 6.6。



图 6.6 反时限过流保护逻辑

### 6.2.5 两段式负序过流保护

当电动机出现三相电压不平衡、断相、反相、匝间短路时，会产生负序电流。装置设有两段定时限负序过流保护，均由独立控制字选择功能投退。

保护逻辑见图 6.7。

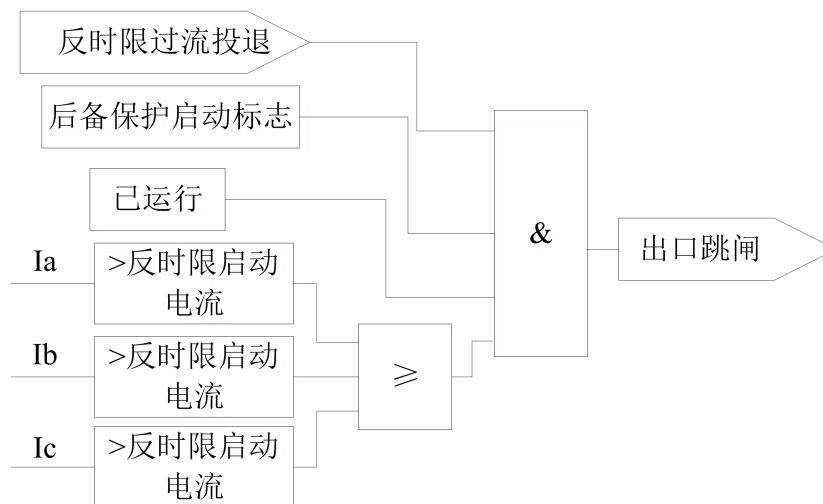

图 6.7 两段式负序过流保护逻辑

### 6.2.6 负序反时限过流保护

本装置共集成了三条特性曲线的负序反时限保护，用户可根据需要选择任何一种负序反时限特性曲线。根据国际电工委员会（IEC255-4），装置使用下列三个标准的负序反时限特性曲线：

$$\text{一般反时限: } t = \frac{0.14K}{(I_2 / I_{df})^{0.02} - 1}$$

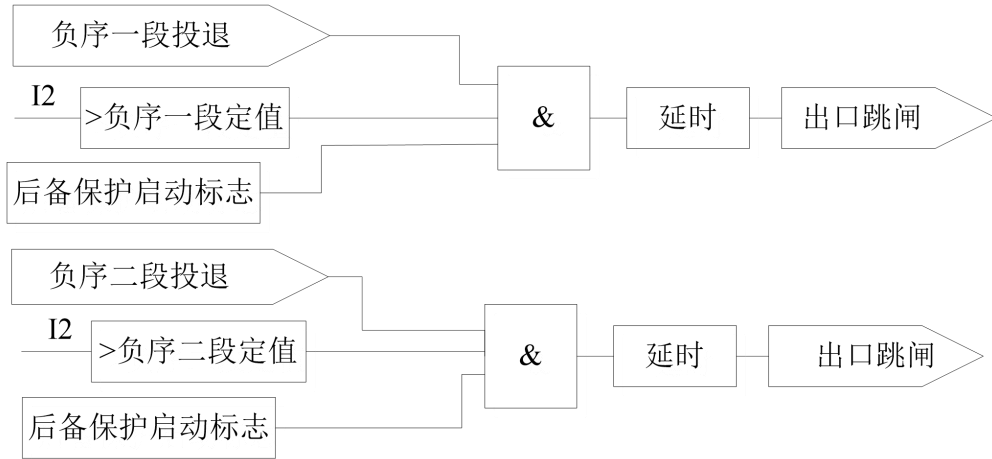
$$\text{非常反时限: } t = \frac{13.5K}{(I_2 / I_{df}) - 1}$$

$$\text{极端反时限: } t = \frac{80K}{(I_2 / I_{df})^2 - 1}$$

其中  $t$  为反时限动作时间， $I_{df}$  为反时限启动电流， $I_2$  为输入电流， $K$  为时间系数。

负序反时限特性曲线可以通过定值菜单里的负序反时限曲线类型来选择（0：一般反时限，1：非常反时限，2：极端反时限）。

保护逻辑见图 6.8。



图 6.8 负序反时限过流保护逻辑

### 6.2.7 两段式零序过流保护

当零序电流大于零序电流定值时，装置经延时保护动作。装置设有两段式零序过流保护，均由独立控制字实现投退，保护逻辑见图 6.9。

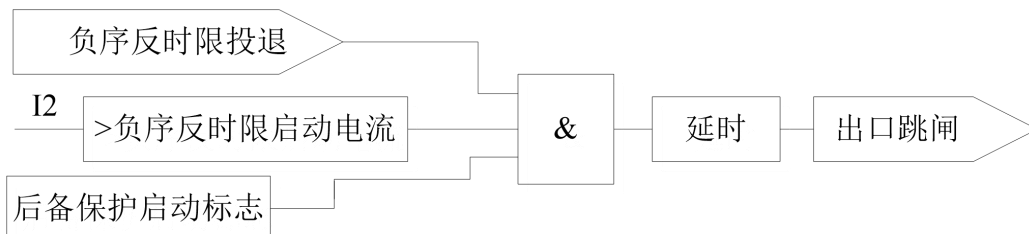

图 6.9 两段式零序过流保护逻辑

### 6.2.8 零序反时限过流保护

本装置共集成了三条特性曲线的零序反时限保护，用户可根据需要选择任何一种零序反时限特性曲线。根据国际电工委员会（IEC255-4），装置使用下列三个标准的零序反时限特性曲线：

$$\text{一般反时限: } t = \frac{0.14K}{(I/I_{df})^{0.02} - 1}$$

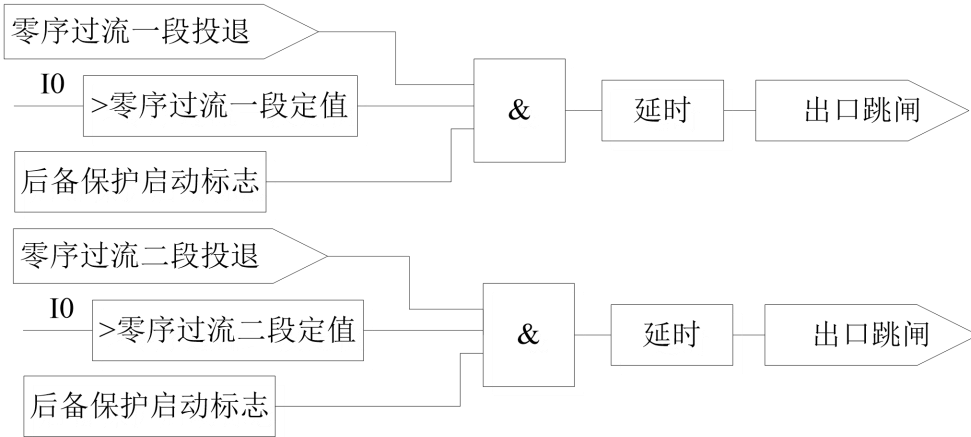
$$\text{非常反时限: } t = \frac{13.5K}{(I/I_{df}) - 1}$$

$$\text{极端反时限: } t = \frac{80K}{(I/I_{df})^2 - 1}$$

其中  $t$  为反时限动作时间， $I_{df}$  为反时限启动电流， $I$  为输入电流， $K$  为时间系数。

本装置的零序反时限特性曲线可以通过定值菜单里的零序反时限曲线类型来选择（0：一般反时限，1：非常反时限，2：极端反时限）。

该功能在电动机启动完毕后有效，保护逻辑见图 6.10。



图 6.10 零序反时限过流保护逻辑



### 6.2.9 过负荷保护

电动机运行过程中，出现超过电机正常运行最大电流时的保护。装置设有过负荷保护，可选择跳闸或告警，保护功能在电机处于运行状态时有效，在启动过程中失效。

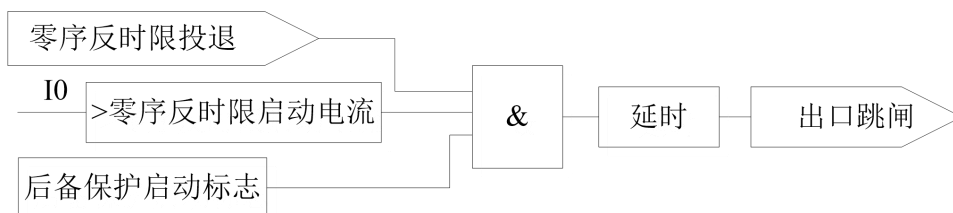
当电动机三相电流  $I_A$ 、 $I_B$ 、 $I_C$  任一相大于过负荷告警定值时，经延时装置发出告警信号；当三相电流  $I_A$ 、 $I_B$ 、 $I_C$  任一相大于过负荷跳闸定值时，经延时装置保护跳闸。

保护逻辑见图 6.11。



图 6.11 过负荷保护逻辑

### 6.2.10 堵转保护

电机由于负荷过大或自身机械原因造成电机轴被卡住等故障电流很大的保护。在电动机启动过程中堵转保护闭锁，电机进入运行状态后堵转保护才有效。

当电动机三相电流  $I_A$ 、 $I_B$ 、 $I_C$  任一相超过堵转电流定值，并有转速低信号输入，达到整定延时时间后保护跳闸。

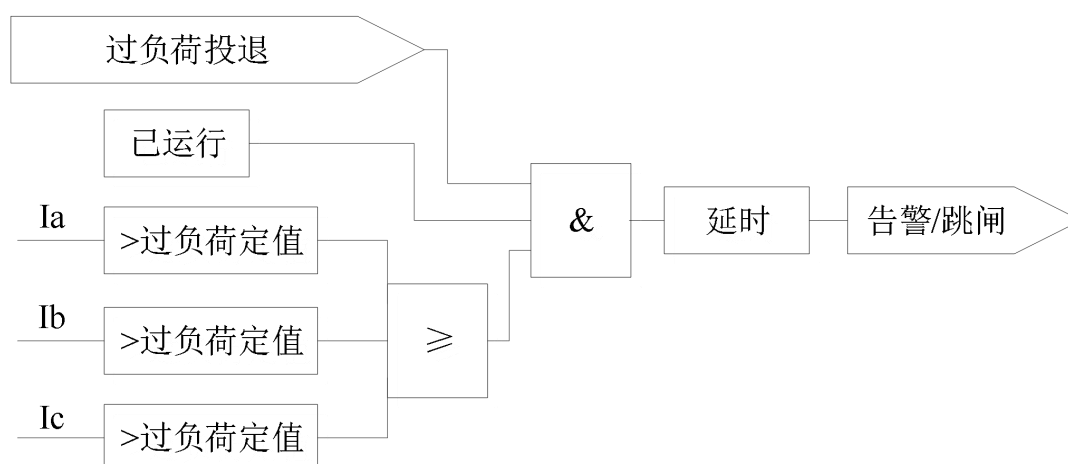
保护逻辑见图 6.12。



图 6.12 堵转保护逻辑

### 6.2.11 过热保护

电动机过负荷、启动时间过长、堵转等会产生较大的正序电流；而断相、不对称短路、输入电压不对称时会同时产生较大的正序和负序电流，根据电动机定子正序和负序电流引起的发热特征，可对上述故障提供热过载保护。

用正、负序综合测量值  $I_{eq}$  作为等效电流来模拟电动机的发热效应，即：

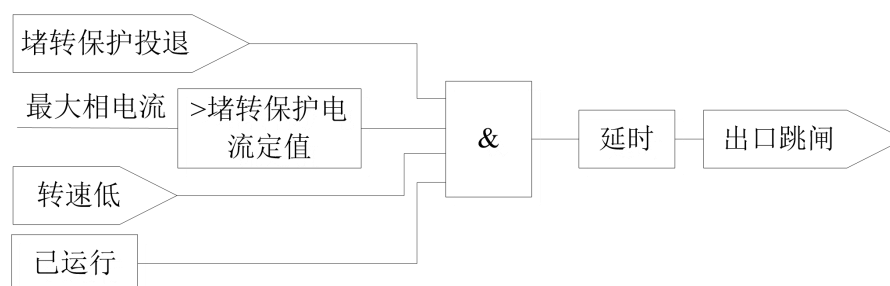
$$I_{eq}^2 = K_1 \times I_1^2 + 6I_2^2$$

其中： $I_{eq}$ ：等效电流

$I_1$ ：正序电流

$I_2$ ：负序电流

$K_1$ ：正序电流发热系数，在电机启动过程中  $K_1=0.5$ ，启动完毕  $K_1=1$

根据电动机的发热模型反时限特性，为有效保护电动机，保护的動作时间  $t$  和等效电流  $I_{eq}$  的关系有如下两条曲线可供选择：

$$1) \quad t = \frac{\tau}{I_{eq}^2 - I_{\infty}^2}$$

其中： $\tau$ ：过热时间常数

$I_{\infty}$ ：允许电机长期运行的最大电流值，一般可设为 1.1

$$2) \quad t = \tau \ln \frac{I_{eq}^2 - I_p^2}{I_{eq}^2 - I_{\infty}^2}$$

其中： $\tau$ ：过热时间常数

$I_{\infty}$ ：允许电机长期运行的最大电流值，一般可设为 1.1

$I_p$ ：过负荷前的负载电流，若过负荷前处于冷态，则  $I_p=0$

选择上述两曲线之一进行计算，当热积累值达到  $\tau$  时，装置发出告警信号或保护跳闸。

保护逻辑见图 6.13。



图 6.13 过热保护逻辑

### 6.2.12 长启动保护

装置配置启动时间过长保护，根据电动机的发热模型，电动机的動作时间  $t$  与等效运行电流  $I_{eq}$  之间的特征曲线如下式所示：

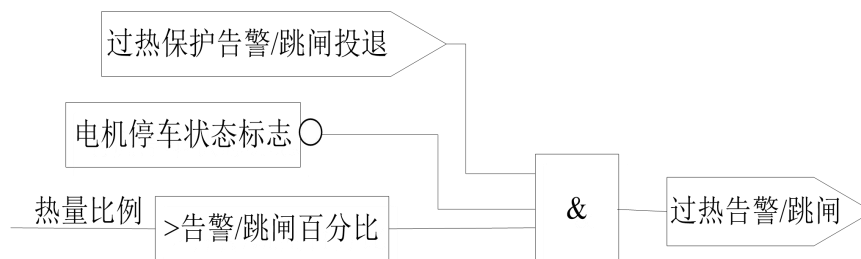

图 6.14 异步电动机启动电流特性图

其动作条件如下：

- 启动时间过长保护控制字投入；
- $I_{\phi} > I_d$ ， $I_d$ 为电流定值，为额定二次电流的 1.125 倍， $I_{\phi}$ 为最大相电流；
- $T > T_d$ ， $T_d$ 为电动机额定启动时间；
- 电动机处于冷启动态。

延时时间到，液晶显示启动时间过长保护动作。

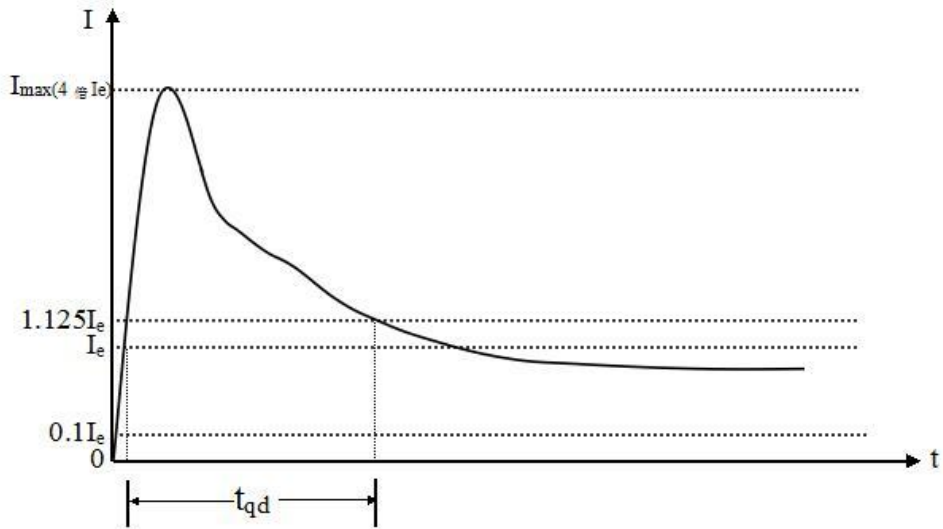
保护逻辑见图 6.15。



图 6.15 长启动保护逻辑

### 6.2.13 电流不平衡跳闸

当不平衡电流大于整定值，电动机处于已运行状态时，经延时，装置保护跳闸，保护逻辑见图 6.16。

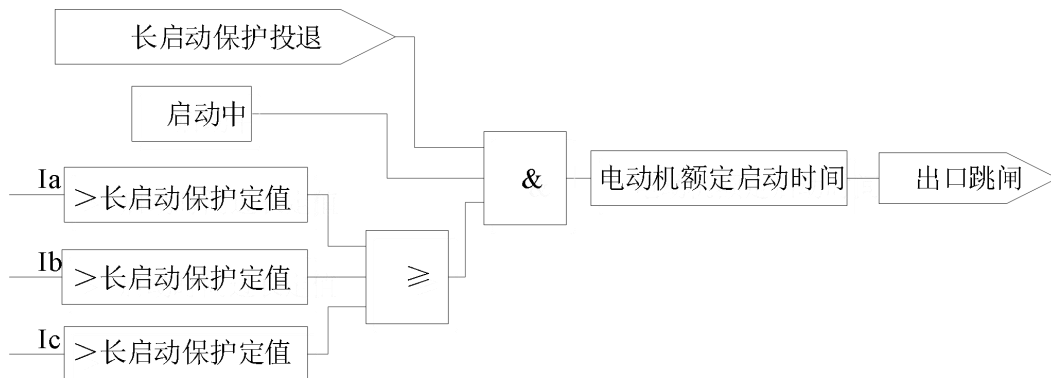

图 6.16 不平衡电流保护逻辑

### 6.2.14 低电压保护

当三个线电压均小于低电压定值时，经过延时，装置跳闸或者告警。为防止因 PT 断线使保护误动，设置有 PT 断线闭锁。当发生 PT 断线时，装置将发出告警信号并闭锁失压保护，该闭锁条件可选择投入或者退出。装置可以设置是否加入合位作为判断失压的条件，此外，装置可以根据用户使用的场合选择何时解除低电压故障信息，若投入低电压阈值投退，则装置电压小于无压定值时，保护动作即可返回，若退出低电压阈值投退，则装置电压需恢复至正常电压，才可解除故障信息。低电压保护开放条件：三个线电压有一个大于 1.05 倍低电压定值，且延时 500ms。该条件一旦成立，低电压保护有效。

保护逻辑见图 6.17。

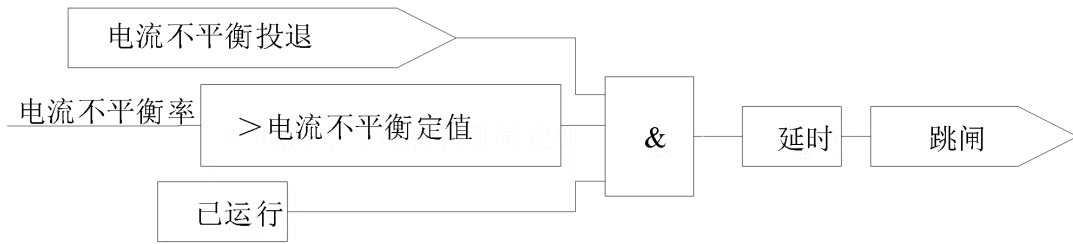

图 6.17 低电压保护逻辑

### 6.2.15 过电压保护

当最大线电压大于过压定值时，经延时，装置保护跳闸或者告警。保护逻辑见图 6.18。

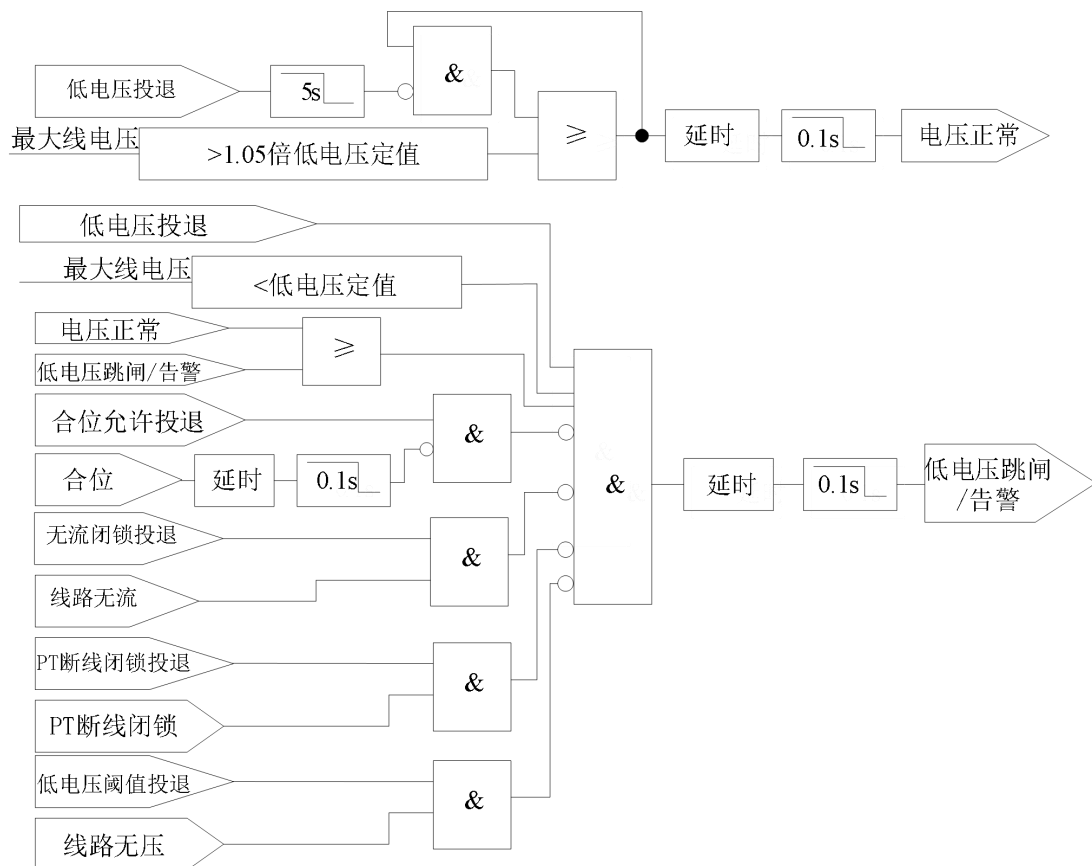

图 6.18 过电压保护逻辑

### 6.2.16 零序过压保护

当零序电压  $U_0$ （外接/自产）大于设定零序电压定值时，经延时，装置保护跳闸或者告警。

保护逻辑见图 6.19。

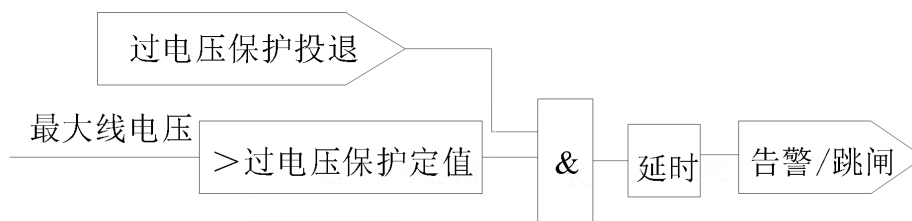

图 6.19 零序过压保护逻辑

### 6.2.17 电压不平衡跳闸

装置配置电压不平衡保护，当电压不平衡度超过电压不平衡度设定值，且电动机处于已运行状态时，经延时，装置保护跳闸。

电压不平衡度的计算公式为：

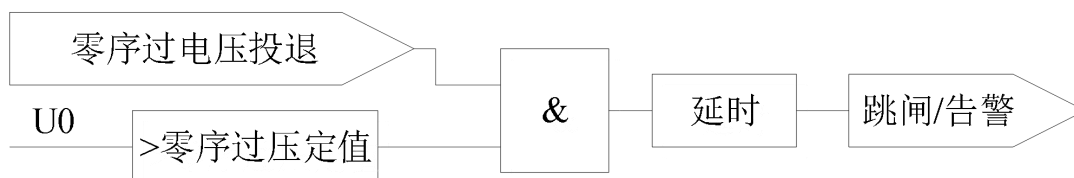
$$\text{电压不平衡度} = \frac{\max(\text{各相线电压} - \text{平均电压})}{\text{平均电压}} \times 100\%$$

保护逻辑见图 6.20。



图 6.20 电压不平衡保护逻辑

### 6.2.18 相序保护

装置配置相序保护功能，装置错相判断依据如下：

- 最大相间电压小于线电压高定值（默认为 120V）；
- 最小相间电压大于线电压低定值（默认为 70V）；
- 负序电压值超过平均电压值的一半；
- 正序电压值小于平均电压值的 30%；

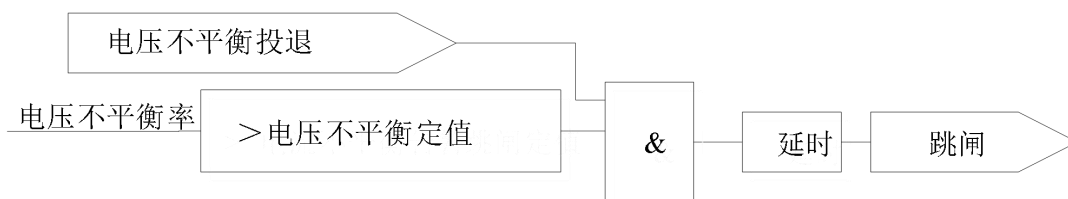
电动机处于启动中或已运行。

经过设定的延时时间，装置相序保护跳闸或告警。

保护逻辑见图 6.21。



图 6.21 相序保护逻辑

### 6.2.19 电压断相保护

装置配置电压断相保护，采用两种方法识别电压断相。

方法一：当最小线电压小于断相判据最小电压定值，且最大线电压大于断相判据最大电压值时，经延时，装置保护跳闸。

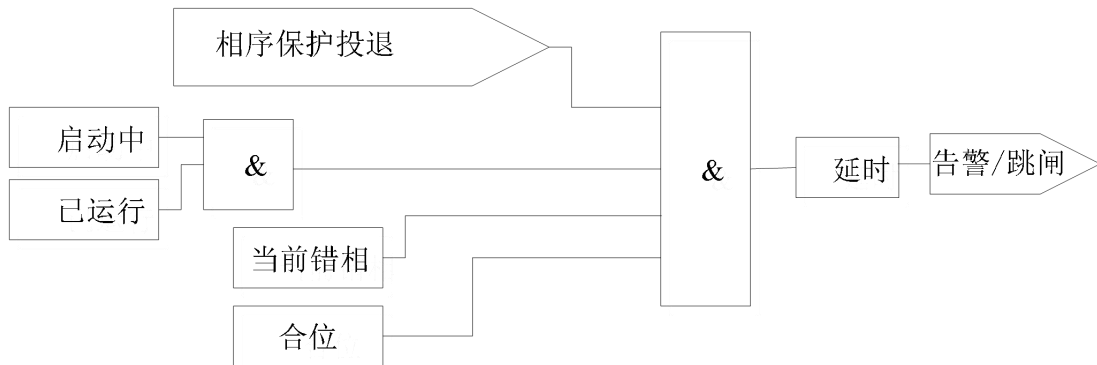
方法二：当最大相间电压差值大于断相电压差值，且最大线电压大于断相判据最大电压值时，经延时，装置保护跳闸。

保护逻辑见图 6.22。



图 6.22 电压断相保护逻辑

### 6.2.20 非电量保护

装置设有 2 个非电量保护，每个非电量由独立控制字投退，可独立设时限，2 个非电量均为跳闸或者告警可选。保护逻辑如图 6.23。

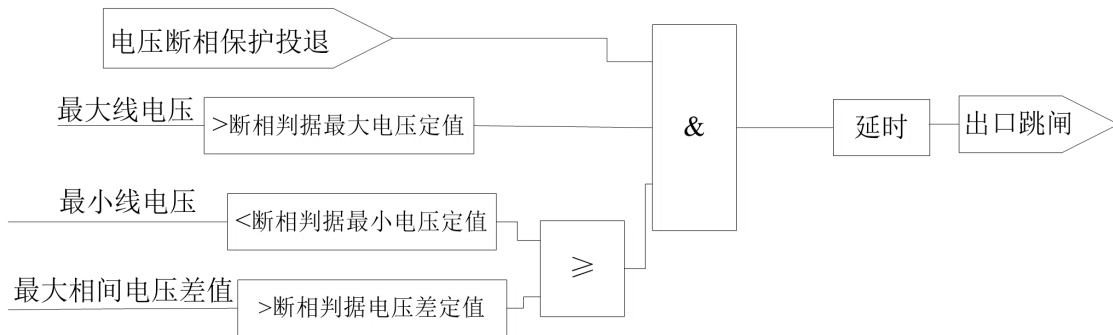

图 6.23 非电量保护逻辑

### 6.2.21 FC 回路配合的过流闭锁功能

本装置设置了大电流闭锁保护动作的功能，用于断路器开断容量不足或现场为 FC 回路的情况。当故障电流大于电流闭锁保护定值时，闭锁装置保护出口，以保证熔断器首先熔断。当故障电流小于闭锁保护定值时，经延时开放所有保护出口。保护逻辑见图 6.24。

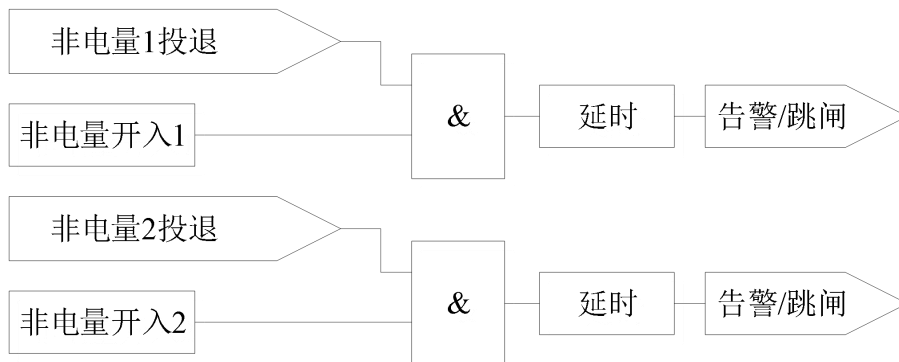

图 6.24 FC 回路配合的过流闭锁功能逻辑

### 6.2.22 PT 断线告警

装置采用两种方法识别 PT 断线。

方法一：当负序电压大于 PT 断线负序电压时，经延时装置发出 PT 断线告警。

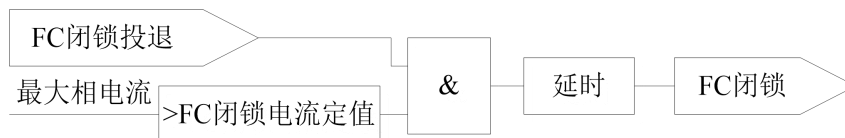
方法二：当三相线电压均小于无压定值，且至少有一相电流大于无流定值时，经延时装置发出 PT 断线告警。

保护逻辑见图 6.25。



图 6.25 PT 断线告警逻辑

### 6.2.23 控制回路断线告警

装置通过判断断路器操作回路的合位监视 HWJ、分位监视 TWJ 状态来识别控制回路是否异常，当合位监视与分位监视同时处于分状态或者合状态时，判定为异常状态，装置将发出告警信号。保护逻辑见图 6.26。

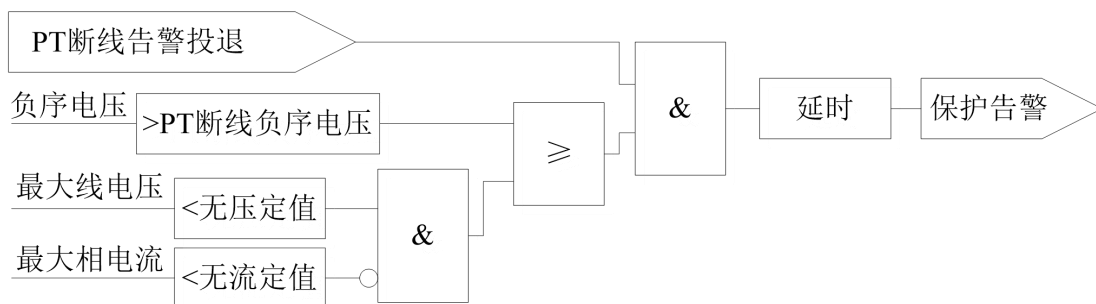

图 6.26 控制回路断线告警逻辑

### 6.2.24 检修状态闭锁

装置设有检修状态闭锁功能，当采到检修状态开入时，可选择投入“检修状态闭锁出口”或者“检修状态闭锁通讯”。若投入“检修状态闭锁出口”，则此时保护跳闸时，仅产生事件记录，装置出口不动作；若投入“检修状态闭锁通讯”，则此时无法通讯，但保护功能可正常使用。保护逻辑如图 6.27。

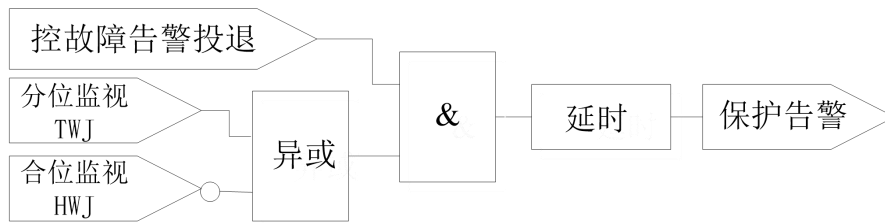

图 6.27 检修状态闭锁逻辑

## 6.3 定值表

表 6.1 AM5SE-MD 定值表

| AM5SE-MD 定值表 |           |       |          |          |
|--------------|-----------|-------|----------|----------|
| 保护名称         | 定值名称      | 默认值   | 范围       | 备注       |
|              | 电动机额定二次电流 | 1A    | 0.04~120 | Ie       |
|              | 电动机额定启动时间 | 5s    | 0~100000 | Te       |
|              | 电压接线方式    | 0     | 0~1      | 3PT; 2PT |
|              | PT 额定一次值  | 110kV | 0~100000 |          |
|              | PT 额定二次值  | 0.1kV | 0~10000  |          |
|              | 首端 CT 一次值 | 100A  | 0~100000 |          |
|              | 首端 CT 二次值 | 5A    | 1~100    |          |
|              | 尾端 CT 一次值 | 100A  | 0~100000 |          |
|              | 尾端 CT 二次值 | 5A    | 1~100    |          |
|              | 零序电流来源    | 1     | 0~1      | 外接; 自产   |

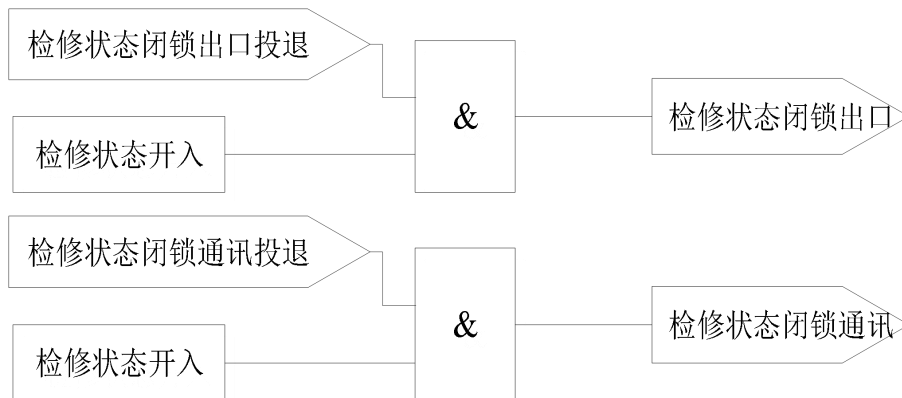

|         |            |             |                             |          |
|---------|------------|-------------|-----------------------------|----------|
|         | 零序电压来源     | 1           | 0~1                         | 外接；自产    |
|         | 无压定值       | 15V         | 0~200                       |          |
|         | 无流定值       | 0.2A        | 0.04~100                    |          |
| 差动速断    | 差动速断投退     | 0           | 0~1                         | 退出；投入    |
|         | 差动速断定值     | $8 * I_e$   | $0.05 * I_e \sim 100 * I_e$ |          |
| 比率差动    | 比率差动投退     | 0           | 0~1                         | 退出；投入    |
|         | 比率差断定值     | $0.5 * I_e$ | $0.05 * I_e \sim 100 * I_e$ |          |
|         | 差流 2 次谐波制动 | 0.15        | 0.001~2                     |          |
|         | 差流越限延时     | 10s         | 0~999                       |          |
| CT 断线告警 | CT 断线闭锁投退  | 1           | 0~1                         | 退出；投入    |
|         | CT 断线告警投退  | 0           | 0~1                         | 退出；投入    |
|         | CT 断线告警延时  | 0.5s        | 0~999                       |          |
|         | 后备经突变量闭锁   | 1           | 0~1                         | 退出；投入    |
|         | 自启动判据投退    | 0           | 0~1                         | 退出；投入    |
| 启动中过流一段 | 启动一段投退     | 0           | 0~1                         | 退出；投入    |
|         | 启动一段定值     | 10A         | 0.04~100                    |          |
|         | 启动一段延时     | 0s          | 0~999                       |          |
| 运行中过流一段 | 运行一段投退     | 0           | 0~1                         | 退出；投入    |
|         | 运行一段定值     | 10A         | 0.04~100                    |          |
|         | 运行一段延时     | 0s          | 0~999                       |          |
| 过流二段    | 过流二段投退     | 0           | 0~1                         | 退出；投入    |
|         | 过流二段定值     | 10A         | 0.04~100                    |          |
|         | 过流二段延时     | 0.1s        | 0~999                       |          |
| 反时限过流   | 反时限过流投退    | 0           | 0~1                         | 退出；投入    |
|         | 反时限启动电流    | 1A          | 0.04~100                    |          |
|         | 反时限时间系数    | 0.1s        | 0~999                       |          |
|         | 反时限曲线类型    | 0           | 0~2                         | 一般；非常；极端 |
| 零序过流一段  | I0 一段投退    | 0           | 0~1                         | 退出；投入    |
|         | I0 一段定值    | 10A         | 0.04~100                    |          |
|         | I0 一段延时    | 0.1s        | 0~999                       |          |
| 零序过流二段  | I0 二段投退    | 0           | 0~1                         | 退出；投入    |
|         | I0 二段定值    | 2A          | 0.04~100                    |          |
|         | I0 二段延时    | 0.5s        | 0~999                       |          |

|         |               |       |          |            |
|---------|---------------|-------|----------|------------|
| 零序反时限过流 | I0 反时限投退      | 0     | 0~1      | 退出; 投入     |
|         | I0 反时限启动值     | 1A    | 0.04~100 |            |
|         | I0 反时限系数      | 0.1s  | 0~999    |            |
|         | I0 反时限曲线      | 0     | 0~2      | 一般; 非常; 极端 |
| 负序过流一段  | 负序一段投退        | 0     | 0~1      | 退出; 投入     |
|         | 负序一段定值        | 10A   | 0.04~100 |            |
|         | 负序一段延时        | 0.1s  | 0~999    |            |
| 负序过流二段  | 负序二段投退        | 0     | 0~1      | 退出; 投入     |
|         | 负序二段定值        | 2A    | 0.04~100 |            |
|         | 负序二段延时        | 0.5s  | 0~999    |            |
| 负序反时限过流 | 负序反时限投退       | 0     | 0~1      | 退出; 投入     |
|         | 负序反时限电流       | 1A    | 0.04~100 |            |
|         | 负序反时限系数       | 0.1s  | 0~999    |            |
|         | 负序反时限曲线       | 0     | 0~2      | 一般; 非常; 极端 |
| 过负荷保护   | 过负荷投退         | 0     | 0~2      | 退出; 告警; 跳闸 |
|         | 过负荷定值         | 10A   | 0.04~100 |            |
|         | 过负荷延时         | 5s    | 0~999    |            |
| 堵转保护    | 堵转保护投退        | 0     | 0~1      | 退出; 投入     |
|         | 堵转电流定值        | 10A   | 0.04~100 |            |
|         | 堵转保护延时        | 1s    | 0~999    |            |
| 过热保护    | 过热时间常数 $\tau$ | 60s   | 0~999    |            |
|         | 过热告警投退        | 0     | 0~1      | 退出; 投入     |
|         | 过热告警定值        | 70%   | 0~200    |            |
|         | 过热跳闸投退        | 0     | 0~1      | 退出; 投入     |
|         | 过热跳闸定值        | 100%  | 0~200    |            |
| 重启过热闭锁  | 重启过热闭锁投退      | 0     | 0~1      | 退出; 投入     |
|         | 重启过热闭锁定值      | 80%   | 0~200    |            |
| 长启动保护   | 长启动保护投退       | 0     | 0~1      | 退出; 投入     |
|         | 长启动保护定值       | 1.125 | 0~200    |            |
| 电流不平衡跳闸 | 电流不平衡投退       | 0     | 0~1      | 退出; 投入     |
|         | 电流不平衡定值       | 15%   | 0~200    |            |
|         | 电流不平衡延时       | 5s    | 0~999    |            |
| 电压不平衡跳闸 | 电压不平衡投退       | 0     | 0~1      | 退出; 投入     |
|         | 电压不平衡定值       | 15%   | 0~200    |            |

|          |            |      |          |            |
|----------|------------|------|----------|------------|
|          | 电压不平衡延时    | 5s   | 0~999    |            |
| 相序保护     | 相序保护投退     | 0    | 0~2      | 退出; 告警; 跳闸 |
|          | 相序保护延时     | 0.1s | 0~999    |            |
|          | 负序电压比例     | 50%  | 0~200    |            |
|          | 正序电压比例     | 30%  | 0~200    |            |
|          | 电压上限       | 120V | 0~200    |            |
|          | 电压下限       | 70V  | 0~200    |            |
| 断相保护     | 断相保护投退     | 0    | 0~1      | 退出; 投入     |
|          | 断相保护延时     | 0.5s | 0~200    |            |
|          | 断相最大电压值    | 50V  | 0~200    |            |
|          | 断相最小电压值    | 30V  | 0~200    |            |
|          | 断相电压差值     | 120V | 0~200    |            |
| 过电压保护    | 过电压保护投退    | 0    | 0~2      | 退出; 告警; 跳闸 |
|          | 过电压保护定值    | 40V  | 0.04~200 |            |
|          | 过电压保护延时    | 5s   | 0~999    |            |
| 零序过压保护   | 零序过压投退     | 0    | 0~2      | 退出; 告警; 跳闸 |
|          | 零序过压定值     | 40V  | 0.04~200 |            |
|          | 零序过压延时     | 5s   | 0~100000 |            |
| 低电压保护    | 低电压投退      | 0    | 0~2      | 退出; 告警; 跳闸 |
|          | 低电压定值      | 50V  | 1~200    |            |
|          | 低电压延时      | 5s   | 0~999    |            |
|          | 无流闭锁低电压    | 0    | 0~1      | 退出; 投入     |
|          | PT 断线闭锁低电压 | 1    | 0~1      | 退出; 投入     |
|          | 合位允许低电压    | 0    | 0~1      | 退出; 投入     |
|          | 低压阈值投退     | 1    | 0~1      | 退出; 投入     |
| 非电量 1 保护 | 非电量 1 投退   | 0    | 0~2      | 退出; 告警; 跳闸 |
|          | 非电量 1 延时   | 0.1s | 0~999    |            |
| 非电量 2 保护 | 非电量 2 投退   | 0    | 0~2      | 退出; 告警; 跳闸 |
|          | 非电量 2 延时   | 0.1s | 0~999    |            |
| FC 闭锁    | FC 闭锁投退    | 0    | 0~1      | 退出; 投入     |
|          | FC 闭锁后备定值  | 70A  | 0~100    |            |
|          | FC 闭锁延时    | 0s   | 0~999    |            |
| PT 断线告警  | PT 断线告警投退  | 0    | 0~1      | 退出; 投入     |
|          | PT 断线负序电压  | 30V  | 0~200    |            |

|        |           |      |         |            |
|--------|-----------|------|---------|------------|
|        | PT 断线告警延时 | 0.5s | 0~999   |            |
| 控故障告警  | 控故障告警投退   | 0    | 0~1     | 退出；投入      |
|        | 控故障告警延时   | 0.3s | 0~999   |            |
|        | 事故总信号延时   | 0.3s | 0~999   |            |
|        | 断路器位置采集   | 1    | 0~1     | 辅助触点；分合位监视 |
|        | 断路器动作时间   | 0.3s | 0~999   |            |
|        | 过量返回系数    | 0.95 | 0.001~1 |            |
|        | 欠量返回系数    | 1.05 | 1~2     |            |
| 检修状态闭锁 | 检修闭锁通讯投退  | 0    | 0~1     | 退出；投入      |
|        | 检修闭锁出口投退  | 0    | 0~1     | 退出；投入      |
|        | 跳闸展宽      | 0.3s | 0~1     |            |

#### 6.4 接线方式

AM5SE-MD 电气接线图如图 6.28 所示，包括交流输入量接线、开入开出接线、控制回路接线、通讯接线和辅助电源接线等。

X1 端子为交流输入量端子，X1.1-X1.6 为首端电流（Ia, Ib, Ic），X1.7-X1.12 为尾端电流（Ia, Ib, Ic），IA、IC 为测量相电流，I0 为零序电流。UA、UB、UC 为三路电压接入，U0 为外接零序电压接入。交流输入回路典型的 2PT、2CT 接线方式如图 6.29 所示。

**选择不同的接线方式，需修改装置“定值”菜单的“定值修改”子菜单里的“电压接线方式”设置：2PT——三相三线制；3PT——三相四线制。**

X2 端子为通信端子，共有 2 路 RS485 通信端子和一路 IRIG-B 对时输入端子。X2.1、X2.2、X2.3 为第一路通信端子，X2.6、X2.7、X2.8 为第二路通信端子，两路通讯均支持 IEC60870-5-103 和 Modbus-RTU 通讯规约。

X4 端子为辅助电源端子，AC/DC 110V 或 AC/DC220V 通用，X4.3 为辅助电源保护地，必须可靠连接大地。

X5 端子为开关量输入端子，共有 20 路，分为 4 组，每组有一公共端。第一组有 DI1 和 DI2，第二组有 DI3 和 DI4，第三组为 DI5-DI12，第四组为 DI13-DI20。所有开入允许接电压 AC/DC 220V 或 AC/DC110V，同组的开入必须有相同的极性。

**开入的电压接入 AC/DC110V 或 AC/DC220V，需要在订货前注明。**

X6 端子为开关量输出和控制回路端子。端子号 X6.1-X6.20 开关量输出端子，共有 DO1-DO10 十路无源继电器输出接点，其中 DO9、DO10 出厂时为常闭接点，其他 8 路均为常开接点。端子号 X6.21-X6.38 为控制回路端子，具体定义如图 6.28。十组开关量输出的具体定义可以通过装置的“DO 类型 映射关系”界面查看。

其中控制回路中事故总信号的触发条件为：手合不成功、手分不成功、遥控分闸、保护跳闸，若首次合闸通过遥控合闸实现，此时也会触发事故总信号闭合；如不想在遥控操作时

触发事故总信号，需将遥控分闸和遥控合闸配置到 X6.1-X6.16 中任意无源继电器输出接点，然后分别接入 X6.31（手动分闸入口）和 X6.37（手动合闸入口），此时，事故总信号的触发条件为：手合不成功、手分不成功、遥分不成功、遥合不成功、保护跳闸。

X7 端子为直流模拟量输出端子，共有 2 路 4-20mA 模拟量变送输出。X7.1、X7.3 为第一路 4-20mA 输出，默认定义为保护 A 相电流二次值；X7.2、X7.3 为第二路 4-20mA 输出，默认定义为 A 相电压二次值。

XB1、XB2 为以太网通讯端子，支持 TCP IEC60870-5-103、TCP Modbus-RTU 规约。该端子为选配，若需要需在订货前说明。

XU 为 USB 维护口。



图 6.28 AM5SE-MD 电气接线图



图 6.29 2PT 2CT 接线方法

## 6.5 出口矩阵

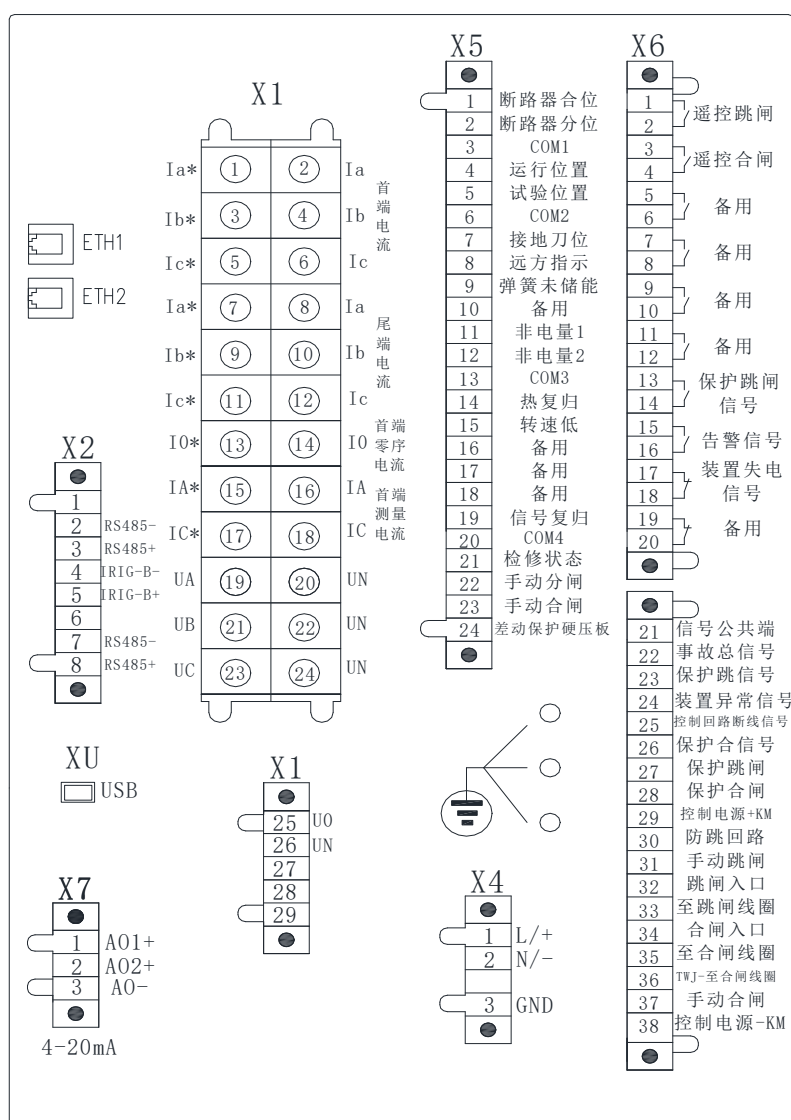
DO 出口对应端子号如下

DO1: X6.1-X6.2    DO2: X6.3-X6.4    DO3: X6.5-X6.6    DO4: X6.7-X6.8    DO5: X6.9-X6.10

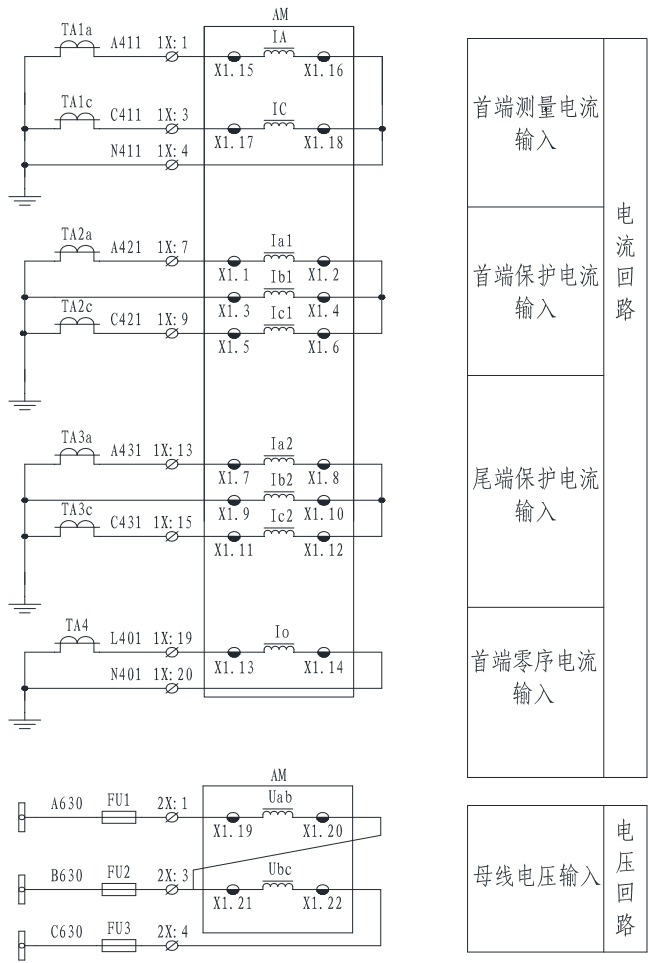
DO6: X6.11-X6.12    DO7: X6.13-X6.14    DO8: X6.15-X6.16    DO9: X6.17-X6.18    DO10: X6.19-X6.20

控制回路\_跳闸: X6.29-X6.27    控制回路\_遥跳: X6.29-X6.32    控制回路\_事故总信号: X6.21-X6.22

控制回路\_合闸: X6.29-X6.28    控制回路\_遥合: X6.29-X6.34    控制回路\_闭锁合闸: 内部继电器

注: 上述出口均可根据功能自定义。

表 6.2 AM5SE-MD 出口矩阵

| AM5SE-MD 出口矩阵 |     |     |     |     |     |     |     |     |     |      |              |              |              |              |                |               |
|---------------|-----|-----|-----|-----|-----|-----|-----|-----|-----|------|--------------|--------------|--------------|--------------|----------------|---------------|
| 出口<br>功能      | DO1 | DO2 | DO3 | DO4 | DO5 | DO6 | DO7 | DO8 | DO9 | DO10 | 控制回路_<br>跳 闸 | 控制回路_<br>合 闸 | 控制回路_<br>遥 跳 | 控制回路_<br>遥 合 | 控制回路_<br>事故总信号 | 控制回路_<br>闭锁合闸 |
| 比率差动保护        |     |     |     |     |     |     |     |     |     |      | √            |              |              |              |                |               |
| 差动速断保护        |     |     |     |     |     |     |     |     |     |      | √            |              |              |              |                |               |
| 过电流保护         |     |     |     |     |     |     |     |     |     |      | √            |              |              |              |                |               |
| 零序过电流保护       |     |     |     |     |     |     |     |     |     |      | √            |              |              |              |                |               |
| 负序过电流保护       |     |     |     |     |     |     |     |     |     |      | √            |              |              |              |                |               |
| 过负荷跳闸         |     |     |     |     |     |     |     |     |     |      | √            |              |              |              |                |               |
| 堵转保护          |     |     |     |     |     |     |     |     |     |      | √            |              |              |              |                |               |
| 过热保护          |     |     |     |     |     |     |     |     |     |      | √            |              |              |              |                |               |
| 长启动保护         |     |     |     |     |     |     |     |     |     |      | √            |              |              |              |                |               |
| 电流不平衡保护       |     |     |     |     |     |     |     |     |     |      | √            |              |              |              |                |               |
| 相序保护跳闸        |     |     |     |     |     |     |     |     |     |      | √            |              |              |              |                |               |
| 断相保护          |     |     |     |     |     |     |     |     |     |      | √            |              |              |              |                |               |
| 过电压保护         |     |     |     |     |     |     |     |     |     |      | √            |              |              |              |                |               |
| 零序过压保护        |     |     |     |     |     |     |     |     |     |      | √            |              |              |              |                |               |

|          |   |   |   |   |   |   |   |   |   |   |   |   |   |   |   |   |
|----------|---|---|---|---|---|---|---|---|---|---|---|---|---|---|---|---|
| 低电压保护    |   |   |   |   |   |   |   |   |   |   | √ |   |   |   |   |   |
| 电压不平衡保护  |   |   |   |   |   |   |   |   |   |   | √ |   |   |   |   |   |
| 非电量 1 跳闸 |   |   |   |   |   |   |   |   |   |   | √ |   |   |   |   |   |
| 非电量 2 跳闸 |   |   |   |   |   |   |   |   |   |   | √ |   |   |   |   |   |
| 遥控合闸     |   | √ |   |   |   |   |   |   |   |   |   |   |   | √ |   |   |
| 遥控分闸     | √ |   |   |   |   |   |   |   |   |   |   |   | √ |   |   |   |
| 事故总信号    |   |   |   |   |   |   |   |   |   |   |   |   |   |   | √ |   |
| 重启过热闭锁信号 |   |   |   |   |   |   |   |   |   |   |   |   |   |   |   |   |
| 告警信号     |   |   |   |   |   |   |   | √ |   |   |   |   |   |   |   |   |
| 保护动作信号   |   |   |   |   |   |   | √ |   |   |   |   |   |   |   |   |   |
| 装置失电     |   |   |   |   |   |   |   |   | √ |   |   |   |   |   |   |   |
| 开出测试     | √ | √ | √ | √ | √ | √ | √ | √ | √ | √ | √ | √ | √ | √ | √ | √ |
| 合闸闭锁     |   |   |   |   |   |   |   |   |   |   |   |   |   |   |   |   |



## 6.6 调试方法

所有保护功能在调试过程中，当保护跳闸时，装置面板上“保护动作”指示灯点亮，对应继电器和跳闸信号继电器出口，液晶上显示相应事件记录信息；当保护告警时，装置面板上“告警”指示灯亮，告警信号继电器出口，液晶上显示相应事件记录信息。

### 6.6.1 差动保护

在装置的定值菜单设置“电动机额定二次电流  $I_e$ ”为 1A、“电动机额定启动时间  $T_e$ ”为 5s、“首端 CT 额定一次值”为 100A、“首端 CT 额定二次值”为 5A、“尾端 CT 一次值”为 100A、“尾端 CT 额定二次值”为 5A、“差动速断投退”为投入、“比率差动投退”为投入、“CT 断线闭锁比率差动”为退出、“差动保护软压板”为投入，并给差动保护硬压板开入（DI20）加上电压信号，进行下列测试。

#### 1) 比率差动保护边界搜索

在装置的定值菜单设置“比率差动定值”为 1.5，即比率差动启动电流为 1.5 倍  $I_e$ ，也即 1.5A；设置“差动速断定值”为 3.5，即差动速断启动电流为 3.5 倍  $I_e$ ，也即 3.5A；在继保测试仪上选择“比例制动边界搜索”设置“谐波制动系数”为 0.15、“拐点 1”为“0.8A，斜率 0.5”、“拐点 2”为“3A，斜率 0.7”、“接线方式”为“Y,Y”、“平衡系数”为 1，制动电流计算公式为“ $(|I_h|+|I_l|)/k$ ， $k=2$ ”，“差动电流门槛值”为 1.5A、“差动电流速断值”为 3.5A。给装置的首尾端电流输入端子 X1.1-X1.12 和继保测试仪上的电流输出端接好线，再把装置上的差动保护跳闸出口连到继保测试仪的开入端子；设置制动电流的变化范围为 0.5-8A、步长为 0.1A，根据设置好的参数进行自动边界搜索，比率差动曲线应与原曲线吻合。

#### 2) 比率差动保护动作值、动作时间测试

比率差动保护动作值测试：根据步骤 1) 设置的定值和接线，在继保测试仪上选择“比制动定点测试”，并设置“差动电流”1.543A，“制动电流”0.829A，谐波制动系数 0.15。单点测试，比率差动应动作；设置“差动电流”1.455A，“制动电流”0.809A，谐波制动系数 0.15。单点测试，比率差动应可靠不动作。

比率差动保护动作时间测试：根据步骤 1) 设置的定值和接线，在继保测试仪上选择“比例制动定点测试”，并设置“差动电流”1.5A，“制动电流”0.75A，谐波制动系数 0.15。单点测试，比率差动动作时间应不大于 35ms。

#### 3) CT 断线闭锁比率差动保护

设置“CT 断线闭锁比率差动”为投入；设置“比率差动定值”为 0.8，即比率差动启动电流为 0.8 倍  $I_e$ ，也即 0.8A；设置“差动速断定值”为 3.5，即差动速断启动电流为 3.5 倍  $I_e$ ，也即 3.5A；在继保测试仪上选择手动测试，首端尾端都施加 1A 电流，首尾端相角各相差 180°（首端分别为 1A $\angle$ -30°、1A $\angle$ -150°、1A $\angle$ 90°，尾端分别为 1A $\angle$ 150°、1A $\angle$ 30°、1A $\angle$ 270°）。输出设置好的电流信号，装置不动作；再等待至少 6s 后，将首端电流的  $I_a$  改为 0A，装置产生“首端 CT 断线”告警事件，比率差动不动作。再将尾端  $I_a'$  从 1A 开始以步长 0.1A 增加，直到增加到  $I_d$  为 3.5A 时，装置“差动速断保护”动作，期

间比率差动保护都被闭锁住。

设置“CT断线闭锁比率差动”为退出，重复上述其他设置参数；在继保测试仪上选择手动测试，首端尾端都施加1A电流，首尾端相角各相相差 $180^\circ$ （首端分别为 $1A\angle-30^\circ$ 、 $1A\angle-150^\circ$ 、 $1A\angle 90^\circ$ ，尾端分别为 $1A\angle 150^\circ$ 、 $1A\angle 30^\circ$ 、 $1A\angle 270^\circ$ ）。输出设置好的电流信号，装置不动作；再等待至少6s后，当将首端电流的 $I_a$ 改为0A，装置产生“首端CT断线”告警事件且产生“比率差动保护”动作。再将首端 $I_a$ 从1A开始以步长0.1A增加，当 $I_a$ 增加到2.2A时（此时差动电流1.2A），装置“比率差动保护”动作；当 $I_a$ 增加到4.5A时（此时 $I_{dA}$ 为3.5A时），装置“差动速断保护”动作。

#### 4) 谐波制动比率差动保护测试

谐波制动比率差动边界搜索：

根据步骤1)的设置和接线，在继保测试仪上选择“谐波制动边界搜索”，并设置起点为“15, 1.5”、终点为“15, 3.6”、“谐波制动系数”为0.15、“相对允许误差”为3%。设置制动电流的变化范围为1.5-4.5A、步长为0.1A、分辨率为0.001，根据设置好的参数进行自动边界搜索，谐波制动比率差动边界应和原图吻合。

谐波制动比率差动定点测试：根据步骤1)的设置和接线，在继保测试仪上选择“谐波制动定点搜索”，并设置“差动电流”2A，当谐波制动系数为0.155时，比率差动不动作；当谐波制动系数为0.145时，比率差动可靠动作。

#### 5) 差动速断保护动作值、动作时间测试

差动速断保护动作值测试：根据步骤1)的设置和接线，在继保测试仪上选择“比例制动定点测试”，并设置“差动电流”3.602A，“制动电流”1.867A，谐波制动系数0.15。单点测试，差动速断保护动作；设置“差动电流”3.389A，“制动电流”1.962A，谐波制动系数0.15。单点测试，差动速断保护应可靠不动作。

差动速断保护动作时间测试：根据步骤1)的设置和接线，在继保测试仪上选择“比例制动定点测试”，并设置“差动电流”3.5A，“制动电流”1.75A，谐波制动系数0.15。单点测试，差动速断动作时间应不大于35ms。

#### 6) 差动速断保护、比率差动保护外加电流测试

在装置的定值菜单设置“电动机额定二次电流 $I_e$ ”为1A、“电动机额定启动时间 $T_e$ ”为5s、“首端CT额定一次值”为5A、“首端CT额定二次值”为5A、“尾端CT一次值”为5A、“尾端CT额定二次值”为5A、“差动速断投退”为投入、“差动速断定值为” $1*I_e$ 、“比率差动投退”为投入、“比率差动定值”为 $0.5*I_e$ 、“CT断线闭锁比率差动”为投入、“差刘2次谐波制动系数”为0.15、“差动保护软压板”为投入，并给差动保护硬压板开入(DI20)加上电压信号。给首端施加三相电流3A，此时差动速断动作、比率差动动作。

#### 7) 差动保护功能简易测试方法

在装置的定值菜单设置“差动保护软压板”为投入，并给差动保护硬压板开入(DI20)加上电压信号。此外，装置的定值清单设置如下：

| 定值名称            | 定值内容            |
|-----------------|-----------------|
| 电动机额定二次电流 $I_e$ | 1A              |
| 首端 CT 一次值       | 500A            |
| 首端 CT 二次值       | 5A              |
| 尾端 CT 一次值       | 500A            |
| 尾端 CT 二次值       | 5A              |
| 差动速断投退          | 投入              |
| 差动速断定值          | $3.5 \cdot I_e$ |
| 比率差动投退          | 投入              |
| 比率差断定值          | $1.5 \cdot I_e$ |
| 差流 2 次谐波制动系数    | 0.15            |
| CT 断线闭锁比率差动     | 退出              |

测试结果如下：

| 比率差动、差动速断动作值检验 |       |      |      |      |            |
|----------------|-------|------|------|------|------------|
| 端子号            | 故障前状态 |      | 故障状态 |      | 判定         |
| X1.1-X1.2      | 0.8A  | 0°   | 0.8A | 0°   | 不动作        |
| X1.7-X1.8      | 0.8A  | 180° | 0.8A | 50°  |            |
| X1.1-X1.2      | 0.8A  | 0°   | 0.8A | 0°   | 比率差动<br>动作 |
| X1.7-X1.8      | 0.8A  | 180° | 0.8A | 30°  |            |
| X1.1-X1.2      | 2A    | 0°   | 2A   | 0°   | 不动作        |
| X1.7-X1.8      | 2A    | 180° | 2A   | 119° |            |
| X1.1-X1.2      | 2A    | 0°   | 2A   | 0°   | 比率差动<br>动作 |
| X1.7-X1.8      | 2A    | 180° | 2A   | 114° |            |
| X1.1-X1.2      | 4A    | 0°   | 4A   | 0°   | 不动作        |
| X1.7-X1.8      | 4A    | 180° | 4A   | 133° |            |
| X1.1-X1.2      | 4A    | 0°   | 4A   | 0°   | 比率差动<br>动作 |
| X1.7-X1.8      | 4A    | 180° | 4A   | 130° |            |
| X1.1-X1.2      | 4.5A  | 0°   | 4.5A | 0°   | 不动作        |
| X1.7-X1.8      | 4.5A  | 180° | 4.5A | 136° |            |
| X1.1-X1.2      | 4.5A  | 0°   | 4.5A | 0°   | 差动速断<br>动作 |
| X1.7-X1.8      | 4.5A  | 180° | 4.5A | 133° |            |

| 比率差动、差动速断动作时间检验 |       |    |      |    |       |
|-----------------|-------|----|------|----|-------|
| 端子号             | 故障前状态 |    | 故障状态 |    | 判定    |
| X1.1-X1.2       | 0A    | 0° | 1.8A | 0° | <40ms |
| X1.1-X1.2       | 0A    | 0° | 4.2A | 0° | <40ms |

| 谐波制动检验    |       |    |    |      |         |    |                  |
|-----------|-------|----|----|------|---------|----|------------------|
| 端子号       | 故障前状态 |    |    | 故障状态 |         |    | 判定               |
| X1.1-X1.2 | 基波    | 0A | 0° | 基波   | 2A      | 0° | 比率差动动作           |
|           | 2次谐波  | 0A | 0° | 2次谐波 | 0.291A  | 0° |                  |
| X1.1-X1.2 | 基波    | 0A | 0° | 基波   | 2A      | 0° | 不动作              |
|           | 2次谐波  | 0A | 0° | 2次谐波 | 0.309A  | 0° |                  |
| X1.1-X1.2 | 基波    | 0A | 0° | 基波   | 3A      | 0° | 比率差动动作           |
|           | 2次谐波  | 0A | 0° | 2次谐波 | 0.4365A | 0° |                  |
| X1.1-X1.2 | 基波    | 0A | 0° | 基波   | 3A      | 0° | 不动作              |
|           | 2次谐波  | 0A | 0° | 2次谐波 | 0.4635A | 0° |                  |
| X1.1-X1.2 | 基波    | 0A | 0° | 基波   | 4A      | 0° | 差动速断动作<br>比率差动动作 |
|           | 2次谐波  | 0A | 0° | 2次谐波 | 0.5820A | 0° |                  |
| X1.1-X1.2 | 基波    | 0A | 0° | 基波   | 4A      | 0° | 差动速断动作           |
|           | 2次谐波  | 0A | 0° | 2次谐波 | 0.618A  | 0° |                  |

### 6.6.2 过流一段保护

#### 启动时过流一段

1) 设置过流一段投退为“投入”，退出其他保护投退，设置启动时过流一段定值为 3A，启动时过流一段延时为 0s。

2) 当电动机处于启动中状态时，在交流输入端子 X1.1-X1.2、X1.3-X1.4、X1.5-X1.6 均施加小于 0.97 倍定值的电流信号，装置可靠不动作；将电流加大至大于 1.03 倍定值，装置保护动作。

#### 运行时过流一段

1) 设置过流一段投退为“投入”，退出其他保护投退，设置运行时过流一段定值为 2A，运行时过流一段延时为 0s。

2) 当电动机处于运行状态时，在交流输入端子 X1.1-X1.2、X1.3-X1.4、X1.5-X1.6 均施加小于 0.97 倍定值的电流信号，装置不动作；将电流加大至大于 1.03 倍定值，装置保护动作。

### 6.6.3 过流二段保护

1) 设置过流二段投退为“投入”，退出其他保护投退，设置过流二段定值为 2A，过流二段延时为 5s。

2) 当电动机处于运行状态时，在交流输入端子 X1.1-X1.2、X1.3-X1.4、X1.5-X1.6 均施加小于 0.97 倍定值的电流信号，经延时装置可靠不动作；将电路增大至大于 1.03 倍定值，装置经延时保护动作。

### 6.6.4 反时限过流保护

1) 设置反时限过流保护投退为“投入”，退出其他保护投退。将反时限启动电流设为 1A，反时限曲线类型、反时限时间系数按表 6.2 设置。

2) 当电动机处于运行状态时，施加不同过流信号装置保护动作情况如表 6.2。

表 6.2 反时限动作时间

| 曲线类型 | 时间系数 | 施加信号    | 装置状态 | 动作时间误差    | 理论值     |
|------|------|---------|------|-----------|---------|
| 一般   | 0.5  | 0.9 倍定值 | 不动作  | -----     | -----   |
|      |      | 2 倍定值   | 动作   | ±5%或±40ms | 5.015s  |
|      |      | 5 倍定值   | 动作   | ±5%或±40ms | 2.140s  |
| 非常   | 0.1  | 0.9 倍定值 | 不动作  | -----     | -----   |
|      |      | 2 倍定值   | 动作   | ±5%或±40ms | 1.350s  |
|      |      | 5 倍定值   | 动作   | ±5%或±40ms | 0.338s  |
| 极端   | 0.5  | 0.9 倍定值 | 不动作  | -----     | -----   |
|      |      | 2 倍定值   | 动作   | ±5%或±40ms | 13.333s |
|      |      | 5 倍定值   | 动作   | ±5%或±40ms | 1.667s  |

### 6.6.5 两段式负序过流保护

#### 负序过流一段

1) 设置负序过流一段投退为“投入”，设定负序过流一段定值为 1A，负序过流一段延时为 3s。

2) 在交流输入端子 X1.1-X1.2、X1.3-X1.4、X1.5-X1.6 施加 4A/5A/5A 电流信号。当电流信号由 4A/5A/5A 变为 3.8A/5A/5A 时，装置可靠不动作；模拟故障，当电流变为 1A/5A/5A 时，装置经延时保护动作。

#### 负序过流二段

1) 设置负序过流二段投退为“投入”，设定负序过流二段定值为 1A，负序过流二段延时为 1s。

2) 在交流输入端子 X1.1-X1.2、X1.3-X1.4、X1.5-X1.6 施加 4A/5A/5A 电流信号。当电流信号由 4A/5A/5A 变为 3.8A/5A/5A 时，装置可靠不动作；当电流变为 1A/5A/5A 时，装置经延时保护动作。

### 6.6.6 负序反时限过流保护

1) 设置负序过流反时限投退为“投入”，设定负序反时限启动电流为 1A。

2) 在交流输入端子 X1.1-X1.2、X1.3-X1.4、X1.5-X1.6 施加 5A/5A/5A 电流信号，反时限曲线类型、反时限时间系数按表 6.3 设置，模拟故障，当三相电流施加不同信号时装置保护动作情况如表 6.3。

表 6.3 负序反时限动作时间

| 曲线类型 | 时间系数 | 施加信号       | 装置状态 | 动作时间误差    | 理论值    |
|------|------|------------|------|-----------|--------|
| 一般   | 0.5  | 1A/5A/5A   | 动作   | ±5%或±40ms | 12.29s |
|      |      | 0.1A/5A/5A | 动作   | ±5%或±40ms | 7.19s  |
|      |      | 0.1A/6A/6A | 动作   | ±5%或±40ms | 5.21s  |
| 非常   | 0.1  | 1A/5A/5A   | 动作   | ±5%或±40ms | 4.13s  |
|      |      | 0.1A/5A/5A | 动作   | ±5%或±40ms | 2.20s  |
|      |      | 0.1A/6A/6A | 动作   | ±5%或±40ms | 1.41s  |
| 极端   | 0.5  | 1A/5A/5A   | 动作   | ±5%或±40ms | 52.01s |
|      |      | 0.1A/5A/5A | 动作   | ±5%或±40ms | 24.18s |
|      |      | 0.1A/6A/6A | 动作   | ±5%或±40ms | 14.04s |

### 6.6.7 两段式零序过流保护

零序过流一段

1) 设置零序过流一段投退为“投入”，退出其他保护投退，设定零序一段定值为 5A，零序一段延时为 0s。

2) 首先在交流输入端子 X1.1-X1.2、X1.3-X1.4、X1.5-X1.6 均施加 2A 电流，然后在交流输入端子 X1.13-X1.14 施加小于 0.97 倍定值的电流，装置可靠不动作；将电流增大至大于 1.03 倍定值，装置保护动作。

零序过流二段

1) 设零序过流二段投退为“投入”，退出其他保护投退，设定零序二段定值为 4A，零序二段延时为 4s。

2) 首先在交流输入端子 X1.1-X1.2、X1.3-X1.4、X1.5-X1.6 均施加 2A 电流，然后在交流输入端子 X1.13-X1.14 施加小于 0.97 倍定值的电流，装置可靠不动作；将电流增大至大于 1.03 倍定值，装置保护动作。

### 6.6.8 零序反时限过流保护

1) 设置零序反时限过流投退为“投入”，退出其他保护投退，反时限启动电流设为 1A，反时限曲线类型、反时限时间系数按表 6.2 设置。

2) 首先在交流输入端子 X1.1-X1.2、X1.3-X1.4、X1.5-X1.6 均施加 2A 电流，然后在交流输入端子 X1.13-X1.14 施加不同过流信号，装置的保护动作情况如表 6.2。

### 6.6.9 过负荷保护

1) 设置过负荷投退为“跳闸”或“告警”，退出其他保护投退，设定过负荷定值为 2A，过负荷延时为 2s。

2) 当电动机处于已运行状态时，在交流输入端子 X1.1-X1.2、X1.3-X1.4、X1.5-X1.6 施加小于 0.97 倍定值的电流，装置可靠不动作；将电流增大至大于 1.03 倍定值，经延时装置保护跳闸或告警。

### 6.6.10 堵转保护

1) 设置堵转保护投退为“投入”，退出其他保护投退，设定堵转保护电流定值 2A，堵转保护延时 5s。

2) 当电动机处于已运行状态时，给转速低对应的开入量施加信号（AC/DC220V 或 DC110V），在交流输入端子 X1.1-X1.2、X1.3-X1.4、X1.5-X1.6 施加小于 0.97 倍定值的电流，装置可靠不动作；当电流增大至大于 1.03 倍定值，经延时装置保护跳闸。

### 6.6.11 过热保护

#### 过热保护告警

1) 设置过热保护告警投退为“投入”，退出其他投退，设置告警百分比值为 70%，过热时间常数为 60s。

2) 当电动机处于已运行状态时，在交流输入端子 X1.1-X1.2、X1.3-X1.4、X1.5-X1.6 施加三相电流信号 5A/5A/5A，当电流由 5A/5A/5A 变为 5A/5A/1A 时，装置发出过热保护告警。

#### 过热保护跳闸

1) 设置过热保护跳闸投退为“投入”，退出其他投退，设置跳闸百分比值为 100%，过热时间常数为 60s。

2) 当电动机处于已运行状态时，在交流输入端子 X1.1-X1.2、X1.3-X1.4、X1.5-X1.6 施加三相电流信号 5A/5A/5A，当电流由 5A/5A/5A 变为 5A/5A/1A 时，装置保护跳闸。

### 6.6.12 长启动保护

1) 设置长启动保护投退为“投入”，退出其他保护投退，设定长启动保护定值为 5A。

2) 给装置施加大于 1.03 倍定值的电流信号直到电动机进入已运行状态，装置保护跳闸；装置复归后，再次施加大于 1.03 倍定值的电流信号，在电动机额定启动时间结束前将电流降至小于 0.97 倍定值，电动机进入已运行状态，装置可靠不动作。

### 6.6.13 电流不平衡跳闸

1) 设置电流不平衡投退为“投入”，退出其他保护投退，设置电流不平衡定值为 30%，电流不平衡延时为 1s。

2) 当电动机处于已运行状态时，在交流输入端子 X1.1-X1.2、X1.3-X1.4、X1.5-X1.6 施加三相电流信号 3A/3A/3A，当电流由 3A/3A/3A 变为 3A/3A/1A 时，装置保护跳闸。

#### 6.6.14 低电压保护

1) 设置低电压投退为“投入”，退出其他保护投退，设定低电压定值为 70V，低电压延时 5s。在端子 X1.17-X1.18、X1.19-X1.20、X1.21-X1.22 上施加 57.74V 电压，当三相电压信号由 57.74V 降至小于 0.97 倍定值时，经延时，装置跳闸或者告警。

2) 若投入“无流闭锁投退”，则当电流小于无流定值时，低电压保护不动作，当电流大于无流定值时，低电压保护动作。

3) 若投入“PT 断线闭锁投退”，则当负序电压大于 PT 断线负序电压定值时，低电压保护不动作；当负序电压小于 PT 断线负序电压定值时，低电压保护动作；

4) 若投入“合位允许投退”，则需要给合位对应的开入量施加信号（AC/DC 220V 或 AC/DC110V），低电压保护才可动作。

5) 若投入“低电压阈值投退”，则若产生低电压保护，当电压小于无压定值时，低电压保护返回；若退出“低电压阈值投退”，则若产生低电压保护，只有当电压恢复至正常值，低电压保护才能返回。

#### 6.6.15 过电压保护

1) 设置过电压保护投退为“跳闸”或“告警”，退出其他保护投退，设置过电压保护定值为 120V，过电压保护延时 0.5s。

2) 在端子 X1.19-X1.20、X1.21-X1.22、X1.23-X1.24 上施加 57.74V 电压，改变电压使得三相线电压升至大于 1.03 倍定值时，经延时装置保护跳闸或告警。

#### 6.6.16 零序过压保护

1) 设置零序过压投退为“跳闸”或“告警”，退出其他保护投退，设定零序过压定值为 40V，延时设为 0.5s。

2) 在端子 X1.25-X1.26 上施加小于 0.97 倍定值的电压信号，将 U0 变为大于 1.03 倍定值，经延时装置保护跳闸或告警。

#### 6.6.17 电压不平衡跳闸

1) 设置电压不平衡投退为“投入”，退出其他保护投退，设置电压不平衡值为 30%，电压不平衡延时 1s。

2) 在端子 X1.19-X1.20、X1.21-X1.22、X1.23-X1.24 上施加 57.74V 电压，当电压变为  $U_A=10.74V, U_B=57.74V, U_C=57.74V$ ，经延时装置保护跳闸。

表 6.4 电压不平衡保护测试

| 接线方式   | 施加信号(3PT 接线)   | 装置跳闸出口              | 装置信号出口              |
|--------|--|---------------------|---------------------|
| 3PT 接线 | $U_A=57.74\angle 0^\circ$ ,<br>$U_B=57.74\angle -120^\circ$ ,<br>$U_C=57.74\angle 120^\circ$ | 无                   | 无                   |
|        | $U_A=10.74\angle 0^\circ$ ,  | DO-KT (X6.27-X6.29) | 事故总信号出口 X6.21-X6.22 |



|        |  |                     |   |
|--------|--|---------------------|---|
|        | UB=57.74∠-120°,<br>UC=57.74∠120°                 |                     | 闭合，保护跳闸信号 X6.21-X6.23 闭合，保护动作信号 D07 保持。                     |
|        | UA=57.74∠0°,<br>UB=10.74∠-120°,<br>UC=57.74∠120° |                     |   |
|        | UA=57.74∠0°,<br>UB=57.74∠-120°,<br>UC=10.74∠120° |                     |   |
| 2PT 接线 | UA=57.74∠0°,<br>UB=57.74∠-120°,<br>UC=57.74∠120° | 无                   | 无   |
|        | UA=10.74∠0°,<br>UB=57.74∠-120°,<br>UC=57.74∠120° | DO-KT (X6.27-X6.29) | 事故总信号出口 X6.21-X6.22 闭合，保护跳闸信号 X6.21-X6.23 闭合，保护动作信号 D07 保持。 |
|        | UA=57.74∠0°,<br>UB=10.74∠-120°,<br>UC=57.74∠120° |                     |   |
|        | UA=57.74∠0°,<br>UB=57.74∠-120°,<br>UC=10.74∠120° |                     |   |

#### 6.6.18 相序保护

1) 设置相序保护投退为“跳闸”或“告警”，退出其他保护投退，设置负序电压比例为 50%，正序电压比例为 30%，电压上限为 120V，电压下限为 70V，相序保护延时 1s。

2) 当电动机处于启动中/已运行状态时，给合位对应的开入量施加信号（AC/DC 220V 或 AC/DC110V），在端子 X1.19-X1.20、X1.21-X1.22、X1.23-X1.24 上施加 57.74V 电压，按 ACB 顺序接线，经延时装置保护跳闸或告警。

表 6.5 相序保护测试

| 接线方式   | 施加信号   | 装置跳闸出口              | 装置信号出口  |
|--------|--|---------------------|---|
|        | UA=57.74∠0°<br>UB=57.74∠-120°<br>UC=57.74∠120° | --                  | --  |
| 3PT 接线 | ABC 顺序接线                                       | 无                   | 无   |
|        | ACB 顺序接线                                       | DO-KT (X6.27-X6.29) | 事故总信号出口 X6.21-X6.22 闭合，保护跳闸信号 X6.21-X6.23 闭合，保护动作信号 D07 保持。 |
|        | BAC 顺序接线                                       |                     |   |
|        | CBA 顺序接线                                       |                     |   |
|        | BCA 顺序接线                                       | 无                   | 无   |
|        | CAB 顺序接线                                       | 无                   | 无   |
| 2PT 接线 | ABC 顺序接线                                       | 无                   | 无   |
|        | ACB 顺序接线                                       | DO-KT (X6.27-X6.29) | 事故总信号出口 X6.21-X6.22 闭合，保护跳闸信号 X6.21-X6.23 闭合，保护动作信号 D07 保持。 |
|        | BAC 顺序接线                                       |                     |   |
|        | CBA 顺序接线                                       |                     |   |

|  |          |   |   |
|--|----------|---|---|
|  | BCA 顺序接线 | 无 | 无 |
|  | CAB 顺序接线 | 无 | 无 |

### 6.6.19 电压断相保护

1) 设置电压断相保护投退为“投入”，退出其他保护投退，设置断相保护最大电压为 50V，断相保护最小电压为 30V，断相保护电压差值为 18V，电压断相保护延时 5s。

2) 在端子 X1.19-X1.20、X1.21-X1.22、X1.23-X1.24 上按表 6.7 施加电压，装置经过延时后可保护动作。

表 6.6 电压断相测试

| 接线方式   | 施加信号                             | 装置跳闸出口              | 装置信号出口  |
|--------|----------------------------------|---------------------|---|
| 3PT 接线 | UA=57.74<br>UB=57.74<br>UC=57.74 | 无                   | 无   |
|        | UA=57.74<br>UB=57.74<br>UC=10    | DO-KT (X6.27-X6.29) | 事故总信号出口 X6.21-X6.22 闭合，保护跳闸信号 X6.21-X6.23 闭合，保护动作信号 D07 保持。 |
|        | UA=57.74<br>UB=10<br>UC=10       |                     |   |
| 2PT 接线 | UA=57.74<br>UB=57.74<br>UC=57.74 | 无                   | 无   |
|        | UA=57.74<br>UB=57.74<br>UC=10    | DO-KT (X6.27-X6.29) | 事故总信号出口 X6.21-X6.22 闭合，保护跳闸信号 X6.21-X6.23 闭合，保护动作信号 D07 保持。 |
|        | UA=57.74<br>UB=10<br>UC=10       |                     |   |

### 6.6.20 非电量保护

非电量 1 跳闸

1) 设置非电量 1 投退为“跳闸”或“告警”，退出其他保护投退，设置非电量 1 延时为 1s。

2) 给非电量 1 对应的开入量施加信号 (AC/DC 220V 或 AC/DC110V)，经延时装置保护跳闸或告警。

非电量 2 的调试方法同非电量 1 类似，两路开入量可根据实际需要任意配置。

### 6.6.21 FC 回路配合的过流闭锁功能

1) 设置过流二段投退与 FC 闭锁投退为“投入”，设置过流二段定值为 2A，延时为 2S，FC 闭锁定值为 4A，延时为 1S。

2) 当电动机处于运行状态时, 在交流输入端子 X1.1-X1.2、X1.3-X1.4、X1.5-X1.6 均施加 5A 电流信号, 经延时, 装置 FC 闭锁, 过流二段不动作, 只产生“过流二段保护”事件记录。

3) 当电动机处于运行状态时, 在交流输入端子 X1.1-X1.2、X1.3-X1.4、X1.5-X1.6 均施加 3A 电流信号, 经延时, 装置过流二段保护动作。

#### 6.6.22 PT 断线告警

1) 设置 PT 断线告警投退为“投入”, 退出其他保护投退, PT 断线告警延时为 5s。设 PT 断线负序电压为 35V, 无压定值为 15V, 无流定值为 0.2A。

2) 在交流输入端子 X1.19-X1.20、X1.21-X1.22、X1.23-X1.24 上施加三相电压信号  $U_A=U_B=U_C=57.74V$ , 在端子 X1.1-X1.2、X1.3-X1.4、X1.5-X1.6 上施加三相电流信号  $I_A=I_B=I_C=1A$ 。改变三相电压, 使得负序电压由 0V 升至大于 1.03 倍 PT 断线负序电压, 经延时装置发出 PT 断线告警;

3) 复归装置, 给装置施加三相电流 1A、三相电压 57.74V, 改变电压值使得三相线电压降至小于 0.97 倍无压定值时, 经延时装置发出 PT 断线告警。

#### 6.6.23 控制回路断线告警

1) 设置控故障告警投退为“投入”, 退出其他保护投退, 设控故障告警延时为 10s。

2) 当合位监视和分位监视信号同时有电压时, 经延时装置发出控故障告警; 装置复归后, 同时断开合位监视和分位监视信号, 经延时装置发出控故障告警。

#### 6.6.24 检修状态闭锁

1) 给检修状态对应的开入量施加信号 (AC/DC 220V 或 AC/DC110V)。

2) 设置“检修状态闭锁出口”为“投入”, 过流二段投退为“投入”, 设置过流二段定值为 2A, 延时为 2S。在交流输入端子 X1.1-X1.2、X1.3-X1.4、X1.5-X1.6 均施加 5A 电流信号, 经延时, 装置检修状态闭锁, 过流二段不动作, 只产生“过流二段保护”事件记录。

3) 设置“检修状态闭锁通讯”为“投入”, 此时进行遥控分合操作, 无法执行。

## 6.7 二次原理图

AM5SE-MD 电动机差动保护测控装置的二次接线图如图 6.30-6.32 所示。



图 6.30 AM5SE-MD 二次原理图（一）



图 6.31 AM5SE-MD 二次原理图 (二)

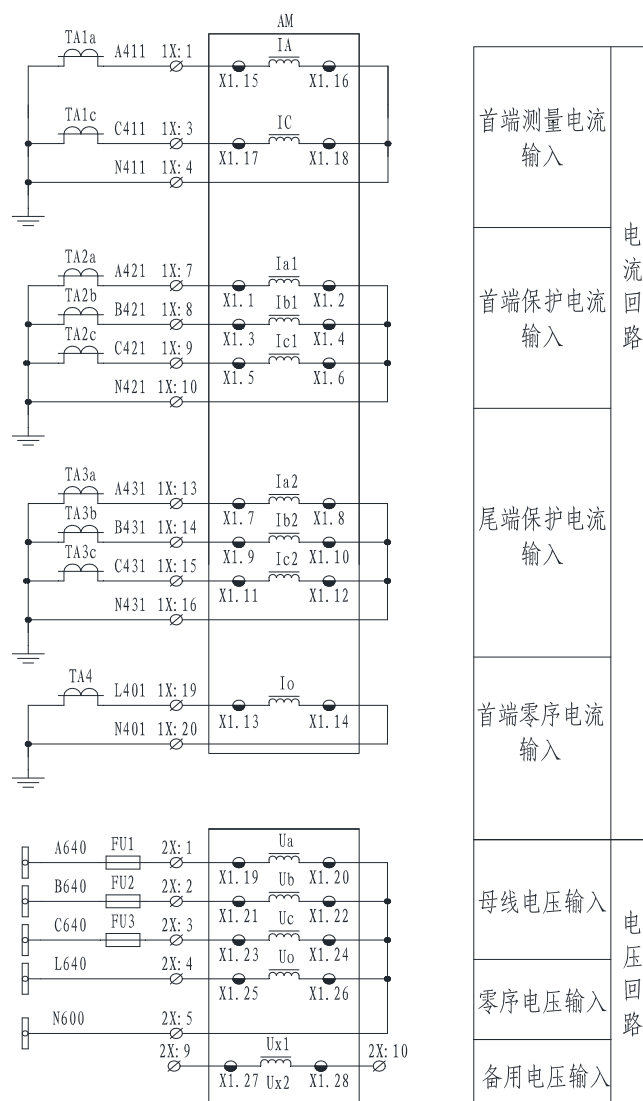

图 6.32 AM5SE-MD 二次原理图 (三)

## 7 AM5SE-D2 两圈变差动保护测控装置

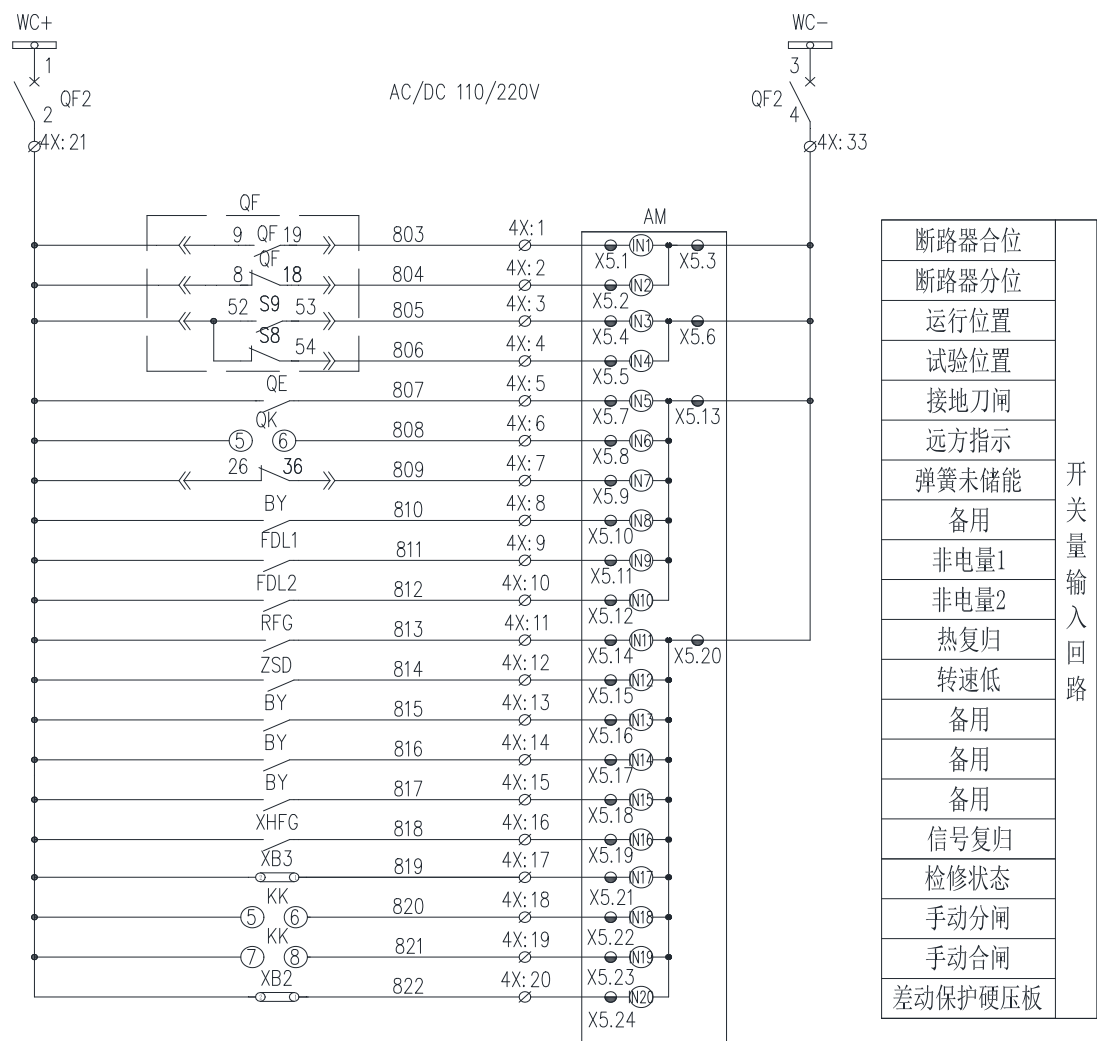
### 7.1 功能简介

#### 保护功能

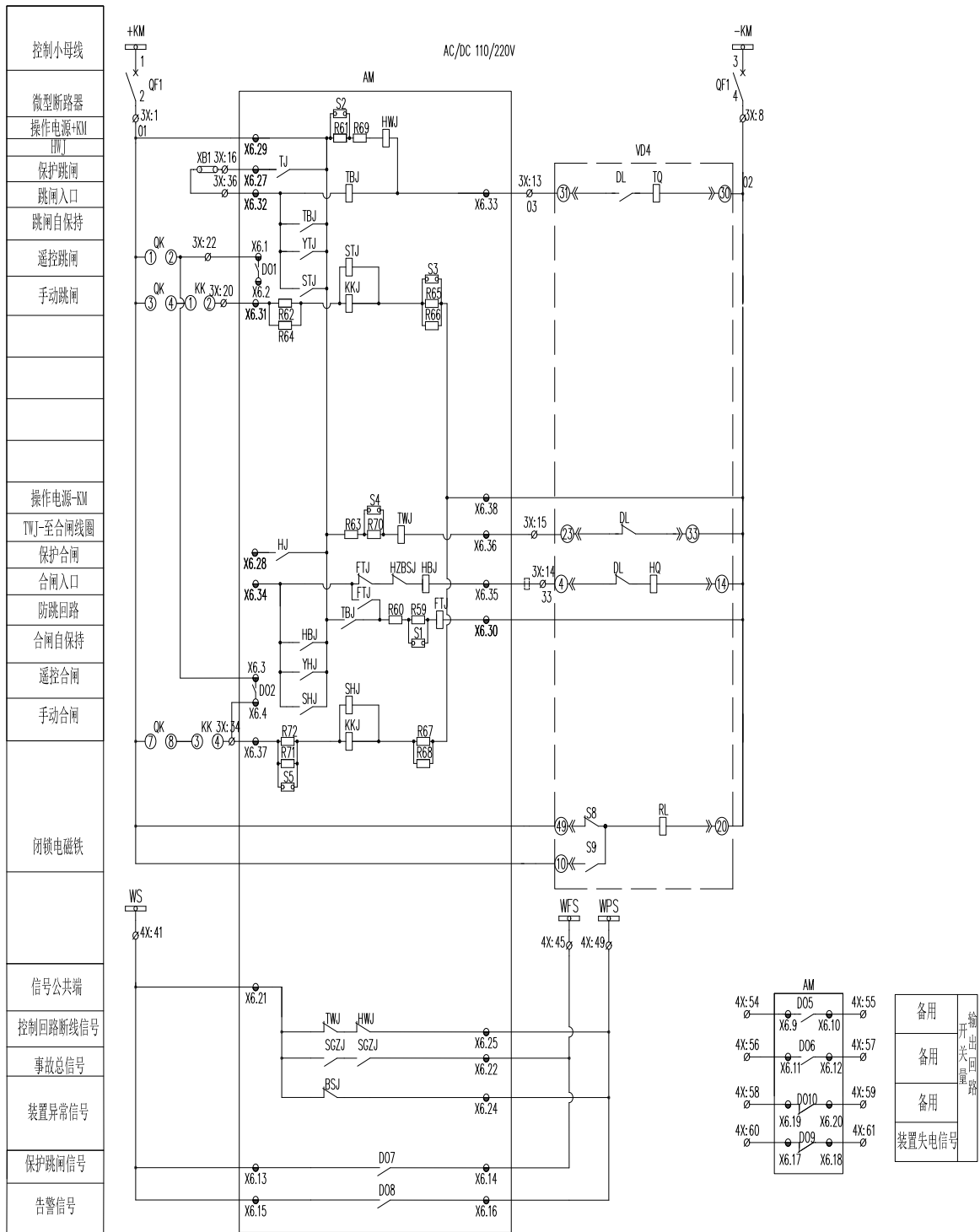
- 差动越限告警
- CT 断线告警
- 比率制动差动保护
- 差动速断保护
- 检修状态闭锁

#### 监控功能

- 两侧相电流, 相电流二/三次谐波, 差动电流等电参量测量
- 20 路有源开关量输入
- 10 路无源继电器输出
- 2 路 4-20mA 变送输出
- 断路器分合次数统计

#### 通讯功能

- 2 路 RS485 串行通讯接口, 支持 Modbus-RTU、IEC60870-5-103 规约
- 2 路以太网接口, 支持 TCP Modbus-RTU 和 TCP IEC60870-5-103 规约

#### 其他功能

- 故障录波功能, 保护动作时触发录波, 可录故障前 8 周波、故障后 4 周波
- IRIG-B 格式对时

### 7.2 保护原理

#### 7.2.1 差动保护

装置设有差动保护功能, 若三相差动电流最大值大于差动电流启动定值, 启动元件动作并展宽 4000ms, 保护装置进行故障测量计算程序。首先测量比率制动特性的差动继电器是否动作, 若动作, 则再经励磁涌流判别元件, 以区分是故障还是励磁涌流。比率差动启动后若未励磁涌流判别元件闭锁, 则再进入 CT 断线瞬时判据, 以区分内部短路故障和 CT 断线。若任一相差动电流大于差动速断电流定值, 则不需经过 CT 断线判据和励磁涌流判决直接动作于差动速断继电器。

##### 7.2.1.1 差流计算

对于纵联差动保护, 由于变压器两侧电压等级和 CT 变比的不同, 计算差流时需要对两侧电流进行折算, 本装置各侧电流均折算到高压侧, 即以高压侧为基准侧。以 Y0/Δ-11 变压器为例说明差动电流的计算方法。

变压器各侧额定二次电流如下:

$$\text{高压侧额定二次电流: } I_{c_h} = \frac{S}{\sqrt{3} * U_h * n_h}$$

$$\text{低压侧额定二次电流: } I_{c_l} = \frac{S}{\sqrt{3} * U_l * n_l}$$

其中：S 为变压器容量， $U_h$ 、 $U_l$  为变压器高低压侧铭牌电压， $n_h$ 、 $n_l$  为变压器高低侧 CT 变比。

变压器纵差各侧平衡系数，和各侧的电压等级及 CT 变比都有关，具体如下：

高压侧平衡系数： $K_h = 1$ ；

低压侧平衡系数： $K_l = \frac{I_{c_h}}{I_{c_l}}$ 。

变压器各侧电流互感器采用星形接线，二次电流直接接入本装置。电流互感器各侧的极性均指向变压器。由于 Y 侧和  $\Delta$  侧的线电流的相位不同，计算纵差差流时，变压器各侧 CT 二次电流相位由软件调整，装置采用由 Y- $\Delta$  变化计算纵差差流。

高压侧平衡电流计算公式如下：

$$\vec{I}_{pha_h} = \frac{(\vec{I}_{a_h} - \vec{I}_{b_h}) * K_h}{\sqrt{3}}; \vec{I}_{phb_h} = \frac{(\vec{I}_{b_h} - \vec{I}_{c_h}) * K_h}{\sqrt{3}}; \vec{I}_{phc_h} = \frac{(\vec{I}_{c_h} - \vec{I}_{a_h}) * K_h}{\sqrt{3}}$$

低压侧平衡电流计算公式如下：

$$\vec{I}_{pha_l} = \vec{I}_{a_l} * K_l; \vec{I}_{phb_l} = \vec{I}_{b_l} * K_l; \vec{I}_{phc_l} = \vec{I}_{c_l} * K_l$$

差动电流计算公式如下：

$$\vec{I}_{da} = \vec{I}_{pha_h} + \vec{I}_{phc_l}; \vec{I}_{db} = \vec{I}_{phb_h} + \vec{I}_{phb_l}; \vec{I}_{dc} = \vec{I}_{phc_h} + \vec{I}_{pha_l}$$

### 7.2.1.2 差流越限告警

当任一相差动电流大于 0.333\*比率差动定值时，装置瞬时发出差流越限告警。

差流越限判据为：

$$\max(I_{da}, I_{db}, I_{dc}) > 0.333 * \text{比率差动定值} * I_{c_h}$$

其中  $I_{da}$ 、 $I_{db}$ 、 $I_{dc}$  为三相差动电流值， $I_{c_h}$  为变压器额定电流，比率差动定值为用户设定值。

### 7.2.1.3 差动保护启动

当任一相差动电流大于差动保护启动值时，装置瞬时启动差动保护。当满足下列任一条件时，差动保护启动：



$$\max(I_{da}, I_{db}, I_{dc}) > 0.6 * \text{比率差动定值} * I_{ch}$$

差流故障分量采样值  $> 0.6 * \text{比率差动定值} * I_{ch} * 1.36$  且差流采样值呈上升趋势；

差流采样值  $> 0.6 * \text{比率差动定值} * I_{ch} * 1.36$ 。

其中  $I_{da}$ 、 $I_{db}$ 、 $I_{dc}$  为三相差动电流值， $I_{ch}$  为变压器额定电流，比率差动定值为用户设定值。

#### 7.2.1.4 比率差动保护

比率制动差动保护的動作电流是随着制动电流按比例增大，这样既能保证外部短路不误动，又能保证内部短路有较高的灵敏度。装置采用差动电流采样值和差动电流采样值突变量（即故障分量）进行比率差动判别来保证差动保护的准确性。变压器纵联差动各侧电流量经软件进行 Y/Δ 调整，即采用全星形接线方式。采用全星形接线方式对减小电流互感器的二次负荷和改善电流互感器的工作性能有很大好处。差动启动 60ms 后，差动速断保护和比率差动保护动作加 25ms 延时，用于排除区外故障。

比率差动保护动作逻辑如下：



图 7.1 比率差动保护动作判据

##### 1) 差动电流采样值比率差动保护特性曲线

装置采用三折线比率差动特性曲线，比率差动动作方程为：

$$\begin{cases} I_d > I_{blcd}, & I_r < 0.8 * I_{e_h} \\ I_d > I_{blcd} + 0.5(I_r - 0.8I_{e_h}), & 0.8 * I_{e_h} < I_r < 3 * I_{e_h} \\ I_d > I_{blcd} + 0.5 * 2.2 * I_{e_h} + 0.7(I_r - 3 * I_{e_h}), & I_r > 3 * I_{e_h} \end{cases}$$

$$I_d = |\vec{I}_h + \vec{I}_l|, I_r = 0.5(|\vec{I}_h| + |\vec{I}_l|), I_{blcd} = K_{blcd} * I_{e_h}$$

其中， $I_d$ 为差动电流， $I_h$ 为高压侧电流， $I_l$ 为低压侧电流， $I_{blcd}$ 为比率差动启动电流，

$K_{blcd}$ 为比率差动系数。动作曲线如图 7.2，斜率 1 为 0.5，斜率 2 为 0.7。

此时比率差动的动作曲线为：



图 7.2 比率制动差动保护曲线一

此图横坐标和纵坐标均为标么值，横坐标为  $I_r / I_e$ ，纵坐标为  $I_d / I_e$ 。

**注：**非常规状态下（如 CT 断线或“谐波越限且当前非空投态”）动作曲线如曲线二。  
装置采用两折线比率差动特性曲线，比率差动动作方程为：

$$\begin{cases} I_d > I_{blcd}, & I_r < 0.8 * I_{e_h} \\ I_d > I_{blcd} + 0.7(I_r - 0.8 * I_{e_h}), & I_r > 0.8 * I_{e_h} \end{cases}$$

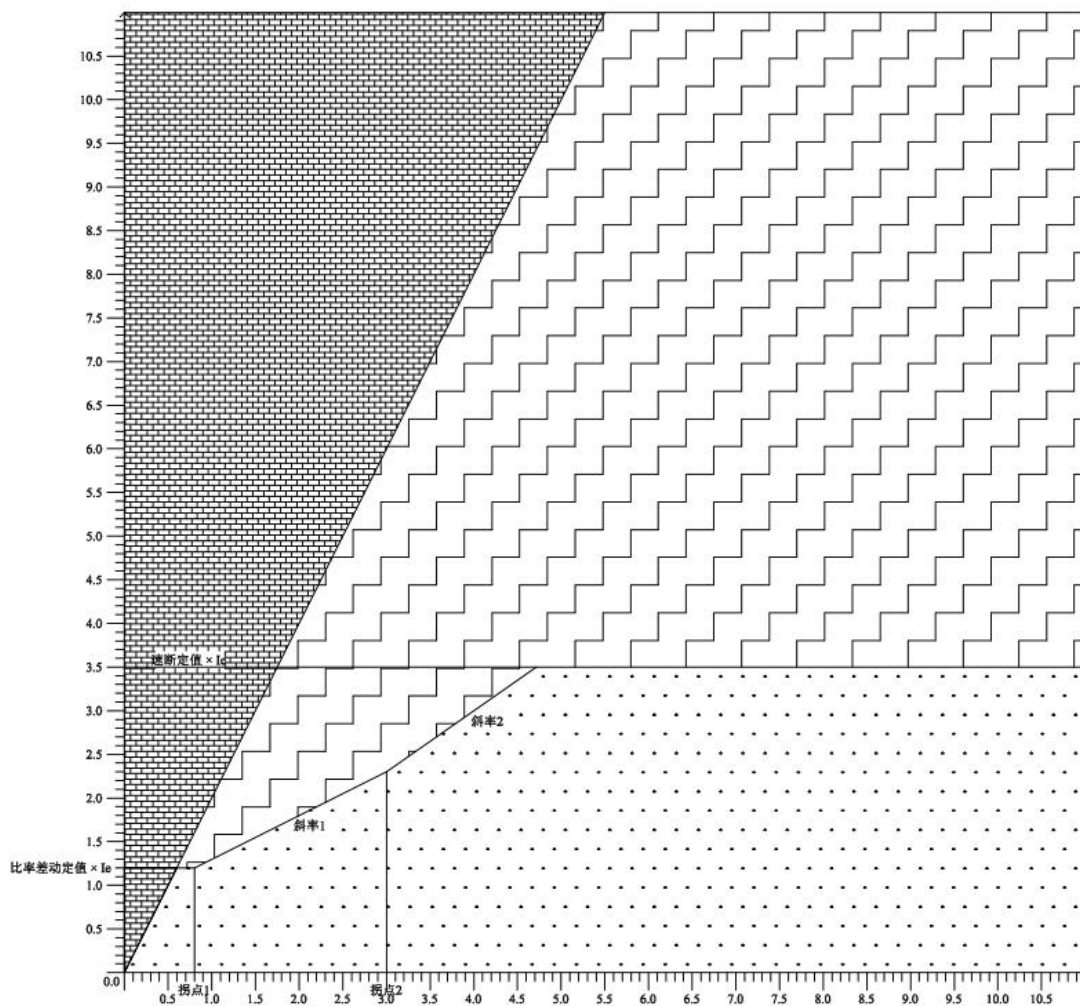
$$I_d = |\vec{I}_h + \vec{I}_l|, I_r = 0.5(|\vec{I}_h| + |\vec{I}_l|), I_{blcd} = K_{blcd} * I_{e_h}$$

其中， $I_d$  为差动电流， $I_h$  为高压侧电流， $I_l$  为低压侧电流， $I_{blcd}$  为比率差动启动电流，

$K_{blcd}$  为比率差动系数。动作曲线如图 7.3，斜率为 0.7。

此时比率差动的动作曲线为：



图 7.3 比率制动差动保护曲线二

此图横坐标和纵坐标均为标么值，横坐标为  $I_r / I_e$ ，纵坐标为  $I_d / I_e$ 。

## 2) 二次/三次谐波闭锁和 CT 断线闭锁比率差动保护

装置的比率制动差动保护设有二次/三次谐波闭锁和 CT 断线闭锁。对于二次/三次谐波

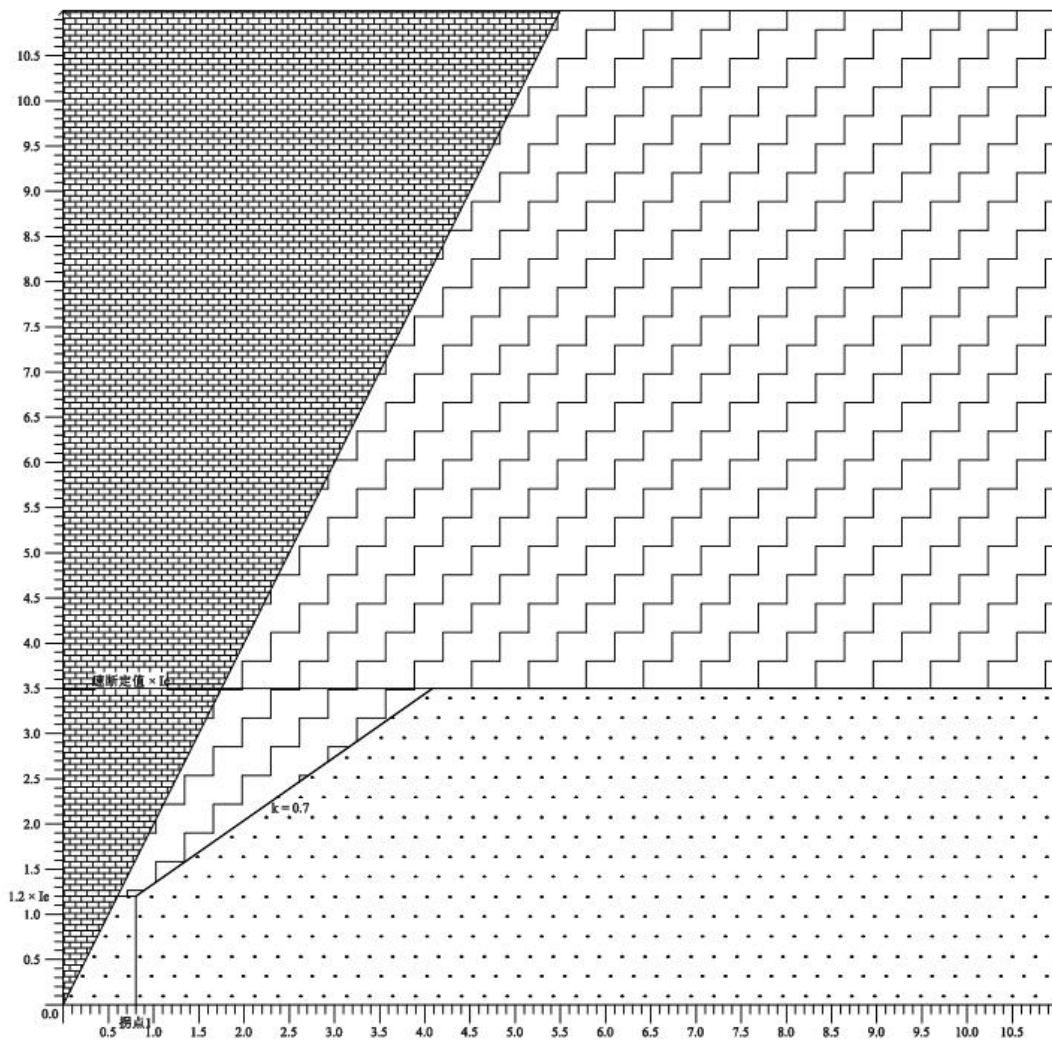
闭锁，在差动保护启动后 1 周波后开始判别，若相电流的基波值小于 0.2 倍  $I_{c_h}$  时或者差动电流的基波值小于 0.2 倍  $I_{c_h}$  时不进行谐波闭锁判别，当满足下列任一种情形时谐波闭锁差动保护：



图 7.4 二次/三次谐波制动条件

对于 CT 断线闭锁，当满足下列任一条件时，不进行瞬时 CT 断线判别：

- a) 起动前某侧最大相电流小于  $0.15 I_{c_h}$  ；
- b) 起动后任一側電流比起動前增加。

装置设有 CT 断线闭锁差动保护，当同时满足下列条件时 CT 断线闭锁启动。当电流突升时至少保持 6s 后开启 CT 断线闭锁判据，当三相电流突降时至少保持 6s 后开启 CT 断线闭锁判据。当差流大于 1.2 倍  $I_{c_h}$  时解除 CT 断线闭锁。CT 断线闭锁返回延时为 10s，CT 断线具体判据如下：

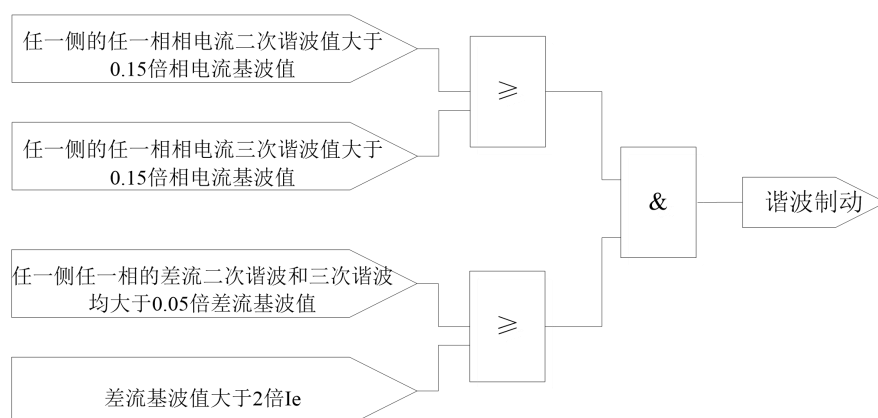
- a) 当任一相差流大于  $I_{b_j}$ ，其中  $I_{b_j}$  为  $0.15 * I_{c_h}$  ；
- b) 只有一相電流為零；
- c) 其它二相電流與差動保護啟動前電流相等。

### 7.2.1.5 差动速断保护

装置设有差动速度保护，当差动电流超过差动速断电流定值时，装置跳闸。差动速断保护设有二次/三次谐波闭锁、CT 饱和闭锁和坏点制动。二次/三次谐波闭锁判据同比率差动谐波闭锁判据，同时还利用二次和三次谐波含量来判别 CT 饱和。差动启动 60ms 后，差动速断保护动作加 25ms 延时，用于排除区外故障。

### 7.2.2 非电量遥信

本装置共有 8 个非电量采集（仅做遥信），可以采集并记录这 8 个非电量状态信息。

### 7.2.3 检修状态闭锁

装置设有检修状态闭锁功能，当采到检修状态开入时，可选择投入“检修状态闭锁出口”或者“检修状态闭锁通讯”。若投入“检修状态闭锁出口”，则此时保护跳闸时，仅产生事件记录，装置出口不动作；若投入“检修状态闭锁通讯”，则此时无法通讯，但保护功能可正常使用。保护逻辑如图 7.5。



图 7.5 检修状态闭锁逻辑

### 7.3 定值表

表 7.1 AM5SE-D2 定值表

| AM5SE-D2 定值表 |             |        |           |          |
|--------------|-------------|--------|-----------|----------|
| 保护名称         | 定值名称        | 默认值    | 范围        | 备注       |
|              | 变压器额定容量     | 120MVA | 1~3000.00 | MVA      |
|              | I_PT 变比     | 350    | 0.1~10000 |          |
|              | I 侧接线方式     | 0      | 0~1       | Y; D     |
|              | II 侧接线方式    | 11     | 1~12      |          |
|              | I 侧接地变在引线上  | 0      | 0~1       | 否; 是     |
|              | II 侧接地变在引线上 | 0      | 0~1       | 否; 是     |
|              | I 侧额定电压     | 35kV   | 0~1000    | kV       |
|              | II 侧额定电压    | 10kV   | 0~1000    | kV       |
|              | I 侧 CT 一次值  | 600A   | 0~99999   |          |
|              | I 侧 CT 二次值  | 5A     | 0~10000   |          |
|              | II 侧 CT 一次值 | 1000A  | 0~99999   |          |
|              | II 侧 CT 二次值 | 5A     | 0~10000   |          |
|              | 电压接线方式      | 0      | 0~1       | 3PT; 2PT |
|              | 电流接线方式      | 0      | 0~1       | 3CT; 2CT |
|              | 零序电压来源      | 1      | 0~1       | 外接; 自产   |
|              | 低压阈值        | 15V    | 0~200     | 复合电压判据   |

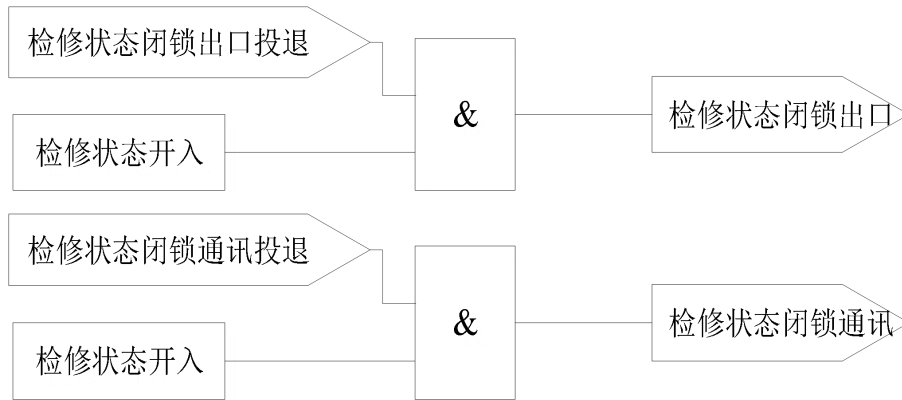
|         |           |             |                             |                 |
|---------|-----------|-------------|-----------------------------|-----------------|
|         | 低电压定值     | 70V         | 0~200                       |                 |
|         | 复合电压负序定值  | 35V         | 0~200                       |                 |
| 差动速断    | 差动速断投退    | 0           | 0~1                         | 退出；投入           |
|         | 差动速断定值    | $8 * I_e$   | $0.05 * I_e \sim 100 * I_e$ | $I_e = I_{e_n}$ |
| 比率差动    | 比率差动投退    | 0           | 0~1                         | 退出；投入           |
|         | 比率差动定值    | $0.5 * I_e$ | $0.05 * I_e \sim 100 * I_e$ | $I_e = I_{e_n}$ |
|         | 差流越限延时    | 10s         | 0~999                       |                 |
|         | 差动长期启动延时  | 20s         | 0~999                       |                 |
|         | CT 断线闭锁投退 | 1           | 0~1                         | 退出；投入           |
| CT 断线告警 | CT 断线告警投退 | 0           | 0~1                         | 退出；投入           |
|         | CT 断线告警延时 | 0.5s        | 0~999                       |                 |
| FC 闭锁   | FC 闭锁投退   | 0           | 0~1                         | 退出；投入           |
|         | FC 闭锁电流定值 | 70A         | 0~100                       |                 |
|         | FC 闭锁延时   | 0s          | 0~999                       |                 |
| 控故障告警   | 控故障告警投退   | 0           | 0~1                         | 退出；投入           |
|         | 控故障告警延时   | 0.3s        | 0~999                       |                 |
|         | 事故总信号延时   | 0.3s        | 0~999                       |                 |
|         | 断路器位置采集   | 0           | 0~1                         | 辅助触点；分合位监视      |
|         | 断路器动作时间   | 0.3s        | 0~999                       |                 |
| 检修状态闭锁  | 检修闭锁通讯投退  | 0           | 0~1                         | 退出；投入           |
|         | 检修闭锁出口投退  | 0           | 0~1                         | 退出；投入           |
|         | 跳闸展宽      | 0.3s        | 0~1                         |                 |

#### 7.4 接线方式

AM5SE-D2 电气接线图如图 7.6 所示，包括交流输入量接线、开入开出接线、控制回路接线、通讯接线和辅助电源接线等。

X1 端子为交流输入量端子，X1.1-X1.6 为高压侧电流（Ia，Ib，Ic），X1.7-X1.12 为低压侧电流（Ia，Ib，Ic）。交流输入回路典型的 2CT 接线方式如图 7.7 所示。

X2 端子为通信端子，共有 2 路 RS485 通信端子和一路 IRIG-B 对时输入端子。X2.1、X2.2、X2.3 为第一路通信端子，X2.6、X2.7、X2.8 为第二路通信端子，两路通讯均支持 IEC60870-5-103 和 Modbus-RTU 通讯规约。

X4 端子为辅助电源端子，AC/DC 110V 或 AC/DC220V 通用，X4.3 为辅助电源保护地，必须可靠连接大地。

X5 端子为开关量输入端子，共有 20 路，分为 4 组，每组有一公共端。第一组有 DI1

和 DI2，第二组有 DI3 和 DI4，第三组为 DI5-DI12，第四组为 DI13-DI20。所有开入允许接电压 AC/DC 220V 或 AC/DC110V，同组的开入必须有相同的极性。

**开入的电压接入 AC/DC110V 或 AC/DC220V，需要在订货前注明。**

X6 端子为开关量输出。端子号 X6.1-X6.20 开关量输出端子，共有 DO1-DO10 十路无源继电器输出接点，其中 DO9、DO10 出厂时为常闭接点，其他 8 路均为常开接点。

X7 端子为直流模拟量输出端子，共有 2 路 4-20mA 模拟量变送输出。X7.1、X7.3 为第一路 4-20mA 输出，默认定义为保护 A 相电流二次值；X7.2、X7.3 为第二路 4-20mA 输出，默认定义为 A 相电压二次值。

XB1、XB2 为以太网通讯端子，支持 TCP IEC60870-5-103、TCP Modbus-RTU 规约。该端子为选配，若需要需在订货前说明。

XU 为 USB 维护口。



图 7.6 AM5SE-D2 电气接线图



图 7.7 2CT 接线方法

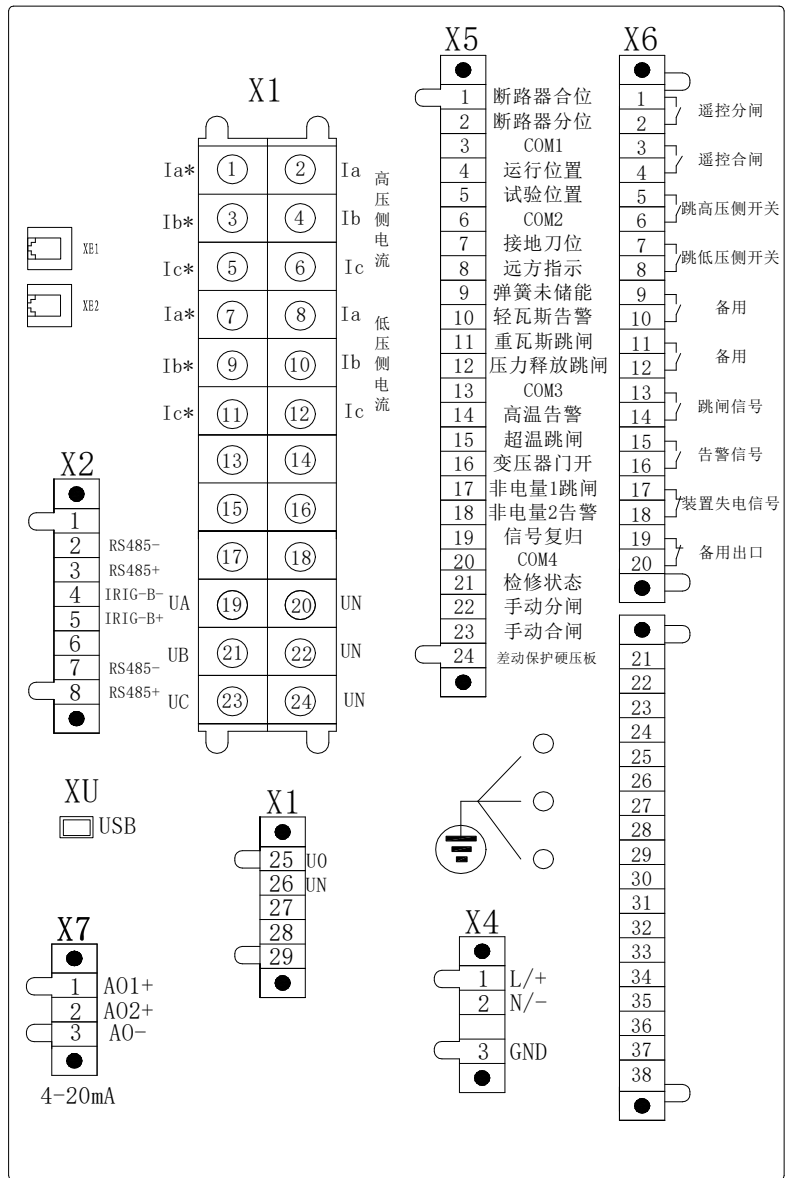

## 7.5 出口矩阵

DO 出口对应端子号如下

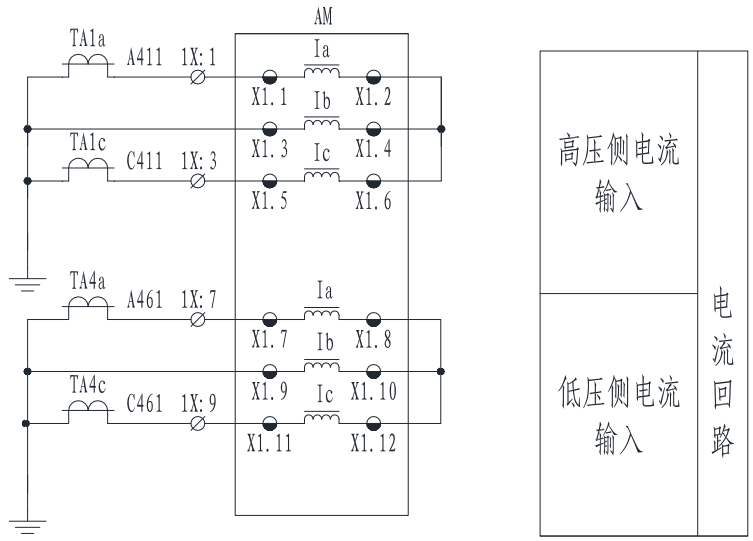
DO1: X6.1-X6.2    DO2: X6.3-X6.4    DO3: X6.5-X6.6    DO4: X6.7-X6.8    DO5: X6.9-X6.10

DO6: X6.11-X6.12    DO7: X6.13-X6.14    DO8: X6.15-X6.16    DO9: X6.17-X6.18    DO10: X6.19-X6.20

控制回路\_跳闸: X6.29-X6.27    控制回路\_遥跳: X6.29-X6.32    控制回路\_事故总信号: X6.21-X6.22

控制回路\_合闸: X6.29-X6.28    控制回路\_遥合: X6.29-X6.34    控制回路\_闭锁合闸: 内部继电器

注：上述出口均可根据功能自定义。

表 7.2 AM5SE-D2 出口矩阵

| AM5SE-D2 出口矩阵 |     |     |     |     |     |     |     |     |     |      |              |              |              |              |                |               |
|---------------|-----|-----|-----|-----|-----|-----|-----|-----|-----|------|--------------|--------------|--------------|--------------|----------------|---------------|
| 出口<br>功能      | DO1 | DO2 | DO3 | DO4 | DO5 | DO6 | DO7 | DO8 | DO9 | DO10 | 控制回路_<br>跳 闸 | 控制回路_<br>合 闸 | 控制回路_<br>遥 跳 | 控制回路_<br>遥 合 | 控制回路_<br>事故总信号 | 控制回路_<br>闭锁合闸 |
| 比率差动保护        |     |     | √   | √   |     |     |     |     |     |      |              |              |              |              |                |               |
| 差动速断保护        |     |     | √   | √   |     |     |     |     |     |      |              |              |              |              |                |               |
| 遥控合闸          |     | √   |     |     |     |     |     |     |     |      |              |              |              |              |                |               |
| 遥控跳闸          | √   |     |     |     |     |     |     |     |     |      |              |              |              |              |                |               |
| 事故总信号         |     |     |     |     |     |     |     |     |     |      |              |              |              |              | √              |               |
| 告警信号          |     |     |     |     |     |     |     | √   |     |      |              |              |              |              |                |               |
| 保护动作信号        |     |     |     |     |     |     | √   |     |     |      |              |              |              |              |                |               |
| 装置失电          |     |     |     |     |     |     |     |     | √   |      |              |              |              |              |                |               |
| 开出测试          | √   | √   | √   | √   | √   | √   | √   | √   | √   | √    | √            | √            | √            | √            | √              |               |
| 合闸闭锁          |     |     |     |     |     |     |     |     |     |      |              |              |              |              |                |               |

## 7.6 调试方法

所有保护功能在调试过程中，当保护跳闸时，装置面板上“保护动作”指示灯点亮，对应继电器和跳闸信号继电器出口，液晶上显示相应事件记录信息；当保护告警时，装置面板上“告警”指示灯亮，告警信号继电器出口，液晶上显示相应事件记录信息。

### 7.6.1 差动保护

在装置的定值菜单设置“变压器额定容量”为 7.2744MVA（此时  $I_e$  为 1A）、“I 侧 PT 变比”为 350、“I 侧接线方式”为 Y、“二侧接线方式”为 0011、“I 侧接地变在引线上”为否、“II 侧接地变在引线上”为否、“I 侧额定电压”为 35kV、“二侧额定电压”为 10kV、“I 侧 CT 一次值”为 600A、“I 侧 CT 二次值”为 5A，“II 侧 CT 一次值”为 1000A、“II 侧 CT 二次值”为 5A、设置“差动保护软压板”为投入并给差动保护硬压板开入（DI20）加上电压信号，进行下列测试。

#### 1) 比率差动保护边界搜索

在装置的定值菜单设置“比率差动定值”为 1.5，即比率差动启动电流为 1.5 倍  $I_e$ ，也即 1.5A；设置“差动速断定值”为 3.5，即差动速断启动电流为 3.5 倍  $I_e$ ，也即 3.5A；设置“差动速断投退”为投入、“比率差动投退”为投入、“CT 断线闭锁比率差动”为投入；在继保测试仪上选择“比例制动边界搜索”，设置“TA 极性定义”为内部故障为正极性、“TA 二次电流相位校正”为星侧内转角、“平衡系数设置方式”选择由额定电压、TA 变比计算；被保护设备参数：高压侧“额定容量”为 7.274MVA、额定电压为 35kV、TA 变比 120、接线方式 Y、平衡系数为 1；被保护设备参数：低压侧“额定容量”为 7.274MVA、额定电压为 10kV、TA 变比 200、接线方式  $\Delta$ -11、平衡系数为 0.476。制动电流计算公式为“ $(|I_h|+|I_l|)/k$ ， $k=2$ ”；“比例谐波制动试验相选择”为三相；“被测变压器差动保护类型”为变压器差动保护；“谐波制动选择”为高压侧；“差动电流门槛值”为 1.5A、“差动电流速断值”为 3.5A、“拐点 1”为“0.8A,斜率 0.5”、“拐点 2”为“3A,斜率 0.7”、“电流允许量”为相对 3%；“谐波制动系数”为 0.15、起点（15,1.5）、终点（15,3.6）、相对允许误差为 3%。给装置的高压侧和低压侧电流端子输入端子 X1.1-X1.12 和继保测试仪上的电流输出端接好线，再把装置上的差动保护跳闸出口（可先将出口配置到 DO1）连到继保测试仪的开入端子；设置制动电流的变化范围为 0.77-8A、步长为 0.1A，根据设置好的参数进行自动边界搜索，比率差动曲线应与原曲线吻合。

#### 2) 比率差动保护动作值、动作时间测试

比率差动保护动作值测试：根据步骤 1) 设置的定值和接线，在继保测试仪上选择“比例制动定点测试”，并设置“差动电流”1.543A，“制动电流”0.829A，谐波制动系数 0.15。单点测试，比率差动应动作；设置“差动电流”1.455A，“制动电流”0.809A，谐波制动系数 0.15。单点测率，比率差动应可靠不动作。

比率差动保护动作时间测试：根据步骤 1) 设置的定值和接线，在继保测试仪上选择“比

例制动定点测试”，并设置“差动电流”2.185A，“制动电流”1.823A，谐波制动系数0.15。单点测试，比率差动动作时间应不大于35ms。

### 3) CT断线闭锁比率差动保护

设置“CT断线闭锁比率差动”为投入；设置“比率差动定值”为0.8，即比率差动启动电流为0.8倍 $I_e$ ，也即0.8A；设置“差动速断定值”为3.5，即差动速断启动电流为3.5倍 $I_e$ ，也即3.5A；改变设置“I侧接线方式”为D、“II侧接线方式”为0012。在继保测试仪上选择手动测试，I侧II侧都施加电流，I、II侧相角各相相差 $180^\circ$ （I侧三相电流分别为 $1A\angle-30^\circ$ 、 $1A\angle-150^\circ$ 、 $1A\angle90^\circ$ ，II侧三相电流分别为 $2.1A\angle150^\circ$ 、 $2.1A\angle30^\circ$ 、 $2.1A\angle270^\circ$ ）。输出设置好的电流信号，此时差流为0A且装置不动作；再等待至少6s后，将I侧电流的 $I_a$ 改为0A，装置产生“I侧CT断线”告警事件，比率差动不动作。再将II侧电流 $I_a'$ 、 $I_b'$ 、 $I_c'$ 从2.1A开始以步长0.1A增加，直到增加2.6A（此时 $I_dA$ 为1.239A）时，装置“比率差动保护”动作，期间比率差动保护都被闭锁住。

设置“CT断线闭锁比率差动”为退出，重复上述其他设置参数；在继保测试仪上选择手动测试，I侧II侧都施加电流，I、II侧相角各相相差 $180^\circ$ （I侧三相电流分别为 $1A\angle-30^\circ$ 、 $1A\angle-150^\circ$ 、 $1A\angle90^\circ$ ，II侧三相电流分别为 $2.1A\angle150^\circ$ 、 $2.1A\angle30^\circ$ 、 $2.1A\angle270^\circ$ ）。输出设置好的电流信号，此时差流为0A且装置不动作；再等待至少6s后，将I侧电流的 $I_a$ 改为0A，装置产生“比率差动保护”动作。再将II侧电流 $I_a'$ 、 $I_b'$ 、 $I_c'$ 从2.1A开始以步长0.1A下降，直到降低到1.5A（此时 $I_dA$ 为0.715A）时，装置“比率差动保护”返回，期间比率差动保护一直动作。

### 4) 谐波制动比率差动保护测试

谐波制动比率差动边界搜索：

根据步骤1)的设置和接线，在继保测试仪上选择“谐波制动边界搜索”，并设置启点为“15, 1.5”、终点为“15, 3.6”、“谐波制动系数”为0.15、“相对允许误差”为3%。设置差动电流的变化范围为1.5-4.5A、步长为0.1A、分辨率为0.001，根据设置好的参数进行自动边界搜索，谐波制动比率差动边界应和原图接近吻合。

谐波制动比率差动定点测试：根据步骤1)的设置和接线，在继保测试仪上选择“谐波制动定点搜索”，并设置“差动电流”2A，当谐波制动系数为0.155时，比率差动不动作；当谐波制动系数为0.145时，比率差动可靠动作。

### 5) 差动速断保护动作值、动作时间测试

差动速断保护动作值测试：根据步骤1)的设置和接线，在继保测试仪上选择“比例制动定点测试”，并设置“差动电流”3.602A，“制动电流”1.867A，谐波制动系数0.15。单点测试，差动速断保护动作；设置“差动电流”3.389A，“制动电流”1.962A，谐波制动系数0.15。单点测试，差动速断保护应可靠不动作。

差动速断保护动作时间测试：根据步骤1)的设置和接线，在继保测试仪上选择“比例制动定点测试”，并设置“差动电流”3.508A，“制动电流”4.279A，谐波制动系数0.15。

单点测试，差动速断动作时间应不大于 35ms。

6) 差动保护简易测试方法

在装置的定值菜单设置“差动保护软压板”为投入，并给差动保护硬压板开入（DI20）加上电压信号。此外，装置的定值清单设置如下：

| 定值名称        | 定值内容       |
|-------------|------------|
| 变压器额定容量     | 173.205MVA |
| I 侧 PT 变比   | 100        |
| I 侧接线方式     | D          |
| II 侧接线方式    | 12         |
| I 侧接地变在引线上  | 否          |
| II 侧接地变在引线上 | 否          |
| I 侧额定电压     | 1000kV     |
| II 侧额定电压    | 1000kV     |
| I 侧 CT 一次值  | 500A       |
| I 侧 CT 二次值  | 5A         |
| II 侧 CT 一次值 | 500A       |
| II 侧 CT 二次值 | 5A         |
| 差动速断投退      | 投入         |
| 差动速断定值      | 3.5*Ie     |
| 比率差动投退      | 投入         |
| 比率差断定值      | 1.5*Ie     |
| CT 断线闭锁比率差动 | 退出         |

测试结果如下：

| 比率差动、差动速断动作值检验 |       |      |      |      |            |
|----------------|-------|------|------|------|------------|
| 端子号            | 故障前状态 |      | 故障状态 |      | 判定         |
| X1.1-X1.2      | 0.8A  | 0°   | 0.8A | 0°   | 不动作        |
| X1.7-X1.8      | 0.8A  | 180° | 0.8A | 50°  |            |
| X1.1-X1.2      | 0.8A  | 0°   | 0.8A | 0°   | 比率差动<br>动作 |
| X1.7-X1.8      | 0.8A  | 180° | 0.8A | 30°  |            |
| X1.1-X1.2      | 2A    | 0°   | 2A   | 0°   | 不动作        |
| X1.7-X1.8      | 2A    | 180° | 2A   | 119° |            |
| X1.1-X1.2      | 2A    | 0°   | 2A   | 0°   | 比率差动<br>动作 |
| X1.7-X1.8      | 2A    | 180° | 2A   | 114° |            |

|           |      |      |      |      |            |
|-----------|------|------|------|------|------------|
| X1.1-X1.2 | 4A   | 0°   | 4A   | 0°   | 不动作        |
| X1.7-X1.8 | 4A   | 180° | 4A   | 133° |            |
| X1.1-X1.2 | 4A   | 0°   | 4A   | 0°   | 比率差动<br>动作 |
| X1.7-X1.8 | 4A   | 180° | 4A   | 130° |            |
| X1.1-X1.2 | 4.5A | 0°   | 4.5A | 0°   | 不动作        |
| X1.7-X1.8 | 4.5A | 180° | 4.5A | 136° |            |
| X1.1-X1.2 | 4.5A | 0°   | 4.5A | 0°   | 差动速断<br>动作 |
| X1.7-X1.8 | 4.5A | 180° | 4.5A | 133° |            |

| 比率差动、差动速断动作时间检验 |       |    |  |      |    |       |
|-----------------|-------|----|--|------|----|-------|
| 端子号             | 故障前状态 |    |  | 故障状态 |    | 判定    |
| X1.1-X1.2       | 0A    | 0° |  | 1.8A | 0° | <40ms |
| X1.1-X1.2       | 0A    | 0° |  | 4.2A | 0° | <40ms |

| 谐波制动检验    |       |    |    |      |         |    |        |
|-----------|-------|----|----|------|---------|----|--------|
| 端子号       | 故障前状态 |    |    | 故障状态 |         |    | 判定     |
| X1.1-X1.2 | 基波    | 0A | 0° | 基波   | 2A      | 0° | 比率差动动作 |
|           | 2次谐波  | 0A | 0° | 2次谐波 | 0.291A  | 0° |        |
| X1.1-X1.2 | 基波    | 0A | 0° | 基波   | 2A      | 0° | 不动作    |
|           | 2次谐波  | 0A | 0° | 2次谐波 | 0.309A  | 0° |        |
| X1.1-X1.2 | 基波    | 0A | 0° | 基波   | 3A      | 0° | 比率差动动作 |
|           | 2次谐波  | 0A | 0° | 2次谐波 | 0.4365A | 0° |        |
| X1.1-X1.2 | 基波    | 0A | 0° | 基波   | 3A      | 0° | 不动作    |
|           | 2次谐波  | 0A | 0° | 2次谐波 | 0.4635A | 0° |        |
| X1.1-X1.2 | 基波    | 0A | 0° | 基波   | 4A      | 0° | 差动速断动作 |
|           | 2次谐波  | 0A | 0° | 2次谐波 | 0.5820A | 0° | 比率差动动作 |
| X1.1-X1.2 | 基波    | 0A | 0° | 基波   | 4A      | 0° | 差动速断动作 |
|           | 2次谐波  | 0A | 0° | 2次谐波 | 0.618A  | 0° |        |

#### 7) 某组屏项目案例

以某组屏项目为例，根据该项目的定值清单，在装置的定值菜单设置“变压器额定容量”为1.6MVA、“I侧PT变比”为350、“I侧接线方式”为Y、“II侧接线方式”为0011、“I侧接地变在引线上”为否、“II侧接地变在引线上”为否、“I侧额定电压”为35kV、“II侧额定电压”为10.5kV、“I侧CT一次值”为50A、“I侧CT二次值”为5A，“II侧CT一次值”为400A、“II侧CT二次值”为5A、“电压接线方式”为3PT、“电流接

线方式”为3CT、“零序电压来源”为外接、“低压阈值”为15V、“低电压定值”为70V、“复合电压负序定值”为6V、“差动速断投退”为投入、“差动速断定值”为 $8 \cdot I_e$ 、“比率差动投退”为投入、“比率差动定值”为 $0.8 \cdot I_e$ 、“差流越限延时”为6s、“差动保护长期启动延时”为20s、“CT断线闭锁比率差动”为退出，设置“差动保护软压板”为投入，并且合上柜面的差动保护硬压板。

a) 根据现有参数验证差动曲线斜率

首先，本装置采用三折线比率差动特性曲线，需要分别验证两个斜率，即0.5和0.7。

根据定值计算，高侧额定电流为2.639A，即 $I_e = I_{e_h} = 2.639A$ ，验证拐点1（ $0.8 \cdot I_{e_h}$ ）和拐点2（ $3.0 \cdot I_{e_h}$ ）之间斜率为0.5的这一折曲线，固定施加低侧a相电流值为1倍 $I_{e_h}$ 即为2.639A，然后用差动保护调试小工具找到此时施加高侧a相电流为6.577A，该点为比率差动保护的临界点，此时a相差动电流为3.589A，a相制动电流为5.065A；固定施加低侧a相电流值为1.5倍 $I_{e_h}$ 即为3.959A，然后用差动保护调试小工具找到此时施加高侧a相电流为11.214A，该点为比率差动保护的临界点，此时a相差动电流为5.063A，a相制动电流为

$$7.987A, \text{ 由此可得, } K_1 = \frac{I_{d1} - I_{d2}}{I_{r1} - I_{r2}} = \frac{5.063 - 3.589}{7.987 - 5.065} = \frac{1.474}{2.922} = 0.5。$$

验证拐点2（ $3.0 \cdot I_{e_h}$ ）之后斜率为0.7的这一折曲线，固定施加低侧a相电流值为2倍 $I_{e_h}$ 即为5.278A，然后用差动保护调试小工具找到此时施加高侧a相电流为14.524A，该点为比率差动保护的临界点，此时a相差动电流为6.841A，a相制动电流为10.526A；固定施加低侧a相电流值为3倍 $I_{e_h}$ 即为7.917A，然后用差动保护调试小工具找到此时施加高侧a相电流为21.170A，该点为比率差动保护的临界点，此时a相差动电流为10.401A，a相制

$$\text{动电流为 } 15.612A, \text{ 由此可得, } K_2 = \frac{I_{d3} - I_{d4}}{I_{r3} - I_{r4}} = \frac{10.401 - 6.841}{15.612 - 10.526} = \frac{3.56}{5.086} = 0.7。$$

b) 根据如下公式，可以计算出能够使得比率差动动作的施加值。

$$I_r < 0.8I_{e_h} \qquad I_d > I_{bld}$$

$$\text{对于 Y 侧: } \begin{cases} I_Y > \frac{\sqrt{3}I_{bld}}{K_Y} \\ I_\Delta = 0 \end{cases}$$

$$\text{对于}\Delta\text{侧: } \begin{cases} I_{\Delta} > \frac{I_{\text{blcd}}}{K_{\Delta}} \\ I_Y = 0 \end{cases}$$

$$0.8I_{e_h} \leq I_r < 3I_{e_h} \quad I_d > I_{\text{blcd}} + 0.5(I_r - 0.8I_{e_h})$$

$$\text{对于}Y\text{侧: } \begin{cases} I_{\Delta} = \frac{1}{K_{\Delta}} \left( \frac{5}{4}I_r + \frac{1}{2}I_{\text{blcd}} - \frac{1}{5}I_{e_h} \right) \\ I_Y = \frac{\sqrt{3}K_{\Delta}}{K_Y} I_{\Delta} \end{cases} \quad I_Y \uparrow, I_Y > \frac{\sqrt{3}}{K_Y} \left( \frac{7}{4}I_r + \frac{3}{2}I_{\text{blcd}} - \frac{3}{5}I_{e_h} \right)$$

$$\text{对于}\Delta\text{侧: } \begin{cases} I_Y = \frac{\sqrt{3}}{K_Y} \left( \frac{3}{4}I_r - \frac{1}{2}I_{\text{blcd}} + \frac{1}{5}I_{e_h} \right) \\ I_{\Delta} = \frac{K_Y}{\sqrt{3}K_{\Delta}} I_Y \end{cases} \quad I_{\Delta} \uparrow, I_{\Delta} > \frac{1}{K_{\Delta}} \left( \frac{5}{4}I_r + \frac{1}{2}I_{\text{blcd}} - \frac{1}{5}I_{e_h} \right)$$

$$3I_{e_h} \leq I_r \quad I_d > I_{\text{blcd}} + 1.1I_{e_h} + 0.7(I_r - 3I_{e_h})$$

$$\text{对于}Y\text{侧: } \begin{cases} I_{\Delta} = \frac{1}{K_{\Delta}} \left( \frac{27}{20}I_r + \frac{1}{2}I_{\text{blcd}} - \frac{1}{2}I_{e_h} \right) \\ I_Y = \frac{\sqrt{3}K_{\Delta}}{K_Y} I_{\Delta} \end{cases} \quad I_Y \uparrow, I_Y > \frac{\sqrt{3}}{K_Y} \left( \frac{41}{20}I_r + \frac{3}{2}I_{\text{blcd}} - \frac{3}{2}I_{e_h} \right)$$

$$\text{对于}\Delta\text{侧: } \begin{cases} I_Y = \frac{\sqrt{3}}{K_Y} \left( \frac{13}{20}I_r - \frac{1}{2}I_{\text{blcd}} + \frac{1}{2}I_{e_h} \right) \\ I_{\Delta} = \frac{K_Y}{\sqrt{3}K_{\Delta}} I_Y \end{cases} \quad I_{\Delta} \uparrow, I_{\Delta} > \frac{1}{K_{\Delta}} \left( \frac{27}{20}I_r + \frac{1}{2}I_{\text{blcd}} - \frac{1}{2}I_{e_h} \right)$$

如, 根据此项目, 拐点 1 为  $0.8 \cdot I_{e_h}$ , 拐点 2 为  $3.0 \cdot I_{e_h}$ , 比率差动定值  $I_{\text{blcd}}$  为  $0.8 \cdot I_{e_h}$ ,

$K_Y$  为 Y 侧平衡系数,  $K_{\Delta}$  为  $\Delta$  侧平衡系数。下列施加值均建议施加单相电流。

➤ 计算第一折曲线能够使得比率差动动作的施加值, 公式如下:

$$\text{此时, } I_r < 0.8I_{e_h} \quad I_d > I_{\text{blcd}}$$

$$\text{对于}Y\text{侧: } \begin{cases} I_Y > \frac{\sqrt{3}I_{\text{blcd}}}{K_Y} \\ I_{\Delta} = 0 \end{cases}$$

此时, 可固定  $\Delta$  侧电流 0A, 若  $I_Y > 1.39I_{e_h}$ , 则可使比率差动动作。

$$\text{对于}\Delta\text{侧: } \begin{cases} I_{\Delta} > \frac{I_{\text{blcd}}}{K_{\Delta}} \\ I_Y = 0 \end{cases}$$

此时, 可固定 Y 侧电流 0A, 若  $I_{\Delta} > 0.33I_{e_h}$ , 则可使比率差动动作。

➤ 计算第二折曲线能够使得比率差动动作的施加值, 公式如下:

$$\text{此时, } 0.8I_{e_h} \leq I_r < 3I_{e_h} \quad I_d > I_{\text{blcd}} + 0.5(I_r - 0.8I_{e_h})$$

$$\text{对于 Y 侧: } \begin{cases} I_{\Delta} = \frac{1}{K_{\Delta}} \left( \frac{5}{4}I_r + \frac{1}{2}I_{\text{blcd}} - \frac{1}{5}I_{e_h} \right) \\ I_Y = \frac{\sqrt{3}K_{\Delta}}{K_Y} I_{\Delta} \end{cases}$$

固定  $I_{\Delta}$  电流值, 当  $I_Y > \frac{\sqrt{3}}{K_Y} \left( \frac{7}{4}I_r + \frac{3}{2}I_{\text{blcd}} - \frac{3}{5}I_{e_h} \right)$  时, 比率差动能动作, 如  $I_r = 2I_{e_h}$ ,

则  $I_{\Delta} = 1.125I_{e_h}$ , 当  $I_Y > 7.1I_{e_h}$  时, 可使比率差动动作。

$$\text{对于}\Delta\text{侧: } \begin{cases} I_Y = \frac{\sqrt{3}}{K_Y} \left( \frac{3}{4}I_r - \frac{1}{2}I_{\text{blcd}} + \frac{1}{5}I_{e_h} \right) \\ I_{\Delta} = \frac{K_Y}{\sqrt{3}K_{\Delta}} I_Y \end{cases}$$

固定  $I_Y$  电流值, 当  $I_{\Delta} > \frac{1}{K_{\Delta}} \left( \frac{5}{4}I_r + \frac{1}{2}I_{\text{blcd}} - \frac{1}{5}I_{e_h} \right)$  时, 比率差动能动作, 如  $I_r = 2I_{e_h}$ ,

则  $I_Y = 2.25I_{e_h}$ , 当  $I_{\Delta} > 1.125I_{e_h}$  时, 可使比率差动动作。

➤ 计算第三折曲线能够使得比率差动动作的施加值, 公式如下:

$$\text{此时, } 3I_{e_h} \leq I_r \quad I_d > I_{\text{blcd}} + 1.1I_{e_h} + 0.7(I_r - 3I_{e_h})$$

$$\text{对于 Y 侧: } \begin{cases} I_{\Delta} = \frac{1}{K_{\Delta}} \left( \frac{27}{20}I_r + \frac{1}{2}I_{\text{blcd}} - \frac{1}{2}I_{e_h} \right) \\ I_Y = \frac{\sqrt{3}K_{\Delta}}{K_Y} I_{\Delta} \end{cases}$$

固定  $I_{\Delta}$  电流值, 当  $I_Y > \frac{\sqrt{3}}{K_Y} \left( \frac{41}{20}I_r + \frac{3}{2}I_{\text{blcd}} - \frac{3}{2}I_{e_h} \right)$  时, 比率差动能动作, 如  $I_r = 4I_{e_h}$ ,

则  $I_{\Delta} = 2.208I_{e_h}$ , 当  $I_Y > 13.683I_{e_h}$  时, 可使比率差动动作。



$$\text{对于}\Delta\text{侧:} \begin{cases} I_Y = \frac{\sqrt{3}}{K_Y} \left( \frac{13}{20} I_r - \frac{1}{2} I_{\text{blcd}} + \frac{1}{2} I_{e_h} \right) \\ I_\Delta = \frac{K_Y}{\sqrt{3}K_\Delta} I_Y \end{cases}$$

固定  $I_Y$  电流值, 当  $I_\Delta > \frac{1}{K_\Delta} \left( \frac{27}{20} I_r + \frac{1}{2} I_{\text{blcd}} - \frac{1}{2} I_{e_h} \right)$  时, 比率差动能动作, 如  $I_r = 4I_{e_h}$ ,

则  $I_Y = 4.676I_{e_h}$ , 当  $I_\Delta > 2.208I_{e_h}$  时, 可使比率差动动作。

### 7.6.2 CT 断线告警

在装置的值菜单设置“变压器额定容量”为 7.2744MVA (此时  $I_e$  为 1A)、 “I 侧 PT 变比”为 350、 “I 侧接线方式”为 Y、 “II 侧接线方式”为 0011、 “I 侧接地变在引线上”为否、 “II 侧接地变在引线上”为否、 “I 侧额定电压”为 35kV、 “II 侧额定电压”为 10kV、 “I 侧 CT 一次值”为 600A、 “I 侧 CT 二次值”为 5A, “II 侧 CT 一次值”为 1000A、 “II 侧 CT 二次值”为 5A、 设置“差动保护软压板”为投入并给差动保护硬压板开入 (DI20) 加上电压信号, 进行下列测试。

设置“CT 断线告警投退”为投入; 设置“比率差动定值”为 0.8, 即比率差动启动电流为 0.8 倍  $I_e$ , 也即 0.8A; 设置“差动速断定值”为 3.5, 即差动速断启动电流为 3.5 倍  $I_e$ , 也即 3.5A; 改变设置“I 侧接线方式”为 D、 “II 侧接线方式”为 0012。在继保测试仪上选择手动测试, I 侧 II 侧都施加电流, I、 II 侧相角各相差  $180^\circ$  (I 侧三相电流分别为  $1A \angle -30^\circ$ 、  $1A \angle -150^\circ$ 、  $1A \angle 90^\circ$ , II 侧三相电流分别为  $2.1A \angle 150^\circ$ 、  $2.1A \angle 30^\circ$ 、  $2.1A \angle 270^\circ$ )。输出设置好的电流信号, 此时差流为 0A 且装置不动作; 再等待至少 6s 后, 将 I 侧电流的  $I_a$  改为 0A, 装置产生“I 侧 CT 断线”告警事件。将 II 侧电流的  $I_a$  改为 0A, 装置产生“II 侧 CT 断线”告警事件。

### 7.6.3 检修状态闭锁

1) 给检修状态对应的开入量施加信号 (AC/DC 220V 或 AC/DC110V)。

2) 设置“检修状态闭锁出口”为“投入”, 过流二段投退为“投入”, 设置过流二段定值为 2A, 延时为 2S。在交流输入端子 X1.1-X1.2、 X1.3-X1.4、 X1.5-X1.6 均施加 5A 电流信号, 经延时, 装置检修状态闭锁, 过流二段不动作, 只产生“过流二段保护”事件记录。

3) 设置“检修状态闭锁通讯”为“投入”, 此时进行遥控分合操作, 无法执行。

## 7.7 二次原理图

AM5SE-D2 是和 AM5SE-TB 配合使用的, 故 AM5SE-D2 二次原理图请参照 8.6 章节 AM5SE-TB 二次原理图。

## 8 AM5SE-TB 主变后备保护测控装置

### 8.1 功能简介

#### 保护功能

- 三段式过流保护（可经复合电压闭锁、可带方向闭锁）
- 反时限过流保护（可经复合电压闭锁）
- 两段式零序过流保护
- 零序反时限过流保护
- 过负荷保护（跳闸/告警）
- 启动通风保护
- 闭锁有载调压（常闭点）
- 非电量保护
- 两段间隙零序过流保护
- 两段零序过压保护
- 控制回路断线告警
- PT 断线告警
- FC 回路配合的过流闭锁功能
- 两段式自产零序过流保护
- 遥调升档、遥调降档、遥调急停
- 检修状态闭锁

#### 监控功能

- 独立操作回路，可适应 0.25A-5A 开关跳合闸电流
- 20 路有源开关量输入
- 10 路无源继电器输出
- I, U, P, Q, PF, Fr, Ep, Eq 等电参量测量
- 2 路 4-20mA 变送输出
- 断路器分合次数统计

#### 通讯功能

- 2 路 RS485 串行通讯接口，支持 Modbus-RTU、IEC60870-5-103 规约
- 2 路以太网接口，支持 TCP Modbus-RTU 和 TCP IEC60870-5-103 规约

#### 其他功能

- 故障录波功能，保护动作时触发录波，可录故障前 8 周波、故障后 4 周波
- IRIG-B 格式对时

## 8.2 保护原理

### 8.2.1 三段式过流保护(可经复合电压闭锁、可带方向闭锁)

本保护可反应外部相间短路引起的过电流，同时作为变压器内部故障的后备保护。设有过流一段、过流二段、过流三段过流保护。三段保护可独立设置时限，由独立的控制字实现功能投退。是否需经复压闭锁与是否带方向闭锁也可由相应控制字选择。

当任一相电流大于定值，经延时，装置跳闸。

#### (1) 经复压闭锁

为了提高保护的灵敏度，可在过流保护中加复合电压闭锁条件，该条件可由相应控制字选择投退。当选择经复合电压闭锁启动过流保护时：当三个线电压中最小的线电压小于低压定值且大于低压阈值或者负序电压大于复合电压负序定值时，开放过流保护出口，若复合电压闭锁条件退出，则过流保护不需考虑电压条件。

#### (2) 带方向闭锁

通过投入方向闭锁元件以满足保护的选择性和灵敏性的要求。装置采用  $90^\circ$ 接线方式，按相起动作。以电流流出母线为正方向。

$I_a/U_{bc}$  ,  $I_b/U_{ca}$  ,  $I_c/U_{ab}$  ——相间电流电压对应关系；

装置相间元件动作区域  $Arg(I/U) = -30^\circ \sim 90^\circ$ 。



图8.1 相间方向元件动作区示意图

保护逻辑见图 8.2。

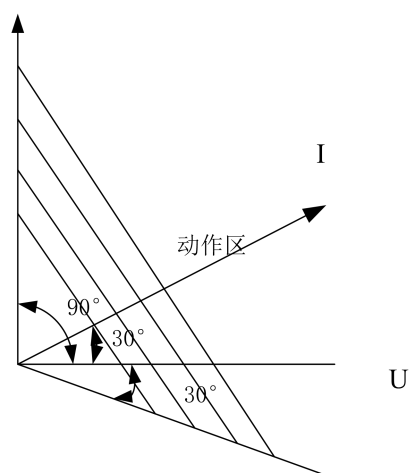

图 8.2 三段式过流保护逻辑

### 8.2.2 反时限过流保护（可经复合电压闭锁）

本装置共集成了三条特性曲线的反时限保护，用户可根据需要选择任何一种反时限特性曲线。根据国际电工委员会（IEC255-4），装置使用下列三个标准的反时限特性曲线：

$$\text{一般反时限: } t = \frac{0.14K}{(I/I_{df})^{0.02} - 1}$$

$$\text{非常反时限: } t = \frac{13.5K}{(I/I_{df}) - 1}$$

$$\text{极端反时限: } t = \frac{80K}{(I/I_{df})^2 - 1}$$

其中  $t$  为反时限动作时间， $I_{df}$  为反时限启动电流， $I$  为输入电流， $K$  为时间系数。本装置的反时限特性曲线可以通过定值菜单里的反时限曲线类型来选择（0：一般反时限，1：非常反时限，2：极端反时限）。

反时限保护可选择是否需经复合电压闭锁条件，原理同三段式过流保护。

保护逻辑见图 8.3。



图 8.3 反时限过流保护逻辑

### 8.2.3 两段式零序过流保护

本保护可反应变压器接地故障，也可作为母线上其他回路接地故障的后备保护。当零序电流  $I_0$  大于零序电流定值时，经延时后，装置保护动作。两段保护由独立控制字实现功能投退，可独立设定时限，其中，零序过流二段出口方式可设置为跳闸或者告警。

保护逻辑见图 8.4。

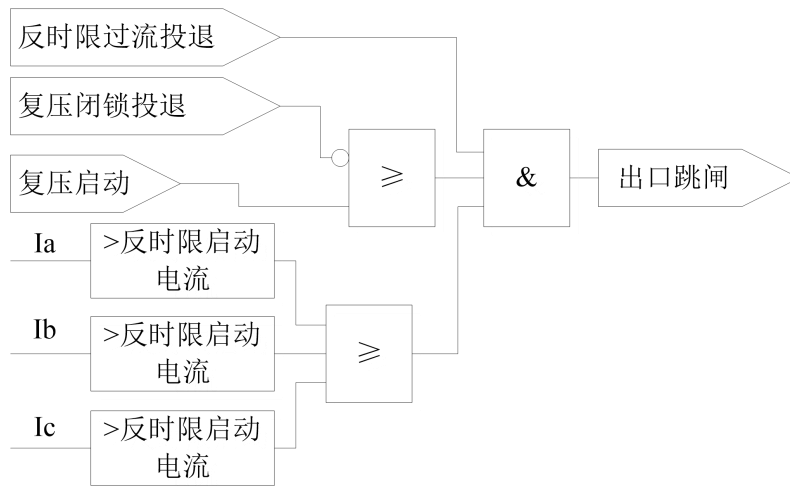

图 8.4 两段式零序过流保护逻辑

### 8.2.4 零序反时限过流保护

装置提供同 8.2.2 所述三条零序反时限特性曲线，当零序电流  $I_0$  大于零序反时限启动电流时，装置保护动作。保护逻辑见图 8.5。

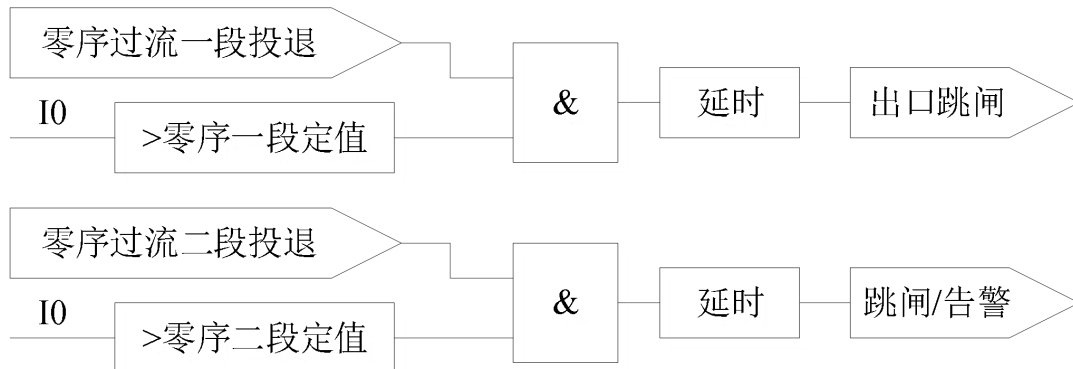

图 8.5 零序反时限过流保护逻辑

### 8.2.5 过负荷保护

装置有过负荷告警和过负荷跳闸保护，当任一相电流大于过负荷告警定值时，经延时装置发出告警信号；当任一相电流大于过负荷跳闸定值时，装置经延时跳闸。两种保护功能由独立的控制字实现投退。保护逻辑见图 8.6。

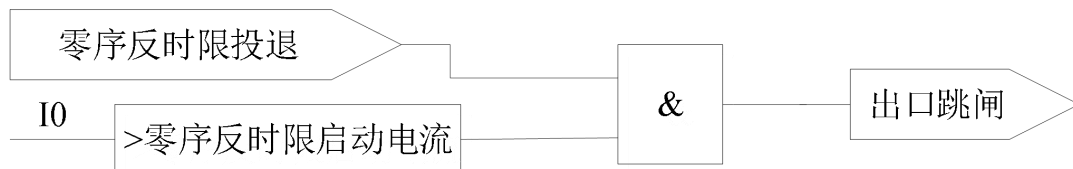

图 8.6 过负荷保护逻辑

### 8.2.6 启动风冷

装置设有启动通风保护，当任一相电流大于启动风冷定值时，经延时装置启动风冷。启动风冷动作后，可启动变压器的冷却回路，降低变压器油温，使得变压器长期满负荷运行。保护逻辑见图 8.7。

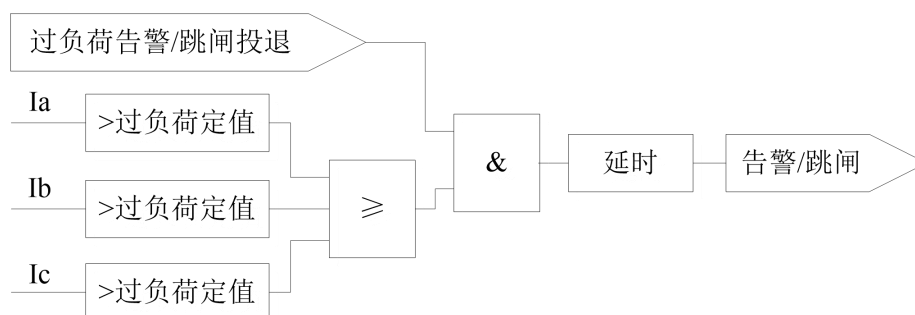

图 8.7 启动风冷保护逻辑

### 8.2.7 调压闭锁

装置设有调压闭锁保护，当任一相电流大于闭锁调压定值时，经延时装置保护动作。闭锁动作后，出口可引至调压回路闭锁有载调压功能或引至备自投装置闭锁备自投功能等。保护逻辑见图 8.8。

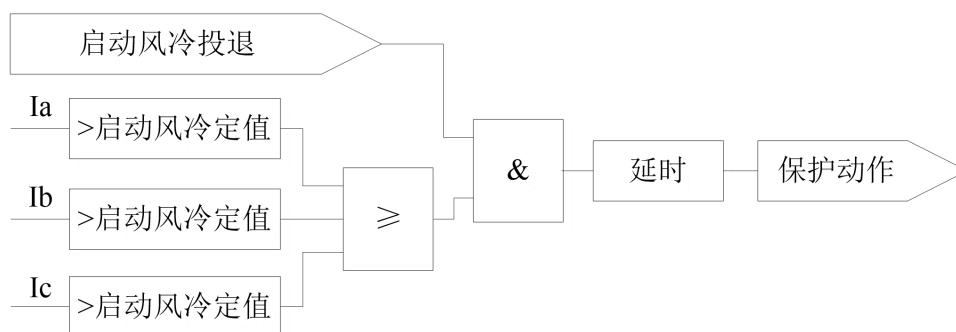

图 8.8 调压闭锁保护逻辑

### 8.2.8 非电量保护

装置设有 11 个非电量保护，包括高温告警、超温跳闸、轻瓦斯告警、重瓦斯跳闸、压力释放跳闸/告警、开关气体跳闸、开关气体告警、本体油位高、本体油位低跳闸/告警、开关油位高跳闸/告警、开关油位低跳闸/告警。

当“开入配置组 1（BCD 码个位）”、“开入配置组 2（BCD 码十位）”、“开入配置组 3（BCD 码百位）”全部为退出时，以上非电量保护均可由独立控制字投退，可独立设时限，保护逻辑如图 8.9。

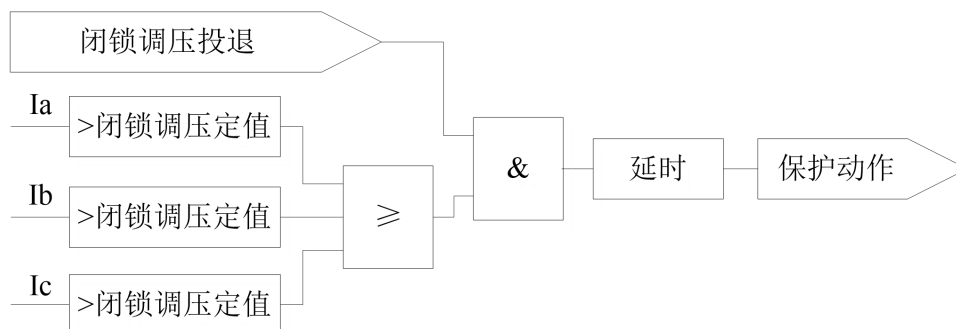
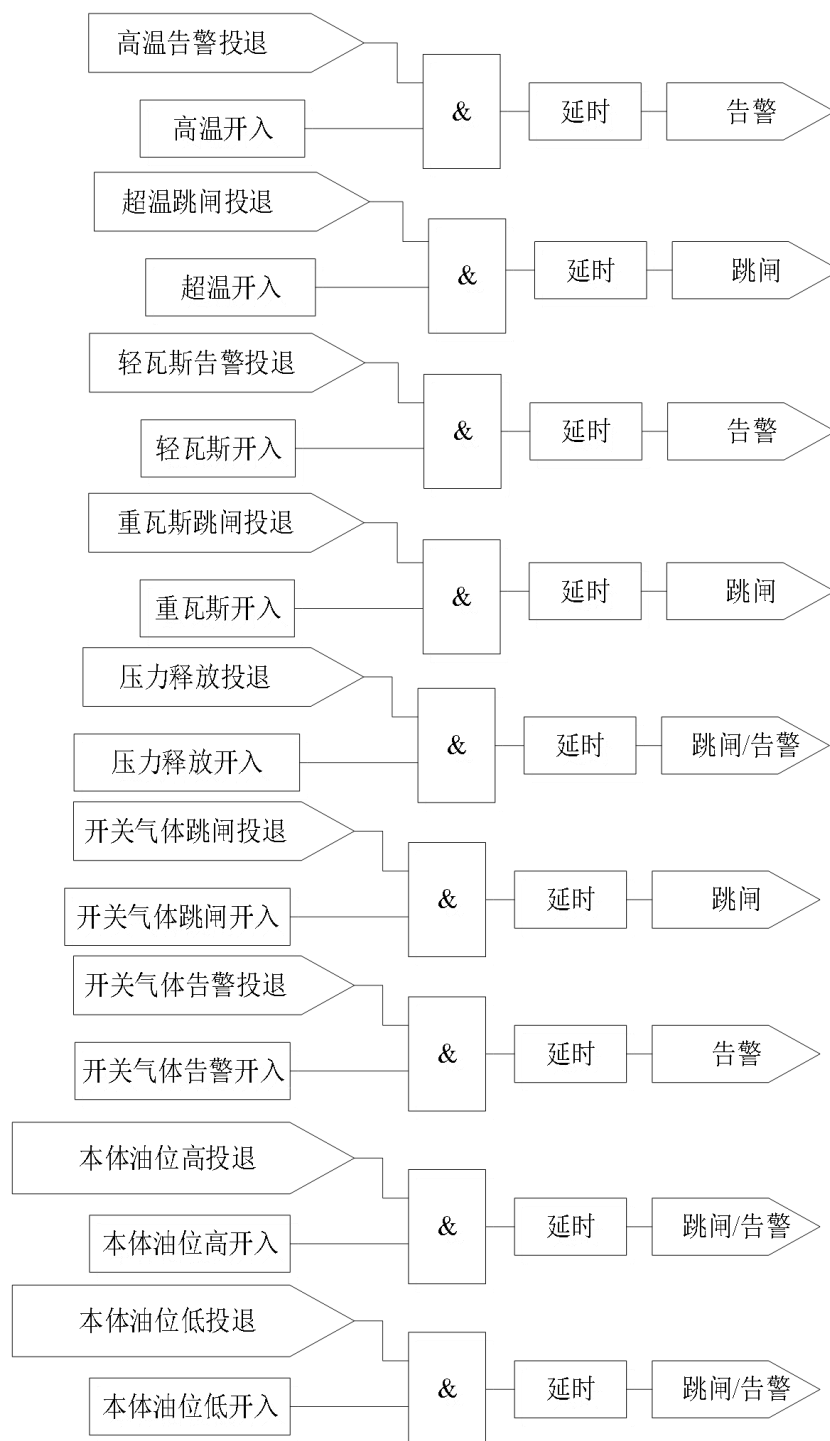



图 8.9 非电量保护逻辑

### 8.2.9 两段式间隙零序过流保护

本保护可反应变压器接地间隙击穿故障引起的过电流。当间隙零序电流  $I_{0C}$  大于间隙零序电流定值时，经延时后，装置保护动作。两段保护由独立控制字实现功能投退，可独立设定时限，其中，间隙零序过流二段出口方式可设置为跳闸或者告警。保护逻辑见图 8.10。

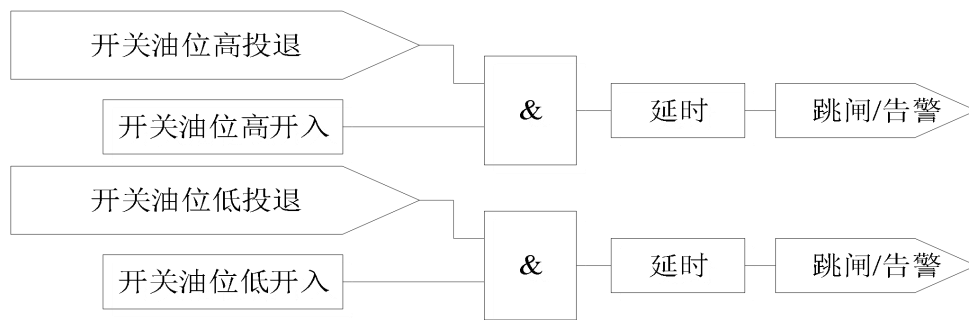

图 8.10 两段式间隙零序过流保护逻辑

### 8.2.10 两段式零序过压保护

装置设有两段式零序过压保护功能，当零序电压（外接/自产）大于零序电压定值时，装置保护动作。两段保护由独立控制字实现功能投退，可独立设定时限。保护逻辑见图 8.11。

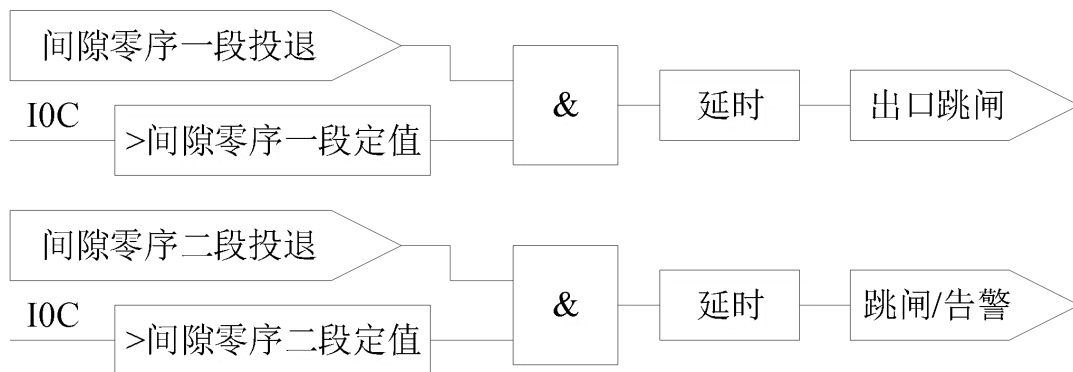

图 8.11 两段式零序过压保护逻辑

### 8.2.11 控制回路断线告警

装置判断断路器操作回路的分位监视 TWJ、合位监视 HWJ 状态来识别控制回路是否异常，当分位监视与合位监视同时处于合状态或分状态时，判定为异常状态，装置将发出告警

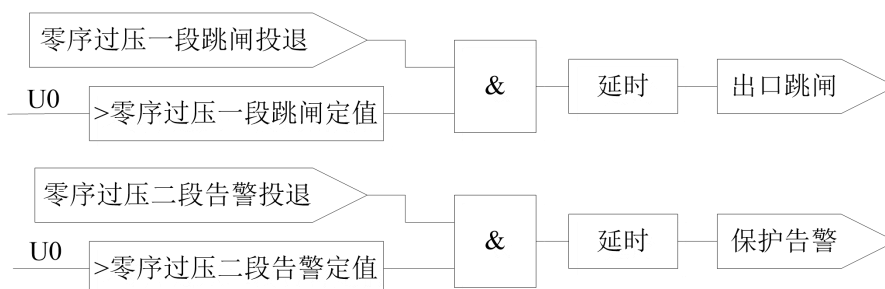

信号。保护逻辑见图 8.12。



图 8.12 控制回路断线告警逻辑

### 8.2.12 PT 断线告警

装置采用两种方法识别 PT 断线。

方法一：当负序电压大于 PT 断线负序电压时，经延时，装置发出 PT 断线告警。

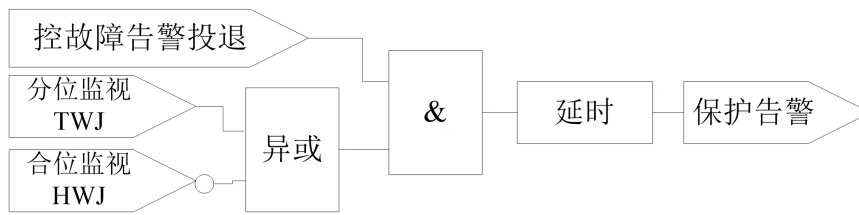
方法二：当三相线电压均小于无压定值，且至少有一相电流大于无流定值时，经延时，装置发出 PT 断线告警。

保护逻辑见图 8.13。



图 8.13 PT 断线告警逻辑

### 8.2.13 两段式自产零序过流保护

本保护可反应变压器接地故障，也可作为母线上其他回路接地保护的后备。装置设有两段式自产零序过流保护，两段保护可独立设置时限，由独立的控制字实现功能投退，其中，自产零序过流二段出口方式可设置为跳闸或者告警。装置还可通过投入零序方向闭锁元件来满足保护选择性要求。是否带方向闭锁也可由相应控制字选择。

零序方向元件由自产零序电流和自产零序电压的方向夹角构成，采用  $90^\circ$  接线方式，以电流指向变压器为正方向（指向线路），指向母线为反方向。

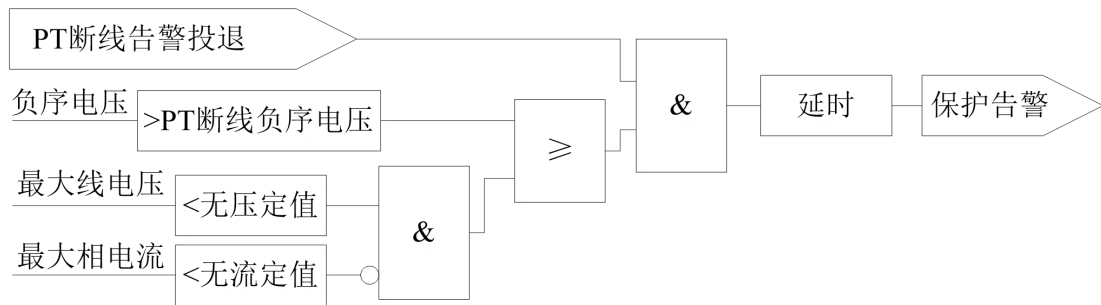
$3I_0/3U_0$ ——电流电压对应关系：

装置相间元件动作区域  $\text{Arg}(3I_0/3U_0) = -90^\circ \sim 30^\circ$ 。

保护逻辑见图 8.14。



图 8.14 两段式自产零序过流保护逻辑

#### 8.2.14 FC 回路配合的过流闭锁功能

本装置设置了大电流闭锁保护动作的功能，用于断路器开断容量不足或现场为 FC 回路的情况。当故障电流大于电流闭锁保护定值时，闭锁装置保护出口，以保证熔断器首先熔断。当故障电流小于闭锁保护定值时，经延时开放所有保护出口。保护逻辑见图 8.15。

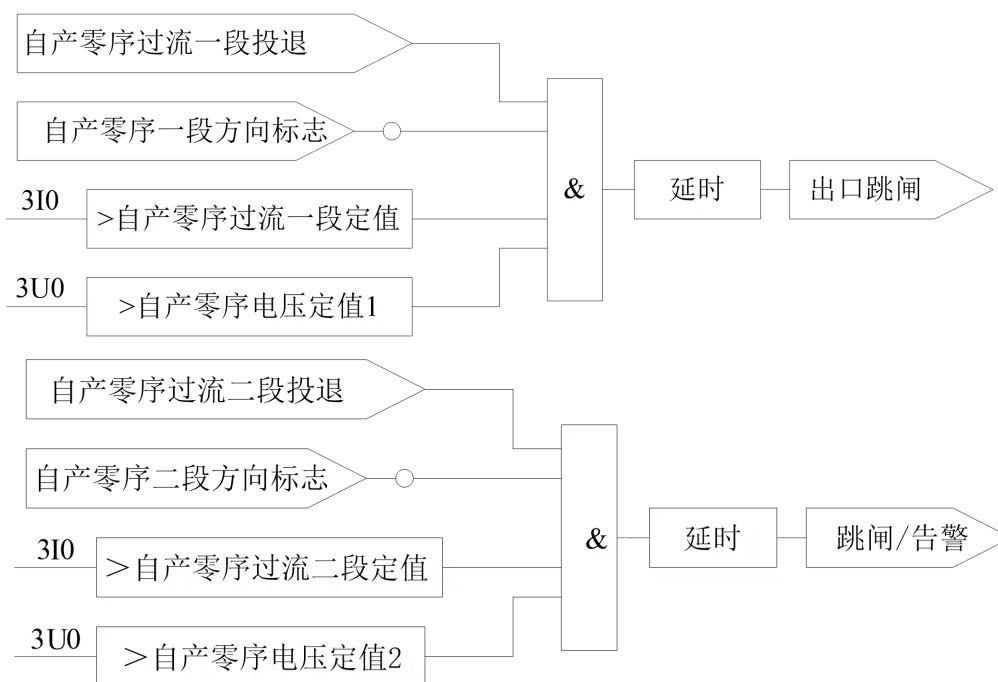

图 8.15 FC 回路配合的过流闭锁功能逻辑

#### 8.2.15 遥调功能

装置具有遥调功能，可实现变压器档位的遥控升档、遥控降档和遥控急停，实现多至 99 档位的变压器调节。遥控升档默认出口为 DO3 (X6.5-X6.6)、遥控降档默认出口为 DO4 (X6.7-X6.8)、遥控急停默认出口为 DO5 (X6.9-X6.10)。当“开入配置组 1 (BCD 码个位)”、“开入配置组 2 (BCD 码十位)”、“开入配置组 3 (BCD 码百位)”设置为投入时，DI8-DI11 表示变压器档位的个位、DI12-DI15 表示变压器档位的十位、DI17-DI20 表示变压器档位的百位，可在装置遥测界面查到当前变压器档位值。

#### 8.2.16 检修状态闭锁

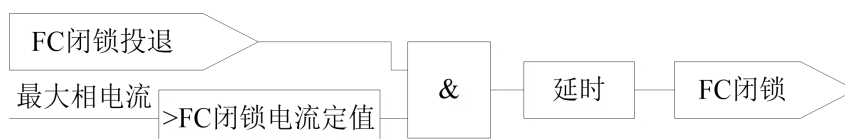
装置设有检修状态闭锁功能，当采到检修状态开入时，可选择投入“检修状态闭锁出口”或者“检修状态闭锁通讯”。若投入“检修状态闭锁出口”，则此时保护跳闸时，仅产生事件记录，装置出口不动作；若投入“检修状态闭锁通讯”，则此时无法通讯，但保

护功能可正常使用。保护逻辑如图 8.16。



图 8.16 检修状态闭锁逻辑

### 8.3 定值表

表 8.1 AM5SE-TB 定值表

| AM5SE-TB 定值表 |          |     |           |                     |
|--------------|----------|-----|-----------|---------------------|
| 保护名称         | 定值名称     | 默认值 | 范围        | 备注                  |
|              | PT 变比    | 100 | 0.1~10000 | 比值                  |
|              | CT 变比    | 50  | 0.1~10000 | 比值                  |
|              | 一次电压显示   | 0   | 0~1       | kV;V                |
|              | 电压接线方式   | 0   | 0~1       | 3PT; 2PT            |
|              | 电流接线方式   | 0   | 0~1       | 3CT; 2CT            |
|              | 零序电压来源   | 1   | 0~1       | 外接; 自产              |
|              | 低压阈值     | 15V | 0~200     | 复合电压判据              |
|              | 低电压定值    | 70V | 0~200     |                     |
|              | 复合电压负序定值 | 35V | 0~200     |                     |
| 启动风冷         | 启动风冷投退   | 0   | 0~1       | 退出; 投入              |
|              | 启动风冷定值   | 2A  | 0.04~120  |                     |
|              | 启动风冷延时   | 2s  | 0~999     |                     |
| 闭锁调压         | 闭锁调压投退   | 0   | 0~1       | 退出; 投入              |
|              | 闭锁调压定值   | 3A  | 0.04~120  |                     |
|              | 闭锁调压延时   | 2s  | 0~999     |                     |
| 过流一段         | 过流一段投退   | 0   | 0~1       | 退出; 投入              |
|              | 过流一段定值   | 10A | 0.04~120  |                     |
|              | 一段经复压    | 0   | 0~1       | 退出; 投入              |
|              | 一段带方向    | 0   | 0~2       | 不带方向; 指向线路;<br>指向母线 |

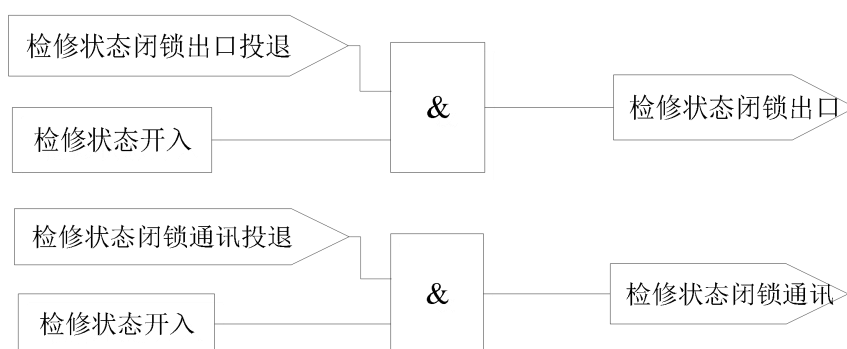
|        |           |      |          |                    |
|--------|-----------|------|----------|--------------------|
|        | 过流一段延时    | 0s   | 0~999    |                    |
| 过流二段   | 过流二段投退    | 0    | 0~1      | 退出；投入              |
|        | 过流二段定值    | 10A  | 0.04~120 |                    |
|        | 二段经复压     | 0    | 0~1      | 退出；投入              |
|        | 二段带方向     | 0    | 0~2      | 不带方向；指向线路；<br>指向母线 |
|        | 过流二段延时    | 0.1s | 0~999    |                    |
| 过流三段   | 过流三段投退    | 0    | 0~1      | 退出；投入              |
|        | 过流三段定值    | 10A  | 0.04~120 |                    |
|        | 三段经复压     | 0    | 0~1      | 退出；投入              |
|        | 三段带方向     | 0    | 0~2      | 不带方向；指向线路；<br>指向母线 |
|        | 过流三段延时    | 0.5s | 0~999    |                    |
| 反时限过流  | 反时限过流投退   | 0    | 0~1      | 退出；投入              |
|        | 反时限经复压    | 0    | 0~1      | 退出；投入              |
|        | 反时限启动电流   | 1A   | 0.04~120 |                    |
|        | 反时限时间系数   | 0.1s | 0~999    |                    |
|        | 反时限曲线类型   | 0    | 0~2      | 一般；非常；极端           |
| 零序过流一段 | I0 一段投退   | 0    | 0~1      | 退出；投入              |
|        | I0 一段定值   | 10A  | 0.04~120 |                    |
|        | I0 一段延时   | 0.1s | 0~999    |                    |
| 零序过流二段 | I0 二段投退   | 0    | 0~2      | 退出；告警；跳闸           |
|        | I0 二段定值   | 2A   | 0.04~120 |                    |
|        | I0 二段延时   | 0.5s | 0~999    |                    |
| 零序反时限  | I0 反时限投退  | 0    | 0~1      | 退出；投入              |
|        | I0 反时限启动值 | 1A   | 0.04~120 |                    |
|        | I0 反时限系数  | 0.1s | 0~999    |                    |
|        | I0 反时限曲线  | 0    | 0~2      | 一般；非常；极端           |
| 过负荷告警  | 过负荷告警投退   | 0    | 0~1      | 退出；投入              |
|        | 过负荷告警定值   | 10A  | 0.04~120 |                    |
|        | 过负荷告警延时   | 5s   | 0~999    |                    |
| 过负荷跳闸  | 过负荷跳闸投退   | 0    | 0~1      | 退出；投入              |
|        | 过负荷跳闸定值   | 10A  | 0.04~120 |                    |
|        | 过负荷跳闸延时   | 1s   | 0~999    |                    |

|              |           |      |          |                    |
|--------------|-----------|------|----------|--------------------|
| 轻瓦斯告警        | 轻瓦斯告警投退   | 0    | 0~1      | 退出；投入              |
|              | 轻瓦斯告警延时   | 5s   | 0~999    |                    |
| 重瓦斯跳闸        | 重瓦斯跳闸投退   | 0    | 0~1      | 退出；投入              |
|              | 重瓦斯跳闸延时   | 0s   | 0~999    |                    |
| 压力释放         | 压力释放投退    | 0    | 0~2      | 退出；告警；跳闸           |
|              | 压力释放延时    | 5s   | 0~999    |                    |
| 高温告警         | 高温告警投退    | 0    | 0~1      | 退出；投入              |
|              | 高温告警延时    | 5s   | 0~999    |                    |
| 超温跳闸         | 超温跳闸投退    | 0    | 0~1      | 退出；投入              |
|              | 超温跳闸延时    | 0s   | 0~999    |                    |
| 开关气体跳闸       | 开关气体跳闸投退  | 0    | 0~1      | 退出；投入              |
|              | 开关气体跳闸延时  | 5s   | 0~999    |                    |
| 开关气体告警       | 开关气体告警投退  | 0    | 0~1      | 退出；投入              |
|              | 开关气体告警延时  | 5s   | 0~999    |                    |
| 本体油位高        | 本体油位高投退   | 0    | 0~2      | 退出；告警；跳闸           |
|              | 本体油位高延时   | 5s   | 0~999    |                    |
| 间隙零序<br>过流一段 | I0C 一段投退  | 0    | 0~1      | 退出；投入              |
|              | I0C 一段定值  | 10A  | 0.04~120 |                    |
|              | I0C 一段延时  | 0.1s | 0~999    |                    |
| 间隙零序<br>过流二段 | I0C 二段投退  | 0    | 0~2      | 退出；告警；跳闸           |
|              | I0C 二段定值  | 10A  | 0.04~120 |                    |
|              | I0C 二段延时  | 0.1s | 0~999    |                    |
| 自产零序<br>过流一段 | 3I0 一段投退  | 0    | 0~1      | 退出；投入              |
|              | 3I0 一段带方向 | 0    | 0~2      | 不带方向；指向线路；<br>指向母线 |
|              | 3I0 一段定值  | 10A  | 0.04~120 |                    |
|              | 3U0 定值 1  | 5V   | 0~200    |                    |
|              | 3I0 一段延时  | 0.1s | 0~999    |                    |
| 自产零序<br>过流二段 | 3I0 二段投退  | 0    | 0~2      | 退出；告警；跳闸           |
|              | 3I0 二段带方向 | 0    | 0~2      | 不带方向；指向线路；<br>指向母线 |
|              | 3I0 二段定值  | 10A  | 0.04~120 |                    |
|              | 3U0 定值 2  | 5V   | 0~200    |                    |
|              | 3I0 二段延时  | 0.1s | 0~999    |                    |

|               |                  |        |             |            |
|---------------|------------------|--------|-------------|------------|
| 零序过压<br>一段跳闸  | U0 一段跳闸投退        | 0      | 0~1         | 退出；投入      |
|               | U0 一段跳闸定值        | 5V     | 0~200       |            |
|               | U0 一段跳闸延时        | 5s     | 0~999       |            |
| 零序过压<br>二段告警  | U0 二段告警投退        | 0      | 0~1         | 退出；投入      |
|               | U0 二段告警定值        | 5V     | 0~200       |            |
|               | U0 二段告警延时        | 5s     | 0~999       |            |
| PT 断线告警       | PT 断线告警投退        | 0      | 0~1         | 退出；投入      |
|               | PT 断线负序电压        | 35V    | 0~200       |            |
|               | 无压定值             | 10V    | 0~200       |            |
|               | 无流定值             | 0.2A   | 0.04~100    |            |
|               | PT 断线告警延时        | 5s     | 0~999       |            |
| FC 闭锁         | FC 闭锁投退          | 0      | 0~1         | 退出；投入      |
|               | FC 闭锁电流定值        | 10A    | 0~120       |            |
|               | FC 闭锁延时          | 0s     | 0~999       |            |
| 控故障告警         | 控故障告警投退          | 0      | 0~1         | 退出；投入      |
|               | 控故障告警延时          | 0.3s   | 0~999       |            |
|               | 事故总信号延时          | 0.3s   | 0~999       |            |
|               | EMC 闭锁投退         | 1      | 0~1         | 退出；投入      |
|               | 断路器位置采集          | 1      | 0~1         | 辅助触点；分合位监视 |
|               | 断路器动作时间          | 0.3s   | 0~999       |            |
| BCD 码<br>开入配置 | 开入配置组 1(BCD 码个位) | 0      | 0~1         | 退出；投入      |
|               | 开入配置组 2(BCD 码十位) | 0      | 0~1         | 退出；投入      |
|               | 开入配置组 3(BCD 码百位) | 0      | 0~1         | 退出；投入      |
|               | 遥控脉宽             | 2000ms | 0~999999999 |            |
|               | 遥调脉宽             | 3000ms | 0~999999999 |            |
| 本体油位低         | 本体油位低投退          | 0      | 0~2         | 退出；告警；跳闸   |
|               | 本体油位低延时          | 5s     | 0~999       |            |
| 开关油位高         | 开关油位高投退          | 0      | 0~2         | 退出；告警；跳闸   |
|               | 开关油位高延时          | 5s     | 0~999       |            |
| 开关油位低         | 开关油位低投退          | 0      | 0~2         | 退出；告警；跳闸   |
|               | 开关油位低延时          | 5s     | 0~999       |            |
| 检修状态闭锁        | 检修闭锁通讯投退         | 0      | 0~1         | 退出；投入      |
|               | 检修闭锁出口投退         | 0      | 0~1         | 退出；投入      |
|               | 跳闸展宽             | 0.3s   | 0~1         |            |

|  |              |   |     |                          |
|--|--------------|---|-----|--------------------------|
|  | I0 参与 2CT 计算 | 0 | 0~1 | 保护 CT 不同变比；<br>保护 CT 同变比 |
|--|--------------|---|-----|--------------------------|

#### 8.4 接线方式

AM5SE-TB 电气接线图如图 8.17 所示，包括交流输入量接线、开入开出接线、控制回路接线、通讯接线和辅助电源接线等。

X1 端子为交流输入量端子，Ia、Ib、Ic 为保护相电流，IA、IB、IC 为测量相电流，I01、I02 为两路零序电流接入。UA、UB、UC 为三路电压接入，U0 为外接零序电压接入。U'、U'' 为备用输入。交流输入回路典型的 2PT、2CT 接线方式如图 8.18 所示。

**选择不同的接线方式，需修改装置“定值”菜单的“定值修改”子菜单里的“电压接线方式”设置：2PT——三相三线制；3PT——三相四线制。**

X2 端子为通信端子，共有 2 路 RS485 通信端子和一路 IRIG-B 对时输入端子。X2.1、X2.2、X2.3 为第一路通信端子，X2.6、X2.7、X2.8 为第二路通信端子，两路通讯均支持 IEC60870-5-103 和 Modbus-RTU 通讯规约。

X4 端子为辅助电源端子，AC/DC 110V 或 AC/DC220V 通用，X4.3 为辅助电源保护地，必须可靠连接大地。

X5 端子为开关量输入端子，共有 20 路，分为 4 组，每组有一公共端。第一组有 DI1 和 DI2，第二组有 DI3 和 DI4，第三组为 DI5-DI12，第四组为 DI13-DI20。所有开入允许接电压 AC/DC 220V 或 AC/DC110V，同组的开入必须有相同的极性。

**开入的电压接入 AC/DC110V 或 AC/DC220V，需要在订货前注明。**

X6 端子为开关量输出和控制回路端子。端子号 X6.1-X6.20 开关量输出端子，共有 DO1-DO10 十路无源继电器输出接点，其中 DO9、DO10 出厂时为常闭接点，其他 8 路均为常开接点。端子号 X6.21-X6.38 为控制回路端子，具体定义如图 8.17。十组开关量输出的具体定义可以通过装置的“DO 类型 映射关系”界面查看。

其中控制回路中事故总信号的触发条件为：手合不成功、手分不成功、遥控分闸、保护跳闸，若首次合闸通过遥控合闸实现，此时也会触发事故总信号闭合；如不想在遥控操作时触发事故总信号，需将遥控分闸和遥控合闸配置到 X6.1-X6.16 中任意无源继电器输出接点，然后分别接入 X6.31（手动分闸入口）和 X6.37（手动合闸入口），此时，事故总信号的触发条件为：手合不成功、手分不成功、遥分不成功、遥合不成功、保护跳闸。

X7 端子为直流模拟量输出端子，共有 2 路 4-20mA 模拟量变送输出。X7.1、X7.3 为第一路 4-20mA 输出，默认定义为保护电流 A 相二次值；X7.2、X7.3 为第二路 4-20mA 输出，默认定义为母线电压 A 相二次值。

XB1、XB2 为以太网通讯端子，支持 TCP IEC60870-5-103、TCP Modbus-RTU 规约。该端子为选配，若需要需在订货前说明。

XU 为 USB 维护口。



图 8.17 AM5SE-TB 电气接线图



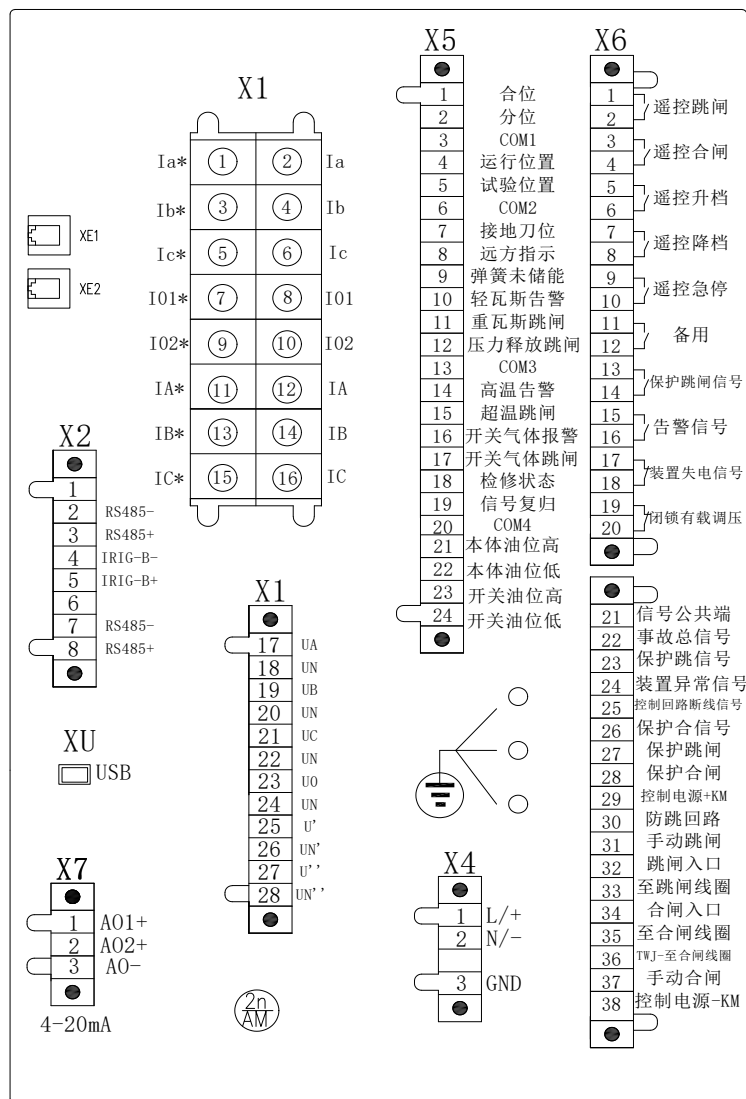

图 8.18 2PT 2CT 接线方法

## 8.5 出口矩阵

DO 出口对应端子号如下

DO1: X6.1-X6.2    DO2: X6.3-X6.4    DO3: X6.5-X6.6    DO4: X6.7-X6.8    DO5: X6.9-X6.10

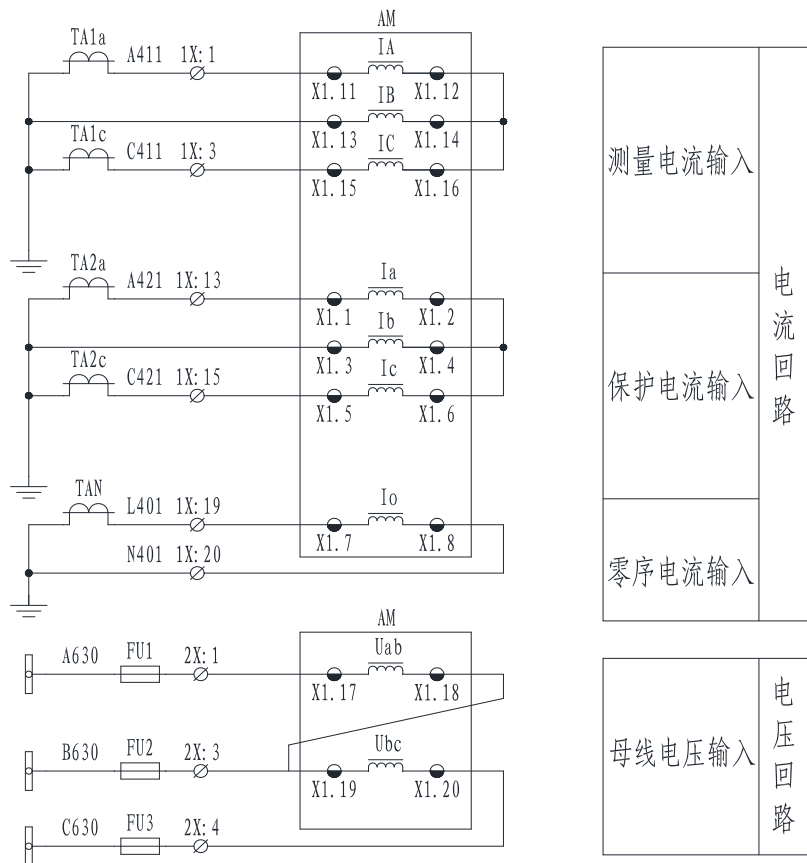
DO6: X6.11-X6.12    DO7: X6.13-X6.14    DO8: X6.15-X6.16    DO9: X6.17-X6.18    DO10: X6.19-X6.20

控制回路\_跳闸: X6.29-X6.27    控制回路\_遥跳: X6.29-X6.32    控制回路\_事故总信号: X6.21-X6.22

控制回路\_合闸: X6.29-X6.28    控制回路\_遥合: X6.29-X6.34    控制回路\_闭锁合闸: 内部继电器

注：上述出口均可根据功能自定义。

表 8.2 AM5SE-TB 出口矩阵

| AM5SE-TB 出口矩阵 |     |     |     |     |     |     |     |     |     |      |              |              |              |              |                |               |
|---------------|-----|-----|-----|-----|-----|-----|-----|-----|-----|------|--------------|--------------|--------------|--------------|----------------|---------------|
| 出口<br>功能      | DO1 | DO2 | DO3 | DO4 | DO5 | DO6 | DO7 | DO8 | DO9 | DO10 | 控制回路_<br>跳 闸 | 控制回路_<br>合 闸 | 控制回路_<br>遥 跳 | 控制回路_<br>遥 合 | 控制回路_<br>事故总信号 | 控制回路_<br>闭锁合闸 |
| 过流一段动作        |     |     |     |     |     |     |     |     |     |      | √            |              |              |              |                |               |
| 过流二段动作        |     |     |     |     |     |     |     |     |     |      | √            |              |              |              |                |               |
| 过流三段动作        |     |     |     |     |     |     |     |     |     |      | √            |              |              |              |                |               |
| 反时限过流动作       |     |     |     |     |     |     |     |     |     |      | √            |              |              |              |                |               |
| 零序一段动作        |     |     |     |     |     |     |     |     |     |      | √            |              |              |              |                |               |
| 零序二段动作        |     |     |     |     |     |     |     |     |     |      | √            |              |              |              |                |               |
| 零序反时限动作       |     |     |     |     |     |     |     |     |     |      | √            |              |              |              |                |               |
| 过负荷跳闸         |     |     |     |     |     |     |     |     |     |      | √            |              |              |              |                |               |
| 重瓦斯跳闸         |     |     |     |     |     |     |     |     |     |      | √            |              |              |              |                |               |
| 压力释放跳闸        |     |     |     |     |     |     |     |     |     |      | √            |              |              |              |                |               |
| 超温跳闸          |     |     |     |     |     |     |     |     |     |      | √            |              |              |              |                |               |
| 开关气体体跳闸       |     |     |     |     |     |     |     |     |     |      | √            |              |              |              |                |               |
| 本体油位高跳闸       |     |     |     |     |     |     |     |     |     |      | √            |              |              |              |                |               |
| I0C 一段跳闸      |     |     |     |     |     |     |     |     |     |      | √            |              |              |              |                |               |

|            |   |   |   |   |   |   |   |   |   |   |   |   |   |   |   |   |   |
|------------|---|---|---|---|---|---|---|---|---|---|---|---|---|---|---|---|---|
| 10C 二段跳闸   |   |   |   |   |   |   |   |   |   |   | √ |   |   |   |   |   |   |
| U0 过压一段跳闸  |   |   |   |   |   |   |   |   |   |   | √ |   |   |   |   |   |   |
| 调压闭锁       |   |   |   |   |   |   |   |   |   | √ |   |   |   |   |   |   |   |
| 启动风冷       |   |   |   |   |   |   |   |   |   |   |   |   |   |   |   |   |   |
| 遥控跳闸       | √ |   |   |   |   |   |   |   |   |   |   |   | √ |   |   |   |   |
| 遥控合闸       |   | √ |   |   |   |   |   |   |   |   |   |   |   | √ |   |   |   |
| 3I0 过流一段跳闸 |   |   |   |   |   |   |   |   |   |   | √ |   |   |   |   |   |   |
| 3I0 过流二段跳闸 |   |   |   |   |   |   |   |   |   |   | √ |   |   |   |   |   |   |
| 遥调升档       |   |   |   | √ |   |   |   |   |   |   |   |   |   |   |   |   |   |
| 遥调降档       |   |   |   |   | √ |   |   |   |   |   |   |   |   |   |   |   |   |
| 遥调急停       |   |   |   |   |   | √ |   |   |   |   |   |   |   |   |   |   |   |
| 本体油位低跳闸    |   |   |   |   |   |   |   |   |   |   | √ |   |   |   |   |   |   |
| 开关油位低跳闸    |   |   |   |   |   |   |   |   |   |   | √ |   |   |   |   |   |   |
| 开关油位高跳闸    |   |   |   |   |   |   |   |   |   |   | √ |   |   |   |   |   |   |
| 事故总信号      |   |   |   |   |   |   |   |   |   |   |   |   |   |   |   | √ |   |
| 告警信号       |   |   |   |   |   |   |   |   | √ |   |   |   |   |   |   |   |   |
| 保护动作信号     |   |   |   |   |   |   | √ |   |   |   |   |   |   |   |   |   |   |
| 装置失电       |   |   |   |   |   |   |   |   | √ |   |   |   |   |   |   |   |   |
| 开出测试       | √ | √ | √ | √ | √ | √ | √ | √ | √ | √ | √ | √ | √ | √ | √ | √ | √ |
| 合闸闭锁       |   |   |   |   |   |   |   |   |   |   |   |   |   |   |   |   |   |

## 8.6 调试方法

### 8.6.1 三段式过流保护(可经复合电压闭锁、可带方向闭锁)

#### 过流一段

1) 设置过流一段投退和一段经复压为“投入”，退出其他保护投退，过流一段定值设为 5A，过流一段延时设为 0s，低压阈值设为 8V，低电压定值设为 70V，复合电压负序定值设为 15V。

2) 在交流输入端子 X1.1-X1.2、X1.3-X1.4、X1.5-X1.6 均施加小于 0.97 倍定值的电流，在交流输入端子 X1.17-X1.18、X1.19-X1.20、X1.21-X1.22 上施加三相电压信号均为 30.74V，装置应可靠不动作；模拟故障将电流加大至大于 1.03 倍定值，装置应可靠保护动作。

3) 若不需考虑复压闭锁条件，则设过一段经复压为“退出”，在交流输入端子 X1.1-X1.2、X1.3-X1.4、X1.5-X1.6 均施加小于 0.97 倍定值的电流信号，装置应可靠不动作；将电流加大至大于 1.03 倍定值，装置可靠保护动作。

#### 过流二段

1) 设置过流二段投退和二段经复压为“投入”，退出其他保护投退，过流二段定值设为 2A，过流二段延时设为 1s，低压阈值设为 8V，低电压定值设为 70V，复合电压负序定值设为 15V。

2) 在交流输入端子 X1.1-X1.2、X1.3-X1.4、X1.5-X1.6 均施加小于 0.97 倍定值的电流信号，在交流输入端子 X1.17-X1.18、X1.19-X1.20、X1.21-X1.22 上施加三相电压信号均为 30.74V，装置经延时可靠不动作；模拟故障将电流加大至大于 1.03 倍定值，装置经延时可靠保护动作，动作时间满足误差要求。

3) 若不需考虑复压闭锁条件，则设二段经复压为“退出”，在交流输入端子 X1.1-X1.2、X1.3-X1.4、X1.5-X1.6 均施加小于 0.97 倍定值的电流信号，经延时装置可靠不动作；将电流加大至大于 1.03 倍定值，经延时装置可靠保护动作。

#### 过流三段

1) 设置过流三段投退和三段经复压为“投入”，退出其他保护投退，过流三段定值设为 2A，过流三段延时设为 4s，低压阈值设为 8V，低电压定值设为 70V，负序电压闭锁定值设为 15V。

2) 同过流二段。

3) 同过流二段。

#### 带方向闭锁

带方向过流(一段、二段、三段)保护(过流定值设为 1A)：电压一直施压为  $U_A=57.74V \angle 0^\circ$ ， $U_B=57.74V \angle -120^\circ$ ， $U_C=57.74V \angle 120^\circ$ 。测试相电流按下表施加测试动作情况。

表 8.2 带方向过流测试情况

|  |                         |                         |                        |                        |                        |
|--|-------------------------|-------------------------|------------------------|------------------------|------------------------|
| 指向线路：(动作区：IA： $-120^\circ \sim 0^\circ$ ；IB： $-240^\circ \sim -120^\circ$ ；IC： $0^\circ \sim 120^\circ$ 。) |                         |                         |                        |                        |                        |
| A 相电流  | $1.2A \angle -60^\circ$ | $1.2A \angle -60^\circ$ | $1.2A \angle 60^\circ$ | $1.2A \angle 60^\circ$ | $1.2A \angle 60^\circ$ |

|  |            |                 |                 |            |                 |
|--|------------|-----------------|-----------------|------------|-----------------|
| B相电流   | 1.2A∠-200° | 1.2A ∠<br>-60°  | 1.2A ∠<br>-200° | 1.2A∠60°   | 1.2A∠60°        |
| C相电流   | 1.2A∠60°   | 1.2A ∠<br>-60°  | 1.2A ∠<br>150°  | 1.2A∠60°   | 1.2A ∠<br>150°  |
| 动作情况   | 动作         | 动作              | 动作              | 动作         | 不动作             |
| 指向母线：（制动区：IA：-120° ~0°；IB：-240° ~-120°；IC：0° ~120°。） |            |                 |                 |            |                 |
| A相电流   | 1.2A∠60°   | 1.2A∠60°        | 1.2A ∠<br>-60°  | 1.2A∠-60°  | 1.2A∠-60°       |
| B相电流   | 1.2A∠60°   | 1.2A ∠<br>-150° | 1.2A ∠<br>60°   | 1.2A∠-150° | 1.2A ∠<br>-150° |
| C相电流   | 1.2A∠-60°  | 1.2A∠60°        | 1.2A ∠<br>60°   | 1.2A∠-60°  | 1.2A∠60°        |
| 动作情况   | 动作         | 动作              | 动作              | 动作         | 不动作             |

### 8.6.2 反时限过流保护（可经复合电压闭锁）

1) 设置反时限过流投退和反时限经复压为“投入”，退出其他保护投退，反时限启动电流设为1A，反时限曲线类型、反时限时间系数按表8.3设置。

2) 在交流输入端子X1.1-X1.2、X1.3-X1.4、X1.5-X1.6均施加不同过流信号，同时在交流输入端子X1.17-X1.18、X1.19-X1.20、X1.21-X1.22上施加三相电压为30.74V，装置的保护动作情况如表8.3。

3) 若不考虑复合电压闭锁，则将反时限经复压设为“退出”，其他操作同上。

表8.3 反时限动作时间

| 曲线类型 | 时间系数 | 施加信号   | 装置状态 | 动作时间误差    | 理论值     |
|------|------|--------|------|-----------|---------|
| 一般   | 0.5  | 0.9倍定值 | 不动作  | -----     | -----   |
|      |      | 2倍定值   | 动作   | ±5%或±40ms | 5.015s  |
|      |      | 5倍定值   | 动作   | ±5%或±40ms | 2.140s  |
| 非常   | 0.1  | 0.9倍定值 | 不动作  | -----     | -----   |
|      |      | 2倍定值   | 动作   | ±5%或±40ms | 1.350s  |
|      |      | 5倍定值   | 动作   | ±5%或±40ms | 0.338s  |
| 极端   | 0.5  | 0.9倍定值 | 不动作  | -----     | -----   |
|      |      | 2倍定值   | 动作   | ±5%或±40ms | 13.333s |
|      |      | 5倍定值   | 动作   | ±5%或±40ms | 1.667s  |

### 8.6.3 两段式零序过流保护

零序过流一段

1) 设置I0一段投退为“投入”，退出其他保护投退，设定I0一段定值为5A，I0一段延时为0s。

2) 在交流输入端子X1.7-X1.8施加小于0.97倍定值的电流，装置可靠不动作；将电流增大至大于1.03倍定值，装置保护动作。

#### 零序过流二段

1) 设置 I0 二段投退为“跳闸”或“告警”，退出其他保护投退，设定 I0 二段定值为 4A，I0 二段延时为 4s。

2) 在交流输入端子 X1.7-X1.8 施加小于 0.97 倍定值的电流，装置可靠不动作；将电流增大至大于 1.03 倍定值，经延时装置保护动作。

#### 8.6.4 零序反时限过流保护

1) 设置 I0 反时限投退为“投入”，退出其他保护投退，反时限启动电流设为 1A，反时限曲线类型、反时限时间系数按表 8.3 设置。

2) 在交流输入端子 X1.7-X1.8 施加不同过流信号，装置的保护动作情况如表 8.3。

#### 8.6.5 过负荷保护

##### 过负荷告警

1) 设置过负荷告警投退为“投入”，退出其他保护投退。设置过负荷告警定值为 2A，过负荷告警延时为 2s。

2) 在交流输入端子 X1.1-X1.2、X1.3-X1.4、X1.5-X1.6 施加小于 0.97 倍定值的电流，装置不动作；将电流增大至大于 1.03 倍定值，经延时装置保护告警。

##### 过负荷跳闸

1) 设置过负荷跳闸投退为“投入”，退出其他保护投退。设置过负荷跳闸定值为 3A，过负荷跳闸延时为 2s。

2) 在交流输入端子 X1.1-X1.2、X1.3-X1.4、X1.5-X1.6 施加小于 0.97 倍定值的电流，装置不动作；将电流增大至大于 1.03 倍定值，经延时装置保护跳闸。

#### 8.6.6 启动风冷

1) 设置启动风冷投退为“投入”，退出其他保护投退。设置启动风冷定值为 2A，启动风冷延时为 2s。

2) 在交流输入端子 X1.1-X1.2、X1.3-X1.4、X1.5-X1.6 施加小于 0.97 倍定值的电流，装置不动作；将电流增大至大于 1.03 倍定值，经延时装置保护动作。

#### 8.6.7 调压闭锁

1) 设置闭锁调压投退为“投入”，退出其他保护投退。设置闭锁调压定值为 2A，闭锁调压延时为 2s。

2) 在交流输入端子 X1.1-X1.2、X1.3-X1.4、X1.5-X1.6 施加小于 0.97 倍定值的电流，装置不动作；将电流增大至大于 1.03 倍定值，经延时装置保护动作。

#### 8.6.8 非电量保护

1) 设置高温告警投退为“投入”，退出其他保护投退，设定高温告警延时为 4s。

2) 给高温告警对应的开入量施加信号（AC/DC 220V 或 AC/DC110V），经延时装置保

护告警。

超温跳闸、轻瓦斯告警、重瓦斯跳闸、压力释放跳闸/告警、开关气体跳闸、开关气体告警、本体油位高跳闸/告警、本体油位低跳闸/告警、开关油位高跳闸/告警、开关油位低跳闸/告警测试方法同上。

#### 8.6.9 两段式间隙零序过流保护

间隙零序过流一段

1) 设置 I0C 一段投退为“投入”，退出其他保护投退，设定 I0C 一段定值为 5A，I0C 一段延时为 2s。

2) 在交流输入端子 X1.9-X1.10 施加小于 0.97 倍定值的电流，装置可靠不动作；将电流增大至大于 1.03 倍定值，经延时装置保护动作。

间隙零序过流二段

1) 设置间隙 I0C 二段投退为“跳闸”或“告警”，退出其他保护投退，设定 I0C 二段定值为 4A，I0C 二段延时为 4s。

2) 在交流输入端子 X1.9-X1.10 施加小于 0.97 倍定值的电流，装置可靠不动作；将电流增大至大于 1.03 倍定值，经延时装置保护动作。

#### 8.6.10 两段式零序过压保护

零序过压一段跳闸

1) 设置 U0 一段跳闸投退为“投入”，退出其他保护投退，设定 U0 一段跳闸定值为 40V，延时设为 5s。

2) 在端子 X1.23-X1.24 上施加小于 0.97 倍定值的电压信号，将 U0 变为大于 1.03 倍定值，经延时装置保护跳闸。

零序过压二段告警

1) 设置 U0 二段告警投退为“投入”，退出其他保护投退，设定 U0 二段告警定值为 40V，延时设为 0.5s。

2) 在端子 X1.23-X1.24 上施加小于 0.97 倍定值的电压信号，将 U0 变为大于 1.03 倍定值，经延时装置发出告警。

#### 8.6.11 控制回路断线告警

1) 设置控故障告警投退为“投入”，退出其他保护投退，设控故障告警延时为 10s。

2) 当合位监视和分位监视信号同时有电压时，经延时装置发出控故障告警；装置复归后，同时断开合位监视和分位监视信号，经延时装置发出控故障告警。

#### 8.6.12 PT 断线告警

1) 设置 PT 断线告警投退为“投入”，退出其他保护投退，PT 断线告警延时为 5s。设 PT 断线负序电压为 35V，无压定值为 15V，无流定值为 0.2A。

2) 在交流输入端子 X1.17-X1.18、X1.19-X1.20、X1.21-X1.22 上施加三相电压信号  $U_A=U_B=U_C=57.74V$ ，在端子 X1.1-X1.2、X1.3-X1.4、X1.5-X1.6 上施加三相电流信号  $I_A=I_B=I_C=1A$ 。改变三相电压，使得负序电压由 0V 升至大于 1.03 倍 PT 断线负序电压，经延时装置发出 PT 断线告警；

3) 复归装置，给装置施加三相电流 1A、三相电压 57.74V，改变电压值使得三相线电压降至小于 0.97 倍无压定值时，经延时装置发出 PT 断线告警。

#### 8.6.13 两段式自产零序过流保护

##### 自产零序过流一段

1) 设置 3I0 一段投退为“投入”，退出其他保护投退，设定 3I0 一段定值为 2A，3U0 定值 1 为 5V，3I0 一段延时为 2s，设定零序电压来源为“自产”。

2) 在交流输入端子 X1.1-X1.2、X1.3-X1.4、X1.5-X1.6 施加小于 0.97 倍定值的电流，且在端子 X1.17-X1.18、X1.19-X1.20、X1.21-X1.22 上施加 77.74V/57.74V/57.74V 电压，装置可靠不动作；将电流增大至大于 1.03 倍定值，经延时装置保护动作。

##### 自产零序过流二段

1) 设置 3I0 二段投退为“跳闸”或“告警”，退出其他保护投退，设定 3I0 二段定值为 4A，3U0 定值 2 为 5V，3I0 二段延时为 4s，设定零序电压来源为“自产”。

2) 在交流输入端子 X1.1-X1.2、X1.3-X1.4、X1.5-X1.6 施加小于 0.97 倍定值的电流，且在在端子 X1.17-X1.18、X1.19-X1.20、X1.21-X1.22 上施加 77.74V/57.74V/57.74V 电压；将电流增大至大于 1.03 倍定值，经延时装置保护动作。

#### 8.6.14 FC 回路配合的电流闭锁功能

1) 设置过流二段投退与 FC 闭锁投退为“投入”，设置过流二段定值为 2A，延时为 2S，FC 闭锁定值为 4A，延时为 1S。

2) 在交流输入端子 X1.1-X1.2、X1.3-X1.4、X1.5-X1.6 均施加 5A 电流信号，经延时，装置 FC 闭锁，过流二段不动作，只产生“过流二段保护”事件记录。

3) 在交流输入端子 X1.1-X1.2、X1.3-X1.4、X1.5-X1.6 均施加 3A 电流信号，经延时，装置过流二段保护动作。

#### 8.6.15 遥调功能

1) 假设变压器档位目前处于 3 档（遥测值 Vscale 为 3），需要调节至 5 档，此时，需要通过后台发送遥控升档命令 2 次实现此功能。

2) 假设变压器档位目前处于 7 档（遥测值 Vscale 为 7），需要调节至 4 档，此时，需要通过后台发送遥控降档命令 3 次实现此功能。

#### 8.6.16 检修状态闭锁

1) 给检修状态对应的开入量施加信号（AC/DC 220V 或 AC/DC110V）。



2) 设置“检修状态闭锁出口”为“投入”，过流二段投退为“投入”，设置过流二段定值为 2A，延时为 2S。在交流输入端子 X1.1-X1.2、X1.3-X1.4、X1.5-X1.6 均施加 5A 电流信号，经延时，装置检修状态闭锁，过流二段不动作，只产生“过流二段保护”事件记录。

3) 设置“检修状态闭锁通讯”为“投入”，此时进行遥控分合操作，无法执行。

## 8.7 二次原理图

AM5SE-D2 两圈变差动保护测控装置和 AM5SE-TB 主变后备保护测控装置的二次接线图如图 8.19-8.22 所示。



图 8.19 AM5SE-TB 二次原理图 (一)



图 8.20 AM5SE-TB 二次原理图（二）

若设置为 BCD 码开入，则 AM5SE-TB 开入接线如下：

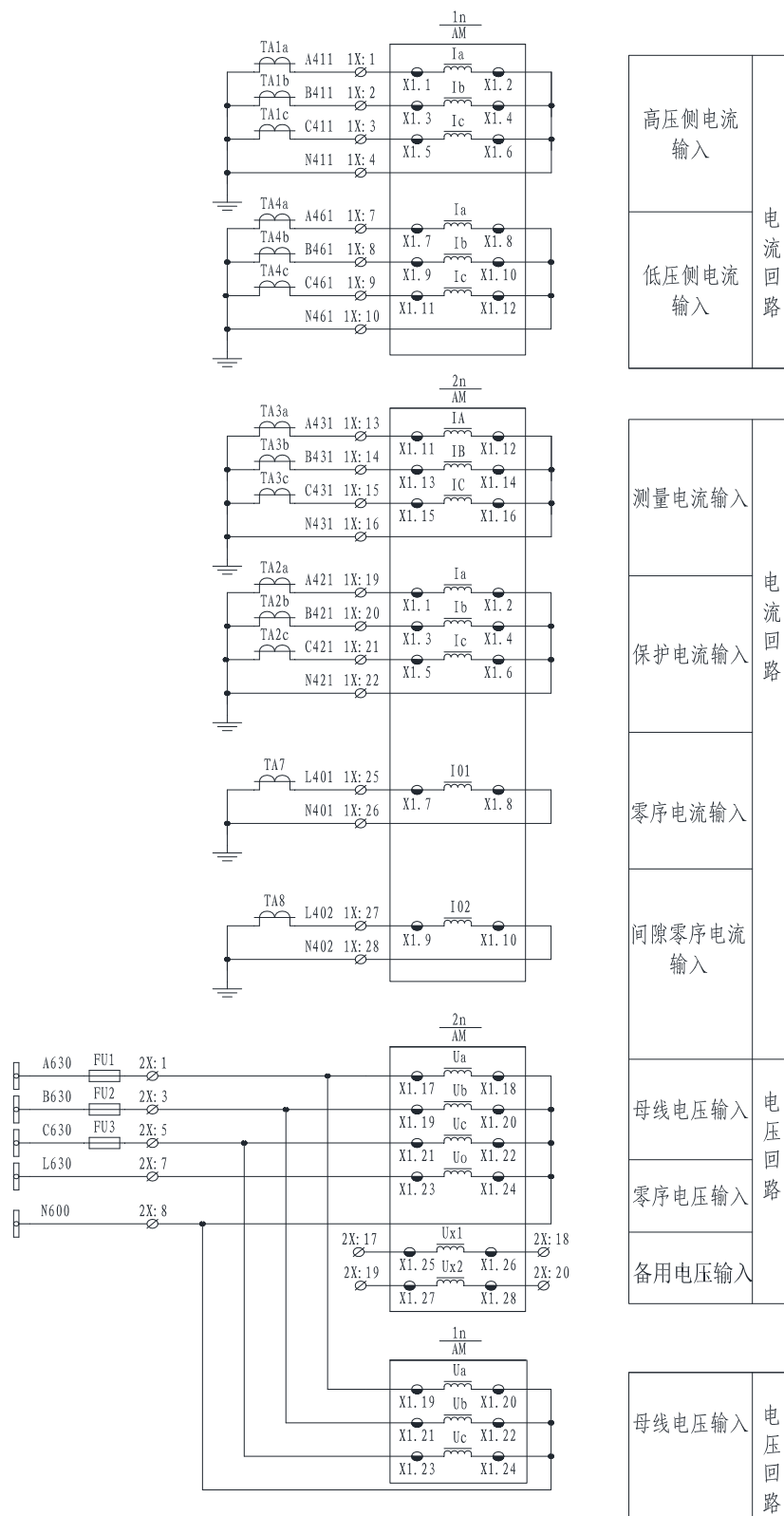

图 8.21 AM5SE-TB 二次原理图（三）

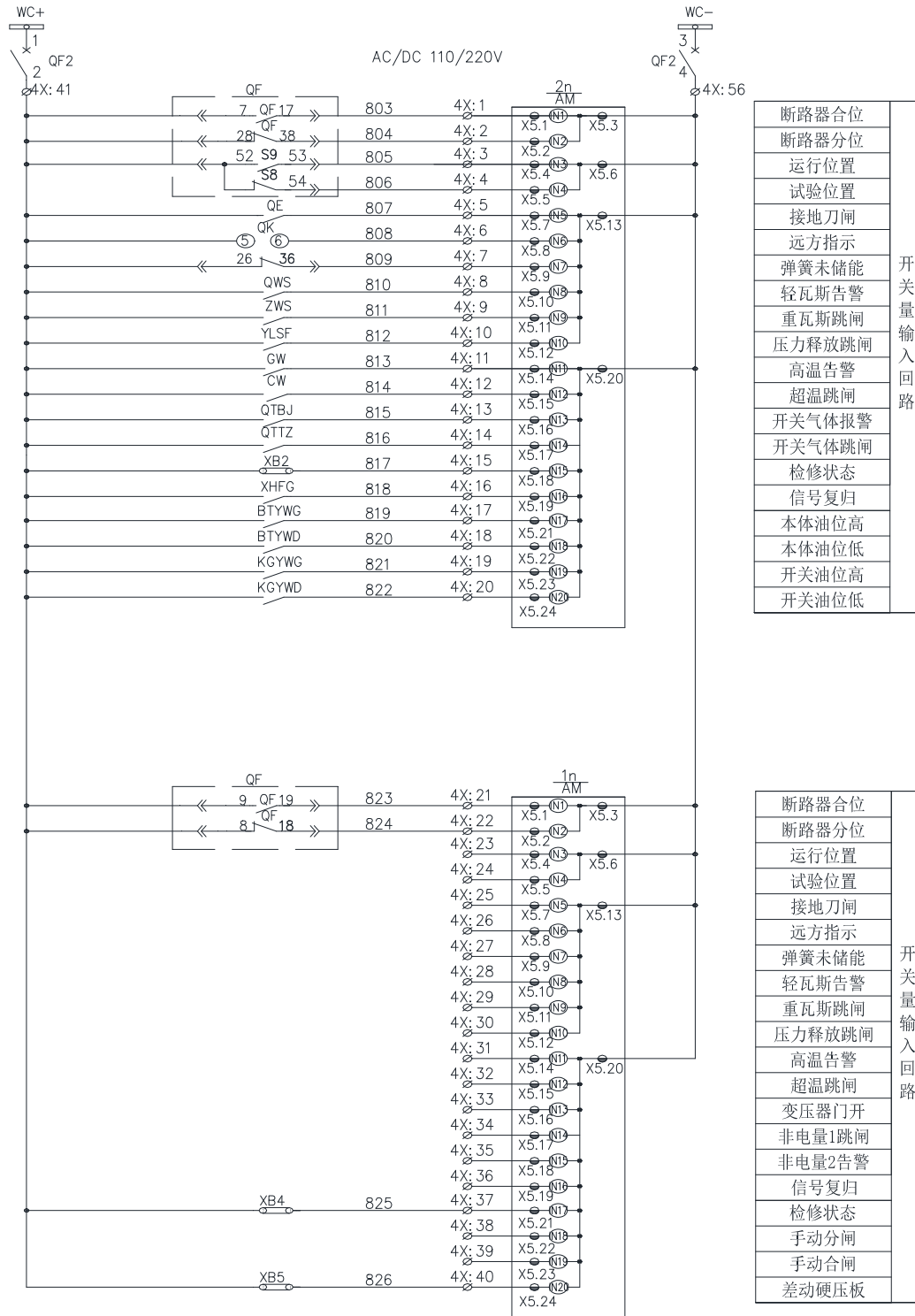

图 8.22 AM5SE-TB 二次原理图 (四)

## 9 AM5SE-UB PT 监测并列消谐装置

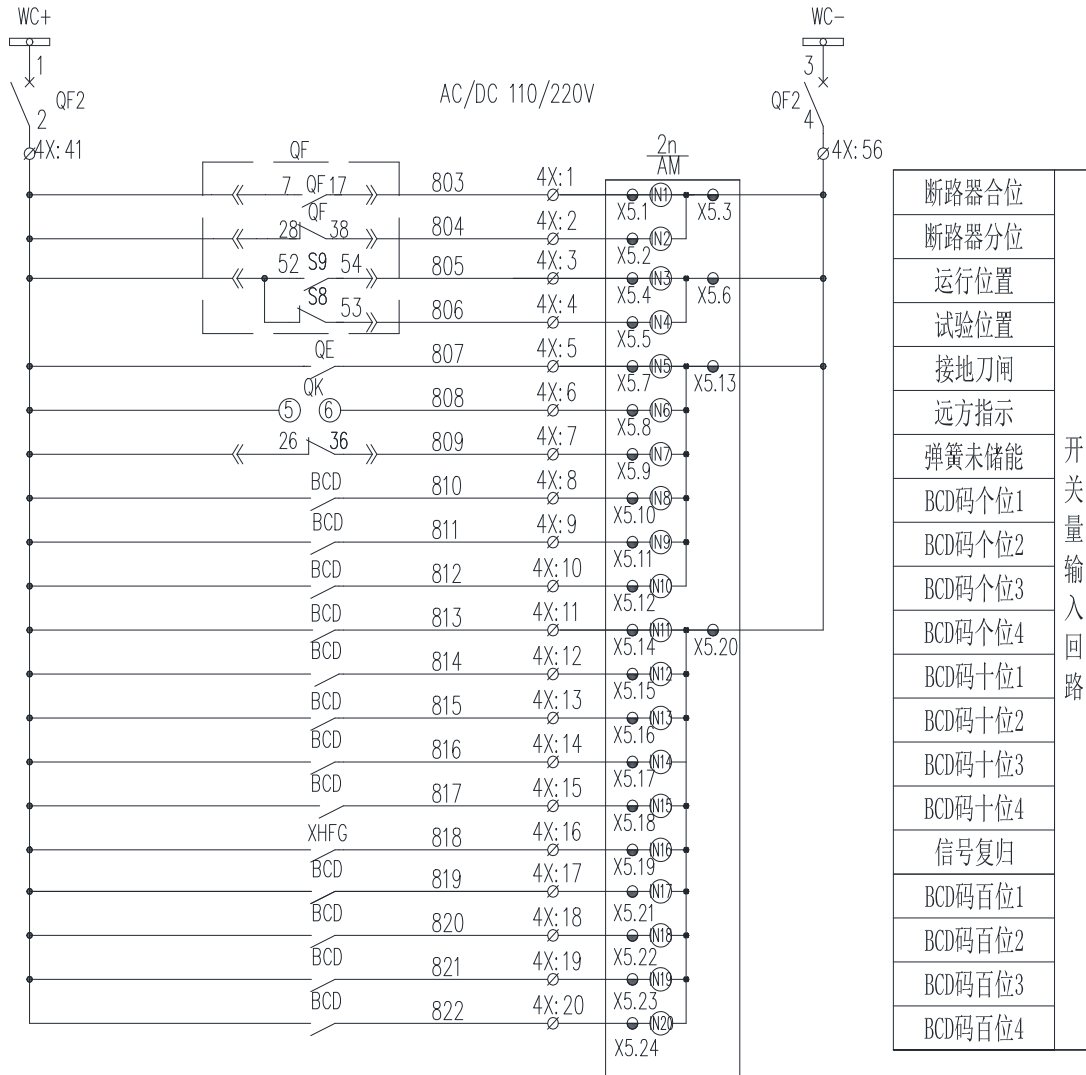
### 9.1 功能简介

#### 保护功能

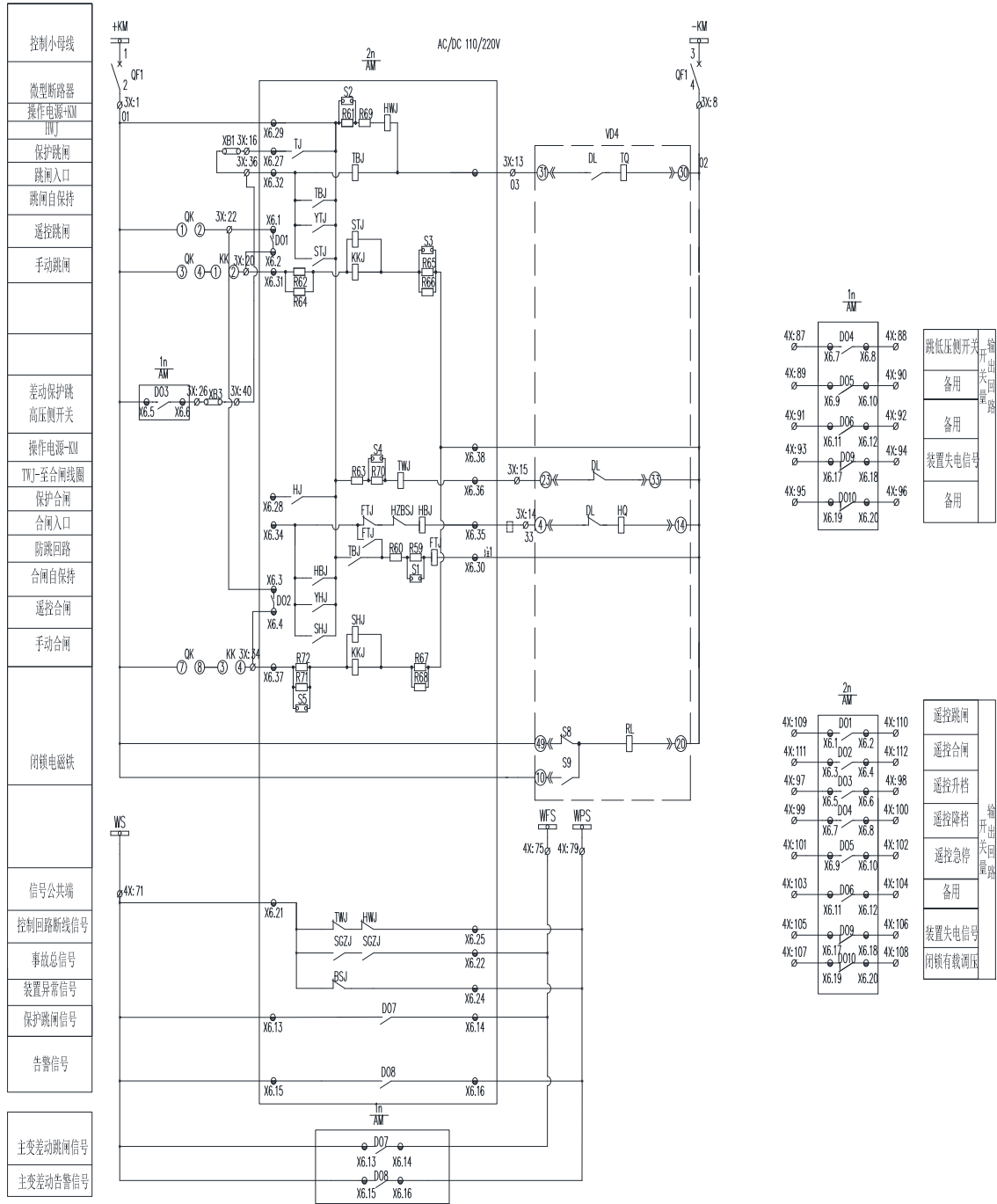
- I 母 PT 投入
- II 母 PT 投入
- PT 自动并列解列
- PT 遥控并列解列
- I 母 PT 低电压告警
- I 母 PT 过电压告警
- I 母 PT 零序过压告警
- I 母 PT 断线告警
- II 母 PT 低电压告警
- II 母 PT 过电压告警
- II 母 PT 零序过压告警
- II 母 PT 断线告警
- 三分频谐振
- 二分频谐振
- 三倍频谐振
- 高频谐振
- 基频谐振
- 单相接地

#### 监控功能

- 20 路有源开关量输入
- 3 路无源继电器输出
- 2 路 4-20mA 变送输出

#### 通讯功能

- 2 路 RS485 串行通讯接口，支持 Modbus-RTU、IEC60870-5-103 规约
- 2 路以太网接口，支持 TCP Modbus-RTU 和 TCP IEC60870-5-103 规约

#### 其他功能

- 故障录波功能，保护动作时触发录波，可录故障前 8 周波、故障后 4 周波
- IRIG-B 格式对时

### 9.2 保护原理

#### 9.2.1 I 母 PT 投入

当装置处于 I 母 PT 工作位置时，装置 I 母 PT 投入动作，I 段 PT 电压经过装置送到 I

段小母线。保护逻辑见图 9.1。



图 9.1 I 母 PT 投入逻辑

### 9.2.2 II 母 PT 投入

当装置处于 II 母 PT 工作位置时，装置 II 母 PT 投入动作，II 段 PT 电压经过装置送到 II 段小母线。保护逻辑见图 9.2。

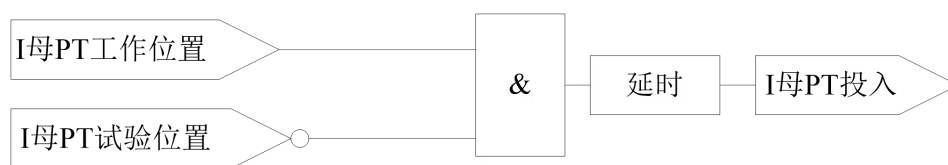

图 9.2 II 母 PT 投入逻辑

### 9.2.3 PT 自动并列解列

装置有 PT 自动并列解列功能。本装置适用于主接线为单母线分段方式的变电站（所），可作为分段电压互感器的二次侧并列使用。两段母线，每段母线一台 PT，当 I 母 PT 预试时，需要退出运行，而此时 I 母的保护继续运行（考虑到带低压闭锁功能），保护失去电压会发生误动，此时需要用 II 母 PT 维持两段母线上电压，因此需要 PT 并列。

保护逻辑见图 9.3。图 9.3 中可选择是否判母联手车工作位置，若投入，除其他条件外，需要母联手车处于工作位置时，才可以实现 PT 自动并列；若退出；则满足其他条件即可实现 PT 自动并列。

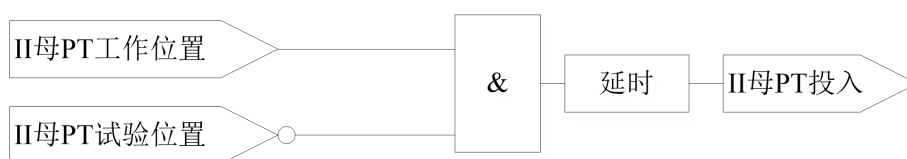

图 9.3 PT 自动并列解列逻辑

### 9.2.4 PT 遥控并列解列

装置有 PT 遥控并列解列功能，当装置处于远方状态时，可以远程发送遥控命令实现 PT 并列解列功能。

保护逻辑见图 9.4。图 9.4 中可选择是否判母联手车工作位置，若投入，除其他条件外，需要母联手车处于工作位置时，才可以实现 PT 遥控并列；若退出；则满足其他条件即可实现 PT 遥控并列。

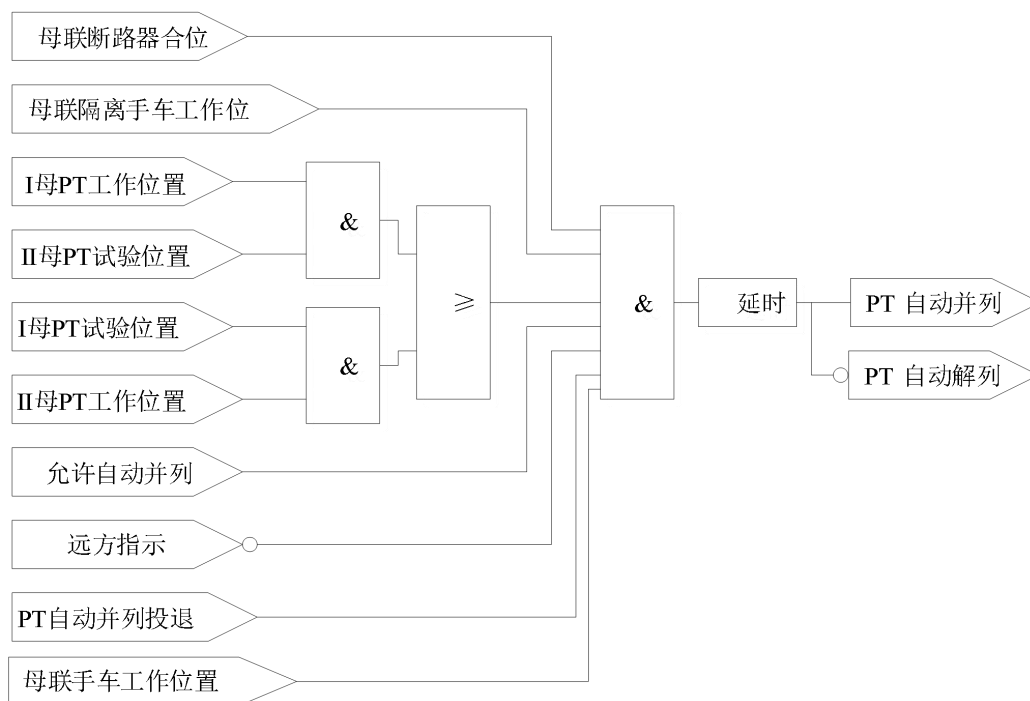

图 9.4 PT 遥控并列解列逻辑

### 9.2.5 I 母 PT 低电压告警

当 I 段母线的三个线电压都小于 I 母低电压告警定值时，经过延时，装置发出 I 母低电压告警。I 母低电压告警开放条件为：I 段母线的三个线电压有一个大于 I 母低电压告警定值，且延时 500ms。该条件一旦成立，I 母低电压告警有效。引入 PT 断线闭锁信号，当 PT 断线时，自动闭锁 I 母低电压告警。

保护逻辑见图 9.5。

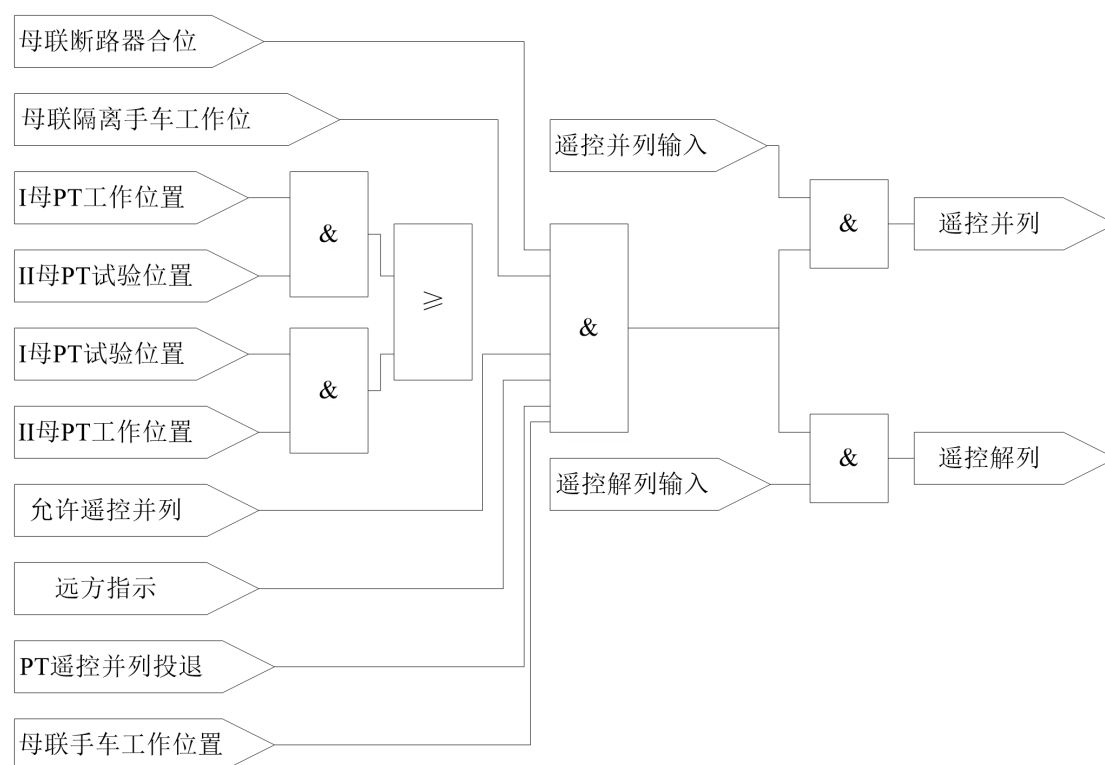



图 9.5 I 母 PT 低电压告警逻辑

### 9.2.6 I 母 PT 过电压告警

当 I 母三个线电压任一相大于 I 母过电压告警定值时，装置经延时后发出 I 母过电压告警。保护逻辑见图 9.6。

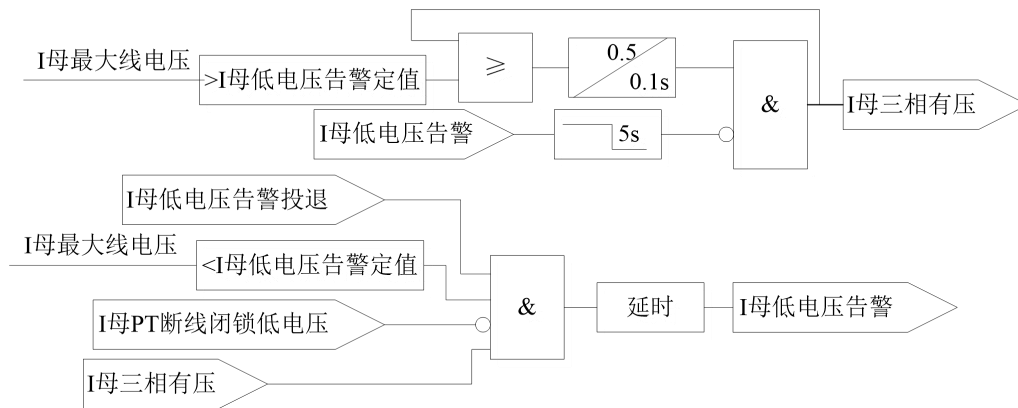

图 9.6 I 母 PT 过电压告警逻辑

### 9.2.7 I 母 PT 零序过压告警

当 I 母零序电压  $U_{01}$ （外接/自产）大于设定 I 母零序过压告警定值时，经延时，装置发出 I 母零序过压告警。

保护逻辑见图 9.7。

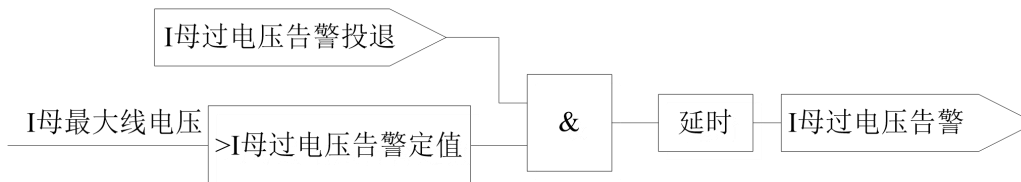

图 9.7 I 母 PT 零序过压告警逻辑

### 9.2.8 I 母 PT 断线告警

装置采用下列方法识别 I 母 PT 断线。

方法一：当 I 母负序电压大于 I 母 PT 断线负序定值，且 I 母最小线电压小于 I 母 PT 断线电压门槛时，判为两相断线，经延时装置发出 I 母 PT 断线告警；

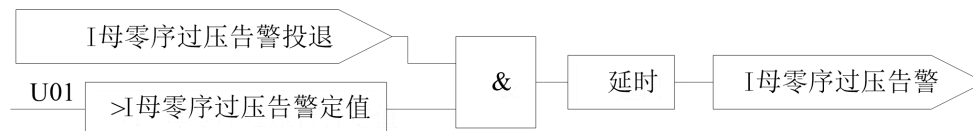
方法二：当 I 母负序电压大于 I 母 PT 断线负序定值，且 I 母最大线电压与 I 母最小线电压差大于 I 母 PT 断线电压门槛时，判为单相断线，经延时装置发出 I 母 PT 断线告警。

保护逻辑见图 9.8。



图 9.8 I 母 PT 断线告警逻辑

### 9.2.9 II 母 PT 低电压告警

当 II 段母线的三个线电压都小于 II 母低电压告警定值时，经过延时，装置发出 II 母低电压告警。II 母低电压告警开放条件为：II 段母线的三个线电压有一个大于 II 母低电压告警定值，且延时 500ms。该条件一旦成立，II 母低电压告警有效。引入 PT 断线闭锁信号，当 PT 断线时，自动闭锁 II 母低电压告警。保护逻辑见图 9.9。

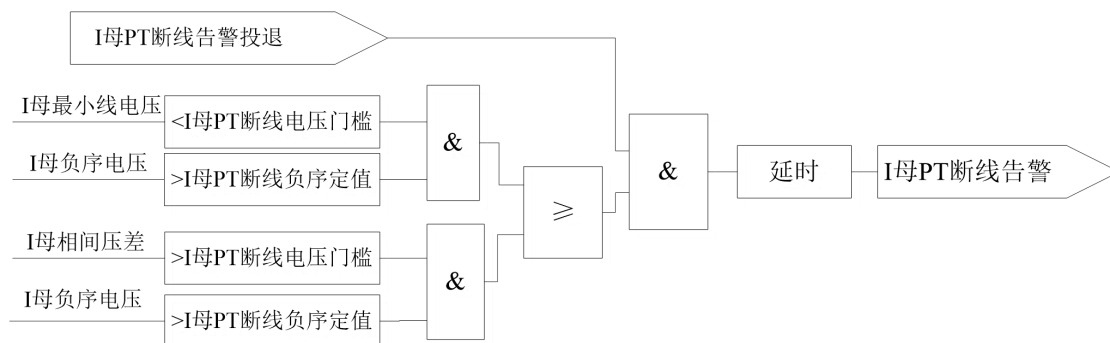

图 9.9 II 母 PT 低电压告警逻辑

### 9.2.10 II 母 PT 过电压告警

当 II 母三个线电压任一相大于 II 母过电压告警定值时，装置经延时后发出 II 母过电压告警。保护逻辑见图 9.10。

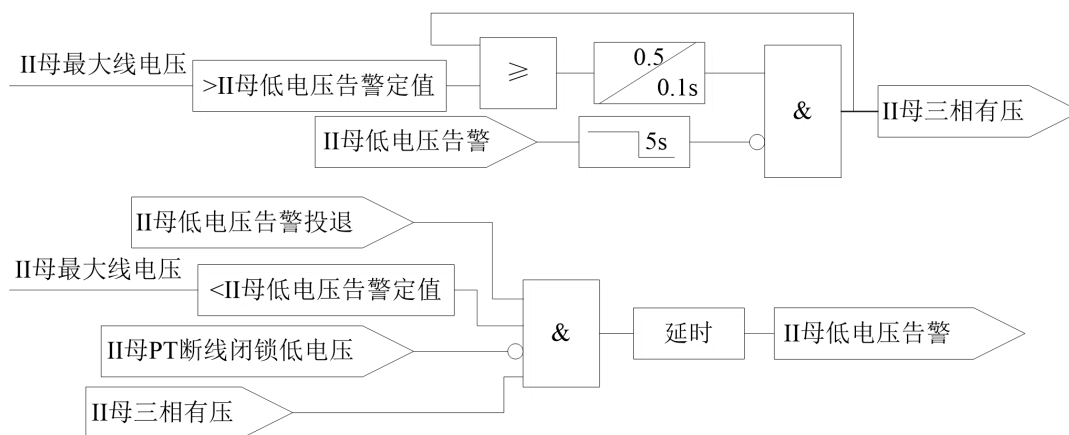

图 9.10 II 母 PT 过电压告警逻辑

### 9.2.11 II 母 PT 零序过压告警

当 II 母零序电压  $U_{02}$ （外接/自产）大于设定 II 母零序过压告警定值时，经延时，装置发出 II 母零序过压告警。

保护逻辑见图 9.11。

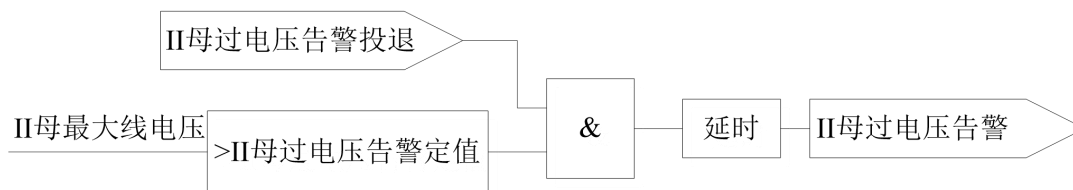

图 9.11 II 母 PT 零序过压告警逻辑

### 9.2.12 II 母 PT 断线告警

装置采用下列方法识别 II 母 PT 断线。

方法一：当 II 母负序电压大于 II 母 PT 断线负序定值，且 II 母最小线电压小于 II 母 PT 断线电压门槛时，判为两相断线，经延时装置发出 II 母 PT 断线告警；

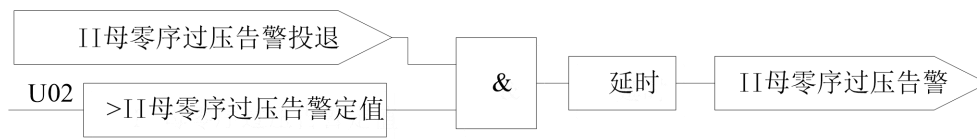
方法二：当 II 母负序电压大于 II 母 PT 断线负序定值，且 II 母最大线电压与 II 母最小线电压差大于 II 母 PT 断线电压门槛时，判为单相断线，经延时装置发出 II 母 PT 断线告警。

保护逻辑见图 9.12。



图 9.12 II 母 PT 断线告警逻辑

### 9.2.13 基频谐振告警

当 I 母零序电压值大于启动电压定值和基频电压定值，且频率满足基频的频率范围 (40Hz~70Hz)，经过延时，装置发出 I 母基频谐振告警，消谐回路导通。消谐动作次数上限 3 次。保护逻辑见图 9.13，II 母基频谐振逻辑同 I 母基频谐振。

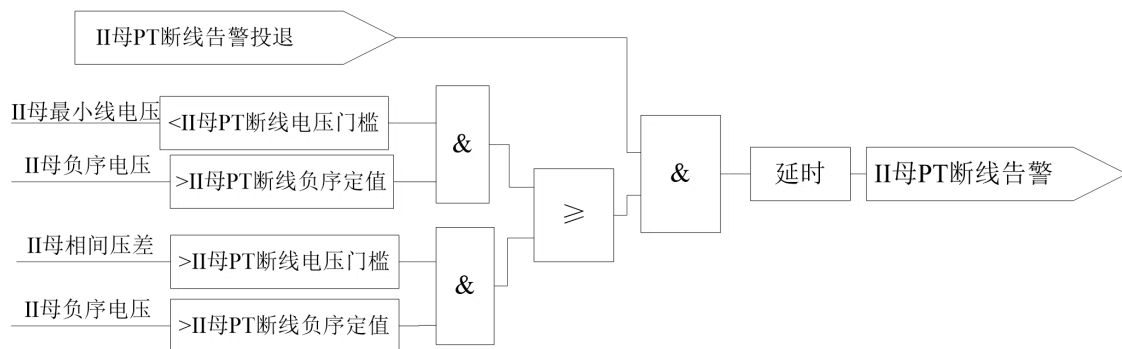

图 9.13 I 母基频谐振逻辑

### 9.2.14 单相接地告警

当 I 母零序电压值大于启动电压定值和单相接地电压低定值，同时小于单相接地电压高定值，且频率满足基频的频率范围(40Hz~70Hz)，经过延时，装置发出 I 母单相接地告警。保护逻辑见图 9.14，II 母单相接地逻辑同 I 母单相接地。

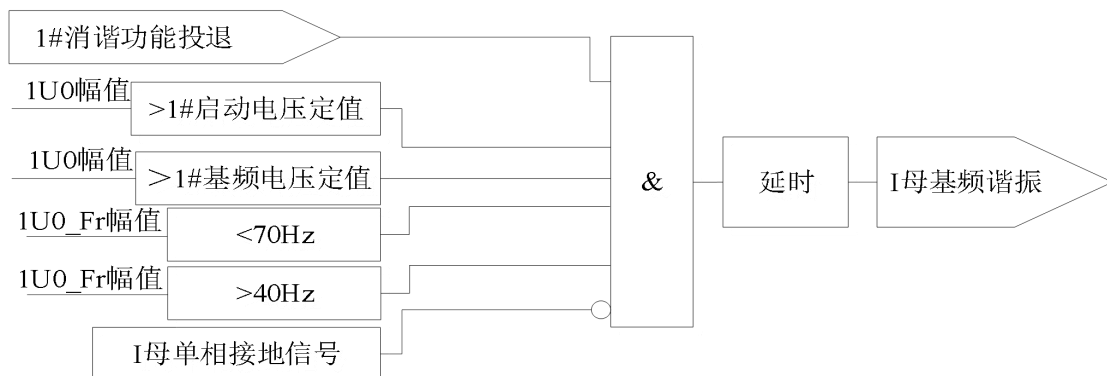

图 9.14 I 母单相接地逻辑

### 9.2.15 三分频谐振告警

当母线零序电压的 RMS 值大于启动电压定值和三分频电压定值，且频率满足三分频的频率范围（0Hz~20Hz），经过延时，装置发出三分频谐振告警，消谐回路导通。消谐动作次数上限 3 次。保护逻辑见图 9.15，II 母三分频谐振逻辑同 I 母三分频谐振。

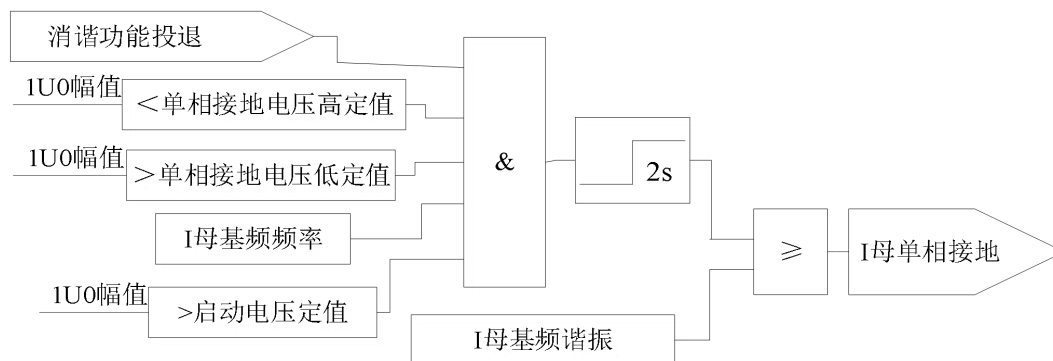

图 9.15 I 母三分频谐振逻辑

### 9.2.16 二分频谐振告警

当母线零序电压的 RMS 值大于启动电压定值和二分频电压定值，且频率满足二分频的频率范围(20Hz~40Hz)，经过延时，装置发出二分频谐振告警，消谐回路导通。消谐动作次数上限 3 次。保护逻辑见图 9.16，II 母二分频谐振逻辑同 I 母二分频谐振。

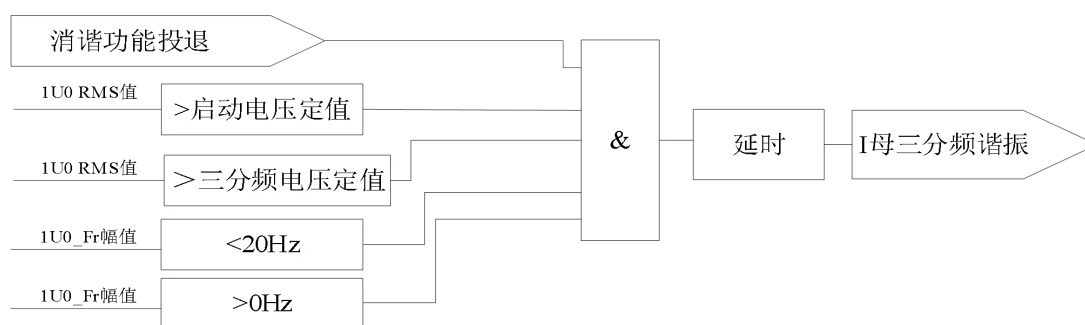

图 9.16 I 母二分频谐振逻辑

### 9.2.17 三倍频谐振告警

当母线零序电压的 RMS 值大于启动电压定值和三倍频电压定值，且频率满足三倍频的频率范围(70Hz~200Hz)，经过延时，装置发出三倍频谐振告警，消谐回路导通。消谐动作次数上限 3 次。保护逻辑见图 9.17，II 母三倍频谐振逻辑同 I 母三倍频谐振。

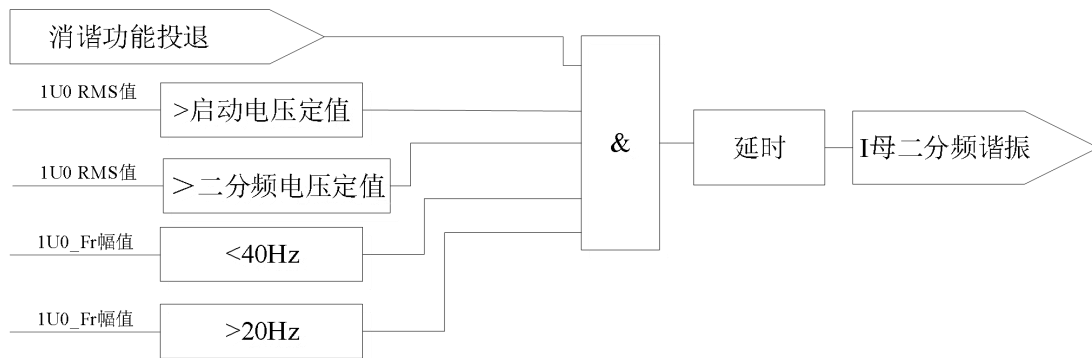

图 9.17 I 母三倍频谐振逻辑

### 9.2.18 高频谐振告警

当母线零序电压的 RMS 值大于启动电压定值和三倍频电压定值，且频率满足高频的频率范围(>200Hz)，经过延时，装置发出高频谐振告警，消谐回路导通。保护逻辑见图 9.18，II 母高频谐振逻辑同 I 母高频谐振。

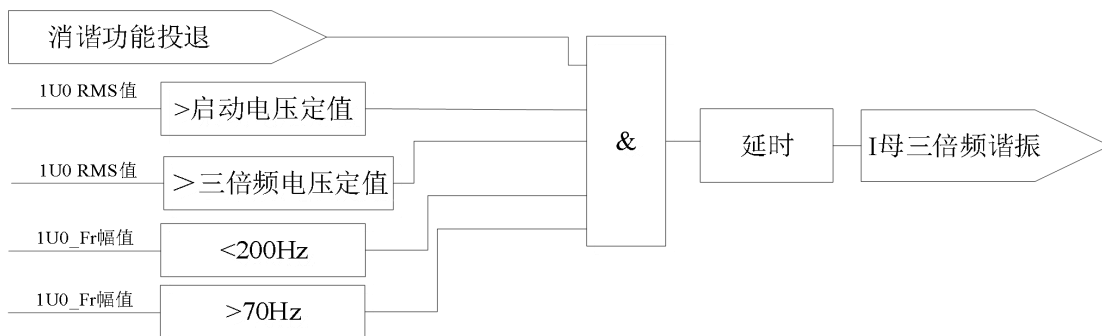

图 9.18 I 母高频谐振逻辑

### 9.3 定值表

表 9.2 AM5SE-UB 定值表

| AM5SE-UB 定值表 |               |     |           |                     |
|--------------|---------------|-----|-----------|---------------------|
| 保护名称         | 定值名称          | 默认值 | 范围        | 备注                  |
|              | 柜号            | 0   | 0~1       | I 母 PT 柜; II 母 PT 柜 |
|              | PT 变比         | 100 | 0.1~10000 |                     |
|              | 电压接线方式        | 0   | 0~1       | 3PT; 2PT            |
|              | 零序电压来源        | 1   | 0~1       | 外接; 自产              |
|              | 低压阈值          | 15V | 0~200     | 复合电压判据              |
|              | 低电压定值         | 70V | 0~200     |                     |
|              | 复合电压负序定值      | 35V | 0~200     |                     |
|              | I_PT 投入延时     | 5s  | 0~999     |                     |
|              | II_PT 投入延时    | 5s  | 0~999     |                     |
|              | 判母联工作位        | 0   | 0~1       | 退出; 投入              |
|              | PT 自动并列投退     | 0   | 0~1       | 退出; 投入              |
|              | PT 自动并列延时     | 0s  | 0~999     |                     |
|              | PT 遥控并列投退     | 0   | 0~1       | 退出; 投入              |
|              | 遥控并列返回 T      | 5s  | 0~999     |                     |
|              | 遥控解列返回 T      | 10s | 0~999     |                     |
| I 母低电压告警     | 1#低压告警投退      | 0   | 0~1       | 退出; 投入              |
|              | 1#低压告警定值      | 70V | 0~200     |                     |
|              | 1#低压告警延时      | 5s  | 0~999     |                     |
| I 母过电压告警     | 1#过压告警投退      | 0   | 0~1       | 退出; 投入              |
|              | 1#过压告警定值      | 70V | 0~200     |                     |
|              | 1#过压告警延时      | 5s  | 0~999     |                     |
| I 母 PT 断线告警  | 1#PT 断线投退     | 0   | 0~1       | 退出; 投入              |
|              | 1#PT 断线电压值    | 16V | 0~200     |                     |
|              | 1#PT 断线 U2 定值 | 35V | 0~200     |                     |
|              | 1#PT 断线延时     | 5s  | 0~999     |                     |
| I 母零序过压告警    | 1#U0 过压投退     | 0   | 0~1       | 退出; 投入              |
|              | 1#U0 过压定值     | 5V  | 0~200     |                     |
|              | 1#U0 过压延时     | 5s  | 0~999     |                     |
| II 母低电压告警    | 2#低压告警投退      | 0   | 0~1       | 退出; 投入              |
|              | 2#低压告警定值      | 70V | 0~200     |                     |

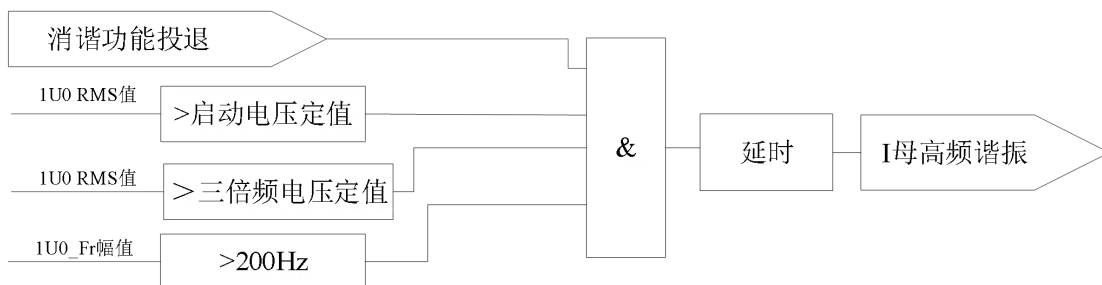
|              |               |      |         |       |
|--------------|---------------|------|---------|-------|
|              | 2#低压告警延时      | 5s   | 0~999   |       |
| II 母过电压告警    | 2#过电压告警投退     | 0    | 0~1     | 退出；投入 |
|              | 2#过电压告警定值     | 70V  | 0~200   |       |
|              | 2#过电压告警延时     | 5s   | 0~999   |       |
| II 母 PT 断线告警 | 2#PT 断线投退     | 0    | 0~1     | 退出；投入 |
|              | 2#PT 断线电压值    | 16V  | 0~200   |       |
|              | 2#PT 断线 U2 定值 | 35V  | 0~200   |       |
|              | 2#PT 断线延时     | 5s   | 0~999   |       |
| II 母零序过电压告警  | 2#U0 过电压投退    | 0    | 0~1     | 退出；投入 |
|              | 2#U0 过电压定值    | 5V   | 0~200   |       |
|              | 2#U0 过电压延时    | 5s   | 0~999   |       |
|              | 继电器脉冲宽度       | 0.3s | 0.1~999 |       |
| I 母消谐功能      | 1#消谐功能投退      | 0    | 0~1     | 退出；投入 |
|              | 1#零序测频阈值      | 25V  | 5~70    |       |
|              | 1#启动电压定值      | 30V  | 0~200   |       |
|              | 1#谐振动作延时      | 0.1s | 0~999   |       |
|              | 1#基频电压定值      | 125V | 0~200   |       |
|              | 1#三分频电压定值     | 30V  | 0~200   |       |
|              | 1#二分频电压定值     | 30V  | 0~200   |       |
|              | 1#三倍频电压定值     | 30V  | 0~200   |       |
|              | 1#单相接地低定值     | 40V  | 0~200   |       |
|              | 1#单相接地高定值     | 120V | 0~200   |       |
| II 母消谐功能     | 2#消谐功能投退      | 0    | 0~1     | 退出；投入 |
|              | 2#零序测频阈值      | 25V  | 5~70    |       |
|              | 2#启动电压定值      | 30V  | 0~200   |       |
|              | 2#谐振动作延时      | 0.1s | 0~999   |       |
|              | 2#基频电压定值      | 125V | 0~200   |       |
|              | 2#三分频电压定值     | 30V  | 0~200   |       |
|              | 2#二分频电压定值     | 30V  | 0~200   |       |
|              | 2#三倍频电压定值     | 30V  | 0~200   |       |
|              | 2#单相接地低定值     | 40V  | 0~200   |       |
|              | 2#单相接地高定值     | 120V | 0~200   |       |

#### 9.4 接线方式

AM5SE-UB 电气接线图如图 9.19 所示，包括交流输入量接线、开入开出接线、控制回

路接线、通讯接线和辅助电源接线等。

X1 端子为交流输入量端子，UA1、UB1、UC1 为 I 段三路电压接入，U01 为 I 段外接零序电压接入。UA2、UB2、UC2 为 II 段三路电压接入，U02 为 II 段外接零序电压接入。交流输入回路典型的 2PT 接线方式如图 9.20 所示。

**选择不同的接线方式，需修改装置“定值”菜单的“定值修改”子菜单里的“电压接线方式”设置：2PT——三相三线制；3PT——三相四线制。**

X2 端子为通信端子，共有 2 路 RS485 通信端子和一路 IRIG-B 对时输入端子。X2.1、X2.2、X2.3 为第一路通信端子，X2.6、X2.7、X2.8 为第二路通信端子，两路通讯均支持 IEC60870-5-103 和 Modbus-RTU 通讯规约。

X4 端子为辅助电源端子，AC/DC 110V 或 AC/DC220V 通用，X4.3 为辅助电源保护地，必须可靠连接大地。

X5 端子为开关量输入端子，共有 20 路，分为 4 组，每组有一公共端。第一组有 DI1 和 DI2，第二组有 DI3 和 DI4，第三组为 DI5-DI12，第四组为 DI13-DI20。所有开入允许接电压 AC/DC 220V 或 AC/DC110V，同组的开入必须有相同的极性。

**开入的电压接入 AC/DC110V 或 AC/DC220V，需要在订货前注明。**

AM5SE-UB 的 X6 端子为继电器输出端子，其中 X6.1-X6.32 和 X6.37-X6.38 为两个 PT 电压分别到两段小母线的电压接口端子，X6.33-X6.36 为装置告警输出端子。具体定义如图 9.19。

X7 端子为直流模拟量输出端子，共有 2 路 4-20mA 模拟量变送输出。X7.1、X7.3 为第一路 4-20mA 输出，默认定义为保护电流 A 相二次值；X7.2、X7.3 为第二路 4-20mA 输出，默认定义为母线电压 A 相二次值。

XB1、XB2 为以太网通讯端子，支持 TCP IEC60870-5-103、TCP Modbus-RTU 规约。该端子为选配，若需要需在订货前说明。

XU 为 USB 维护口。





图 9.19 AM5SE-UB 电气接线图



图 9.20 2PT 接线方法

## 9.5 出口矩阵

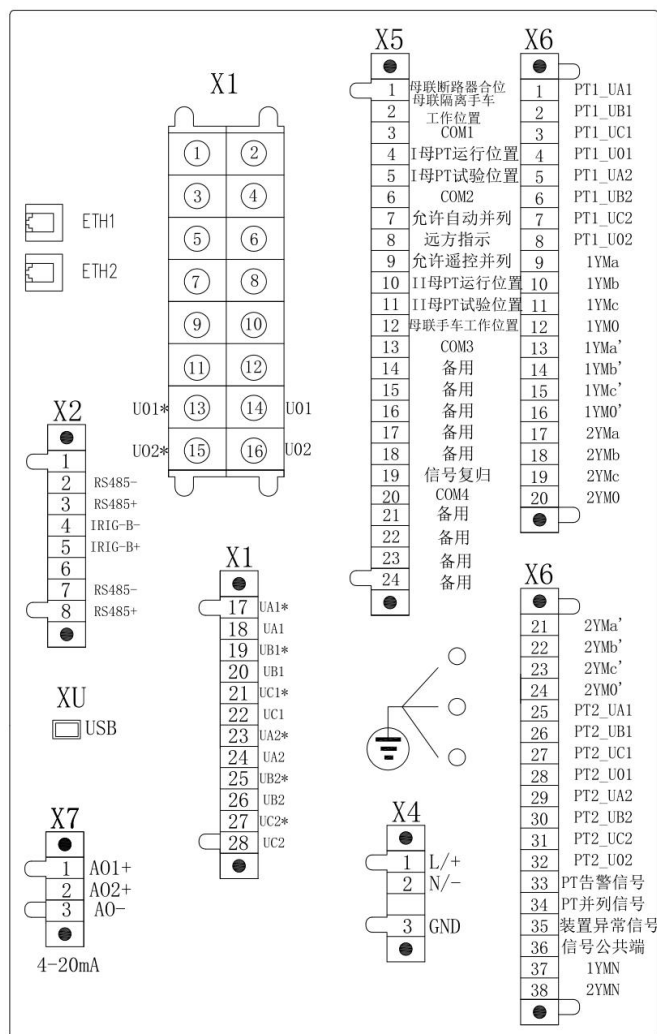
1 组出口：1#PT 柜交流电压回路（X6.1-X6.9 X6.2-X6.10 X6.3-X6.11 X6.4-X6.12 X6.5-X6.13 X6.6-X6.14 X6.7-X6.15）

2 组出口：电压并列回路（X6.9-X6.17 X6.10-X6.18 X6.11-X6.19 X6.12-X6.20 X6.13-X6.21 X6.14-X6.22 X6.15-X6.23）

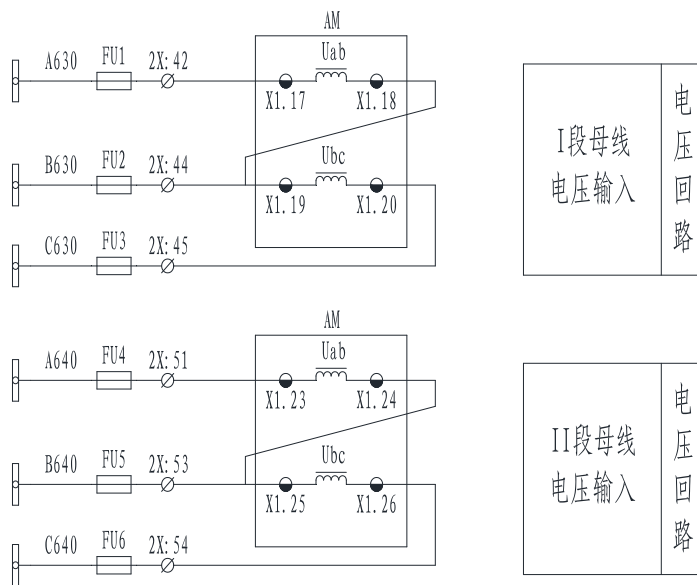
**电压并列回路端子为保护装置内部接线，外部无需接线。**

3 组出口：2#PT 柜交流电压回路（X6.25-X6.17 X6.26-X6.18 X6.27-X6.19 X6.28-X6.20 X6.29-X6.21 X6.30-X6.22 X6.31-X6.23）

I\_谐振：X6.12-X6.37 II\_谐振：X6.20-X6.38 #1 告警出口：X6.33-X6.36 #2 告警出口：X6.34-X6.36 装置故障：X6.35-X6.36

**AM5SE-UB 出口不可随意配置！！**

表 9.2 AM5SE-UB 出口矩阵

| AM5SE-UB 出口矩阵 |          |          |          |          |          |          |         |         |      |       |      |
|---------------|----------|----------|----------|----------|----------|----------|---------|---------|------|-------|------|
| 出口功能          | 1 组出口-动作 | 1 组出口-复归 | 3 组出口-动作 | 3 组出口-复归 | 2 组出口-动作 | 2 组出口-复归 | #1 告警出口 | #2 告警出口 | I_谐振 | II_谐振 | 装置故障 |
| I_PT-1M 动作    | √        |          |          |          |          |          |         |         |      |       |      |
| I_PT-1M 复归    |          | √        |          |          |          |          |         |         |      |       |      |
| II_PT-2M 动作   |          |          | √        |          |          |          |         |         |      |       |      |
| II_PT-2M 复归   |          |          |          | √        |          |          |         |         |      |       |      |
| 并列动作          |          |          |          |          | √        |          |         |         |      |       |      |
| 并列自动复归        |          |          |          |          |          | √        |         |         |      |       |      |
| I_谐振          |          |          |          |          |          |          |         |         | √    |       |      |
| II_谐振         |          |          |          |          |          |          |         |         |      | √     |      |
| 保护告警信号        |          |          |          |          |          |          | √       |         |      |       |      |
| PT 并列信号       |          |          |          |          |          |          |         | √       |      |       |      |
| 装置失电          |          |          |          |          |          |          |         |         |      |       | √    |
| 开出测试          | √        | √        | √        | √        | √        | √        | √       | √       | √    | √     | √    |

## 9.6 调试方法

### 9.6.1 I 母 PT 投入

给开入量“I 母 PT 工作位”施加信号（AC/DC 220V 或 AC/DC110V），经延时装置 I 母 PT 投入动作。

### 9.6.2 II 母 PT 投入

给开入量“II 母 PT 工作位”施加信号（AC/DC 220V 或 AC/DC110V），经延时装置 II 母 PT 投入动作。

### 9.6.3 PT 自动并列解列

#### ●1 并 2 并列

1) 设置 PT 自动并列投退为“投入”，退出其他保护投退，设定 PT 自动并列延时为 0s。

2) 给开入量“母联断路器合位”、“母联隔离手车工作位”、“I 母 PT 工作位”、“II 母 PT 试验位”、“允许自动并列”、“母联手车工作位置”施加信号（AC/DC 220V 或 AC/DC110V），装置 PT 自动并列动作。

#### ●1 并 2 解列

在 1 并 2 并列的基础上，给开入量“II 母 PT 工作位”施加信号，断开“II 母 PT 试验位”，装置 PT 自动解列动作。

#### ●2 并 1 并列

1) 设置 PT 自动并列投退为“投入”，退出其他保护投退，设定 PT 自动并列延时为 0s。

2) 给开入量“母联断路器合位”、“母联隔离手车工作位”、“I 母 PT 试验位”、“II 母 PT 工作位”、“允许自动并列”、“母联手车工作位置”施加信号（AC/DC 220V 或 AC/DC110V），装置 PT 自动并列动作。

#### ●2 并 1 解列

在 2 并 1 并列的基础上，给开入量“I 母 PT 工作位”施加信号，断开“I 母 PT 试验位”，装置 PT 自动解列动作。

### 9.6.4 PT 遥控并列解列

#### ●1 并 2 并列

1) 设置 PT 遥控并列投退为“投入”，退出其他保护投退。

2) 给开入量“母联断路器合位”、“母联隔离手车工作位”、“I 母 PT 工作位”、“II 母 PT 试验位”、“允许遥控并列”、“远方指示”、“母联手车工作位置”施加信号（AC/DC 220V 或 AC/DC110V），通过远程发送遥控合数据帧，装置遥控并列动作。

#### ●1 并 2 解列

在 1 并 2 并列的基础上，通过远程发送遥控分数据帧，装置遥控解列动作。

#### ●2 并 1 并列

1) 设置 PT 遥控并列投退为“投入”，退出其他保护投退。

2) 给开入量“母联断路器合位”、“母联隔离手车工作位”、“I 母 PT 试验位”、“II 母 PT 工作位”、“允许遥控并列”、“远方指示”、“母联手车工作位置”施加信号(AC/DC 220V 或 AC/DC110V)，通过远程发送遥控合数据帧，装置遥控并列动作。

#### ●2 并 1 解列

在 2 并 1 并列的基础上，通过远程发送遥控分数据帧，装置遥控解列动作。

#### 9.6.5 I 母 PT 低电压告警

1) 设置 I 母低电压告警投退为“投入”，退出其他保护投退，设定 I 母低电压告警定值为 70V，I 母低电压告警延时 5s。

2) 在端子 X1.17-X1.18、X1.19-X1.20、X1.21-X1.22 上施加 57.74V 电压，当三相电压信号由 57.74V 降低使得线电压小于 0.97 倍定值时，经延时，装置发出 I 母低电压告警。

#### 9.6.6 I 母 PT 过电压告警

1) 设置 I 母过电压告警投退为“投入”，退出其他保护投退，设定 I 母过电压告警定值为 110V，I 母过电压告警延时为 5s。

2) 在端子 X1.17-X1.18、X1.19-X1.20、X1.21-X1.22 上施加 57.74V 电压，当三相电压信号由 57.74V 升高使得线电压大于 1.03 倍定值时，经延时，装置发出 I 母过电压告警。

#### 9.6.7 I 母 PT 零序过压告警

1) 设置零序电压来源为“外接”，I 母零序过压告警投退为“投入”，退出其他保护投退，设定 I 母零序过压告警定值为 20V，I 母零序过压告警延时设为 5s。

2) 在端子 X1.13-X1.14 上施加电压信号，将零序电压  $U_0$  由 15V 变为 1.03 倍定值时，经延时，装置发出 I 母零序过压告警。

#### 9.6.8 I 母 PT 断线告警

1) 设置 I 母 PT 断线告警投退为“投入”，退出其他保护投退，I 母 PT 断线电压门槛为 16V，I 母 PT 断线告警延时为 5s。设定 I 母 PT 断线负序定值为 35V。

2) 在端子 X1.17-X1.18、X1.19-X1.20、X1.21-X1.22 上施加三相电压 57.74V，当三相电压由 57.74V 降至  $U_A=0.74V$ ， $U_B=57.74V$ ， $U_C=57.74V$  时，经延时装置发出 I 母 PT 断线告警。

3) 在端子 X1.17-X1.18、X1.19-X1.20、X1.21-X1.22 上施加三相电压信号  $U_A=U_B=U_C=57.74V$ ，将三相电压改为  $U_A=0.74V$ ， $U_B=0.74V$ ， $U_C=57.74V$ ，经延时装置发出 I 母 PT 断线告警。

### 9.6.9 II 母 PT 低电压告警

1) 设置 II 母低电压告警投退为“投入”，退出其他保护投退，设定 II 母低电压告警定值为 70V，II 母低电压告警延时 5s。

2) 在端子 X1.23-X1.24、X1.25-X1.26、X1.27-X1.28 上施加 57.74V 电压，当三相电压信号由 57.74V 降低使得线电压小于 0.97 倍定值时，经延时，装置发出 II 母低电压告警。

### 9.6.10 II 母 PT 过电压告警

1) 设置 II 母过电压告警投退为“投入”，退出其他保护投退，设定 II 母过电压告警定值为 110V，II 母过电压告警延时为 5s。

2) 在端子 X1.23-X1.24、X1.25-X1.26、X1.27-X1.28 上施加 57.74V 电压，当三相电压信号由 57.74V 升高使得线电压大于 1.03 倍定值时，经延时，装置发出 II 母过电压告警。

### 9.6.11 II 母 PT 零序过压告警

1) 设置零序电压来源为“外接”，II 母零序过压告警投退为“投入”，退出其他保护投退，设定 II 母零序过压告警定值为 20V，II 母零序过压告警延时设为 5s。

2) 在端子 X1.15-X1.16 上施加电压信号，将零序电压  $U_0$  由 15V 变为 1.03 倍定值时，经延时，装置发出 II 母零序过压告警。

### 9.6.12 II 母 PT 断线告警

1) 设置 II 母 PT 断线告警投退为“投入”，退出其他保护投退，II 母 PT 断线电压门槛为 16V，II 母 PT 断线告警延时为 5s。设定 II 母 PT 断线负序定值为 35V。

2) 在端子 X1.23-X1.24、X1.25-X1.26、X1.27-X1.28 上施加三相电压 57.74V，当三相电压由 57.74V 降至  $U_A=0.74V$ ， $U_B=57.74V$ ， $U_C=57.74V$  时，经延时装置发出 II 母 PT 断线告警。

3) 在端子 X1.23-X1.24、X1.25-X1.26、X1.27-X1.28 上施加三相电压信号  $U_A=U_B=U_C=57.74V$ ，将三相电压改为  $U_A=0.74V$ ， $U_B=0.74V$ ， $U_C=57.74V$ ，经延时装置发出 II 母 PT 断线告警。

### 9.6.13 消谐功能

I 母消谐功能：

设置 1#消谐功能投退为“投入”，1#零序测频阈值为 25V，1#启动电压定值为 30V，1#谐振动作延时设为 0.1s。

1) 1#三分频谐振功能

设定 1#三分频电压定值为 40V。将 X6.12 和 X1.13 短接，X6.37 和 X1.14 短接，在端子 X1.13-X1.14 上施加 50V、50Hz 的电压信号，将电压频率由 50Hz 降为 15Hz，经延时装置弹出“1#3 分频谐振”事件记录，告警灯亮。继保测试仪报警，I 母消谐回路导通。

2) 1#二分频谐振功能

设定 1#二分频电压定值为 40V。将 X6.12 和 X1.13 短接，X6.37 和 X1.14 短接，在端子

X1.13-X1.14 上施加 50V、50Hz 的电压信号，将电压频率由 50Hz 降为 25Hz，经延时装置弹出“1#2 分频谐振”事件记录，告警灯亮。继保测试仪报警，I 母消谐回路导通。

### 3) 1#三倍频谐振功能

设定 1#三倍频电压定值为 40V。将 X6.12 和 X1.13 短接，X6.37 和 X1.14 短接，在端子 X1.13-X1.14 上施加 50V、50Hz 的电压信号，将电压频率由 50Hz 升为 150Hz，经延时装置弹出“1#3 倍频谐振”事件记录，告警灯亮。继保测试仪报警，I 母消谐回路导通。

### 4) 1#高倍频谐振功能

将 X6.12 和 X1.13 短接，X6.37 和 X1.14 短接，在端子 X1.13-X1.14 上施加 50V、50Hz 的电压信号，将电压频率由 50Hz 升为 200Hz，经延时装置弹出“1#高倍频谐振”事件记录，告警灯亮。继保测试仪报警，I 母消谐回路导通。

### 5) 1#基频谐振功能

设定 1#基频电压定值为 100V。将 X6.12 和 X1.13 短接，X6.37 和 X1.14 短接，在端子 X1.13-X1.14 上施加 120V、50Hz 的电压信号，装置弹出“1#基频谐振”事件记录，告警灯亮，继保测试仪报警，I 母消谐回路导通。在 2s 内保持端子 X1.13-X1.14 电压信号不断开，装置弹出“1#单相接地”事件记录。

### 6) 1#单相接地功能

设定 1#单相接地低定值为 30V，1#单相接地高定值为 80V。在端子 X1.13-X1.14 上施加 50V、50Hz 的电压信号，装置弹出“1#单相接地”事件记录，告警灯亮。

II 母消谐功能：

设置定值及操作方法同 I 母消谐功能。

## 9.7 二次原理图

AM5SE-UB PT 监测并列消谐装置的二次接线图如图 9.21-9.24 所示。



图 9.21 AM5SE-UB 二次原理图 (一)



图 9.22 AM5SE-UB 二次原理图 (二)

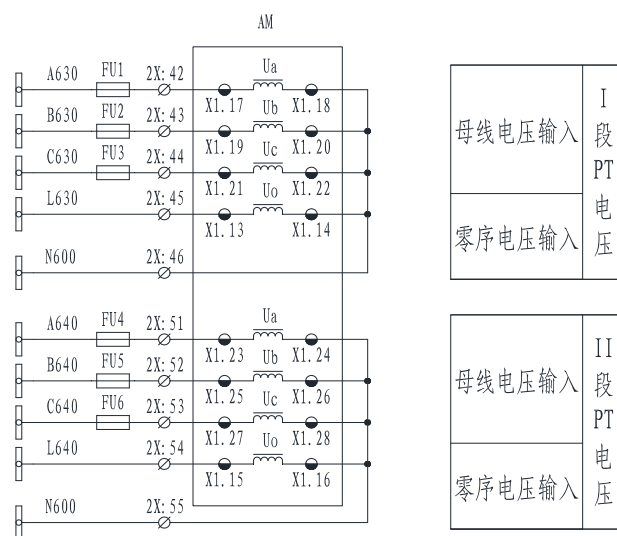

1#  
PT  
柜  
交  
流  
电  
压  
回  
路

电压并列回路

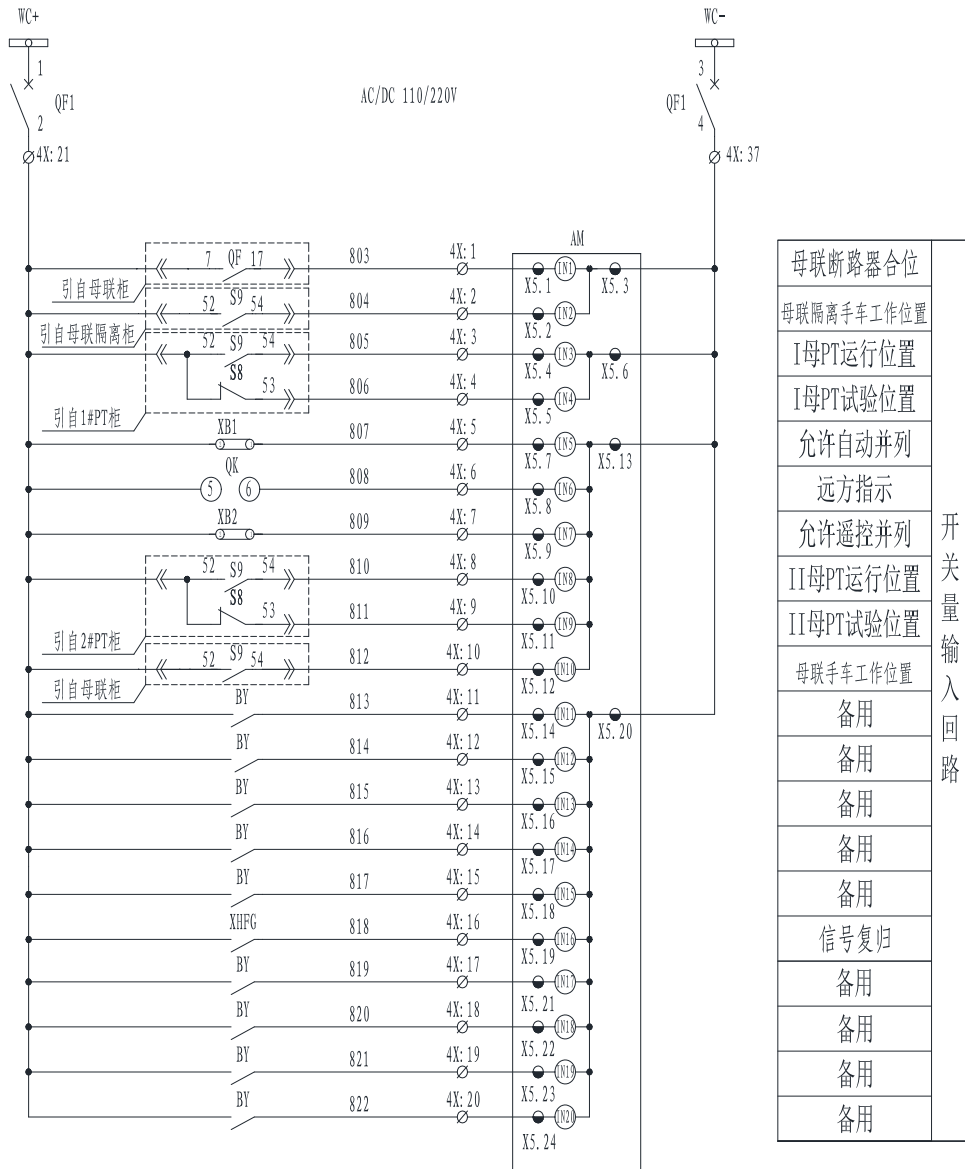
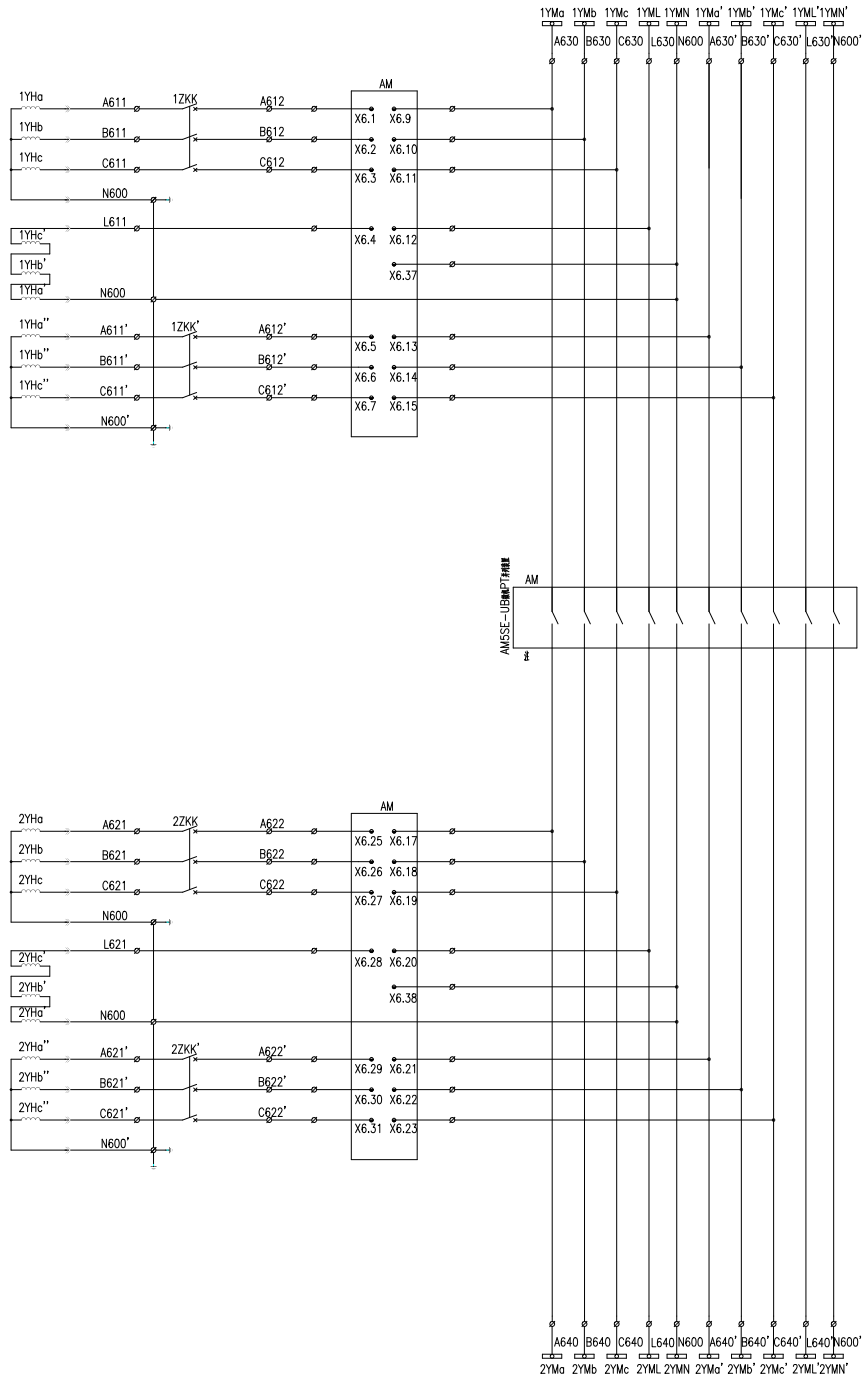
2#  
PT  
柜  
交  
流  
电  
压  
回  
路

图 9.23 AM5SE-UB 二次原理图 (三)



图 9.24 AM5SE-UB 二次原理图 (四)



## 10 AM5SE-D3 三圈变差动保护测控装置

### 10.1 功能简介

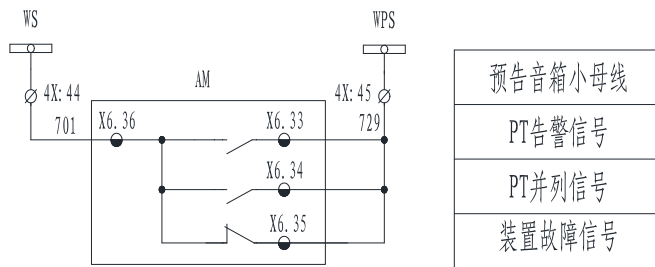
#### 保护功能

- 差动越限告警
- CT 断线告警
- 比率制动差动保护
- 差动速断保护

#### 监控功能

- 三侧相电流，相电流二/三次谐波，差动电流等电参量测量
- 20 路有源开关量输入
- 10 路无源继电器输出
- 2 路 4-20mA 变送输出
- 断路器分合次数统计

#### 通讯功能

- 2 路 RS485 串行通讯接口，支持 Modbus-RTU、IEC60870-5-103 规约
- 2 路以太网接口，支持 TCP Modbus-RTU 和 TCP IEC60870-5-103 规约

#### 其他功能

- 故障录波功能，保护动作时触发录波，可录故障前 8 周波、故障后 4 周波
- IRIG-B 格式对时

### 10.2 保护原理

#### 10.2.1 差动保护

装置设有差动保护功能，若三相差动电流最大值大于差动电流启动定值，启动元件动作并展宽 4000ms，保护装置进行故障测量计算程序。首先测量比率制动特性的差动继电器是否动作，若动作，则再经励磁涌流判别元件，以区分是故障还是励磁涌流。比率差动启动后若未励磁涌流判别元件闭锁，则再进入 CT 断线瞬时判据，以区分内部短路故障和 CT 断线。若任一相差动电流大于差动速断电流定值，则不需经过 CT 断线判据和励磁涌流判决直接动作于差动速断继电器。

##### 10.2.1.1 差流计算

对于纵联差动保护，由于变压器两侧电压等级和 CT 变比的不同，计算差流时需要对两侧电流进行折算，本装置各侧电流均折算到高压侧，即以高压侧为基准侧。以 Y0/Δ-11 变压器为例说明差动电流的计算方法。

变压器各侧额定二次电流如下：

$$\text{高压侧额定二次电流: } I_{c_h} = \frac{S}{\sqrt{3} * U_h * n_h}$$

$$\text{中压侧额定电流: } I_{c_m} = \frac{S}{\sqrt{3} * U_m * n_m}$$

$$\text{低压侧额定电流: } I_{c_l} = \frac{S}{\sqrt{3} * U_l * n_l}$$

其中: S 为变压器容量,  $U_h$ 、 $U_m$ 、 $U_l$  为变压器高、中、低压侧铭牌电压,  $n_h$ 、 $n_m$ 、 $n_l$  为变压器高、中、低侧 CT 变比。

变压器纵差各侧平衡系数, 和各侧的电压等级及 CT 变比都有关, 具体如下:

$$\text{高压侧平衡系数: } K_h = 1;$$

$$\text{中压侧平衡系数: } K_m = \frac{I_{c_h}}{I_{c_m}};$$

$$\text{低压侧平衡系数: } K_l = \frac{I_{c_h}}{I_{c_l}}。$$

变压器各侧电流互感器采用星形接线, 二次电流直接接入本装置。电流互感器各侧的极性均指向变压器。由于 Y 侧和  $\Delta$  侧的线电流的相位不同, 计算纵差差流时, 变压器各侧 CT 二次电流相位由软件调整, 装置采用由 Y- $\Delta$  变化计算纵差差流。

高压侧平衡电流计算公式如下:

$$\vec{I}_{pha_h} = \frac{(\vec{I}_{a_h} - \vec{I}_{b_h}) * K_h}{\sqrt{3}}; \vec{I}_{phb_h} = \frac{(\vec{I}_{b_h} - \vec{I}_{c_h}) * K_h}{\sqrt{3}}; \vec{I}_{phc_h} = \frac{(\vec{I}_{c_h} - \vec{I}_{a_h}) * K_h}{\sqrt{3}}$$

中压侧平衡电流计算公式如下:

$$\vec{I}_{pha_m} = \vec{I}_{a_m} * K_m; \vec{I}_{phb_m} = \vec{I}_{b_m} * K_m; \vec{I}_{phc_m} = \vec{I}_{c_m} * K_m$$

低压侧平衡电流计算公式如下:

$$\vec{I}_{pha_l} = \vec{I}_{a_l} * K_l; \vec{I}_{phb_l} = \vec{I}_{b_l} * K_l; \vec{I}_{phc_l} = \vec{I}_{c_l} * K_l$$

差动电流计算公式如下:

$$\vec{I}_{da} = \vec{I}_{pha_h} + \vec{I}_{pha_m} + \vec{I}_{pha_l}; \vec{I}_{db} = \vec{I}_{phb_h} + \vec{I}_{phb_m} + \vec{I}_{phb_l}; \vec{I}_{dc} = \vec{I}_{phc_h} + \vec{I}_{phc_m} + \vec{I}_{phc_l}$$

### 10.2.1.2 差动越限告警

当任一相差动电流大于差动越限告警定值时, 装置瞬时发出差动电流越限告警。

差流越限判据为:

$$\max(I_{da}, I_{db}, I_{dc}) > 0.333 * \text{比率差动定值} * I_{e_h}$$

其中  $I_{da}$ 、 $I_{db}$ 、 $I_{dc}$  为三相差动电流值， $I_{e_h}$  为变压器额定电流，比率差动定值为用户设定值。

#### 10.2.1.3 差动保护启动

当任一相差动电流大于差动保护启动值时，装置瞬时启动差动保护。当满足下列任一条件时，差动保护启动：

$$\max(I_{da}, I_{db}, I_{dc}) > 0.6 * \text{比率差动定值} * I_{e_h}$$

差流故障分量采样值  $> 0.6 * \text{比率差动定值} * I_{e_h} * 1.36$  且差流采样值呈上升趋势；

差流采样值  $> 0.6 * \text{比率差动定值} * I_{e_h} * 1.36$ 。

其中  $I_{da}$ 、 $I_{db}$ 、 $I_{dc}$  为三相差动电流值， $I_{e_h}$  为变压器额定电流，比率差动定值为用户设定值。

#### 10.2.1.4 比率差动保护

比例制动差动保护的動作电流是随着制动电流按比例增大，这样既能保证外部短路不误动，又能保证内部短路有较高的灵敏度。装置采用差动电流采样值和差动电流采样值突变量（即故障分量）进行比率差动判别来保证差动保护的准确性。变压器纵联差动各侧电流经软件进行 Y/△调整，即采用全星形接线方式。采用全星形接线方式对减小电流互感器的二次负荷和改善电流互感器的工作性能有很大好处。差动启动 60ms 后，差动速断保护和比率差动保护动作加 25ms 延时，用于排除区外故障。

比率差动保护动作逻辑如下：



图 10.1 比率差动保护动作判据

1) 差动电流采样值比率差动保护特性曲线

装置采用三折线比率差动特性曲线，比例差动动作方程为：

$$\begin{cases} I_d > I_{blcd}, & I_r < 0.8 * I_{e_h} \\ I_d > I_{blcd} + 0.5(I_r - 0.8I_{e_h}), & 0.8 * I_{e_h} < I_r < 3 * I_{e_h} \\ I_d > I_{blcd} + 0.5 * 2.2 * I_{e_h} + 0.7(I_r - 3 * I_{e_h}), & I_r > 3 * I_{e_h} \end{cases}$$

$$I_d = |\vec{I}_h + \vec{I}_m + \vec{I}_l|, I_r = 0.5(|\vec{I}_h| + |\vec{I}_m| + |\vec{I}_l|), I_{blcd} = K_{blcd} * I_{e_h}$$

其中， $I_d$ 为差动电流， $I_h$ 为高压侧电流， $I_m$ 为中压侧电流， $I_l$ 为低压侧电流， $I_{blcd}$ 为比率差动启动电流， $K_{blcd}$ 为比率差动系数。动作曲线如图 10.2，斜率 1 为 0.5，斜率 2 为 0.7。

此时比率差动的动作曲线为：



图 10.2 比例制动差动保护曲线二

此图横坐标和纵坐标均为标么值，横坐标为  $I_r / I_e$ ，纵坐标为  $I_d / I_e$ 。

注：非常规状态下（如 CT 断线或“谐波越限且当前非空投态”）动作曲线如曲线二。  
装置采用两折线比率差动特性曲线，比率差动动作方程为：

$$\begin{cases} I_d > I_{\text{blcd}}, & I_r < 0.8 * I_{e_h} \\ I_d > I_{\text{blcd}} + 0.7(I_r - 0.8 * I_{e_h}), & I_r > 0.8 * I_{e_h} \end{cases}$$

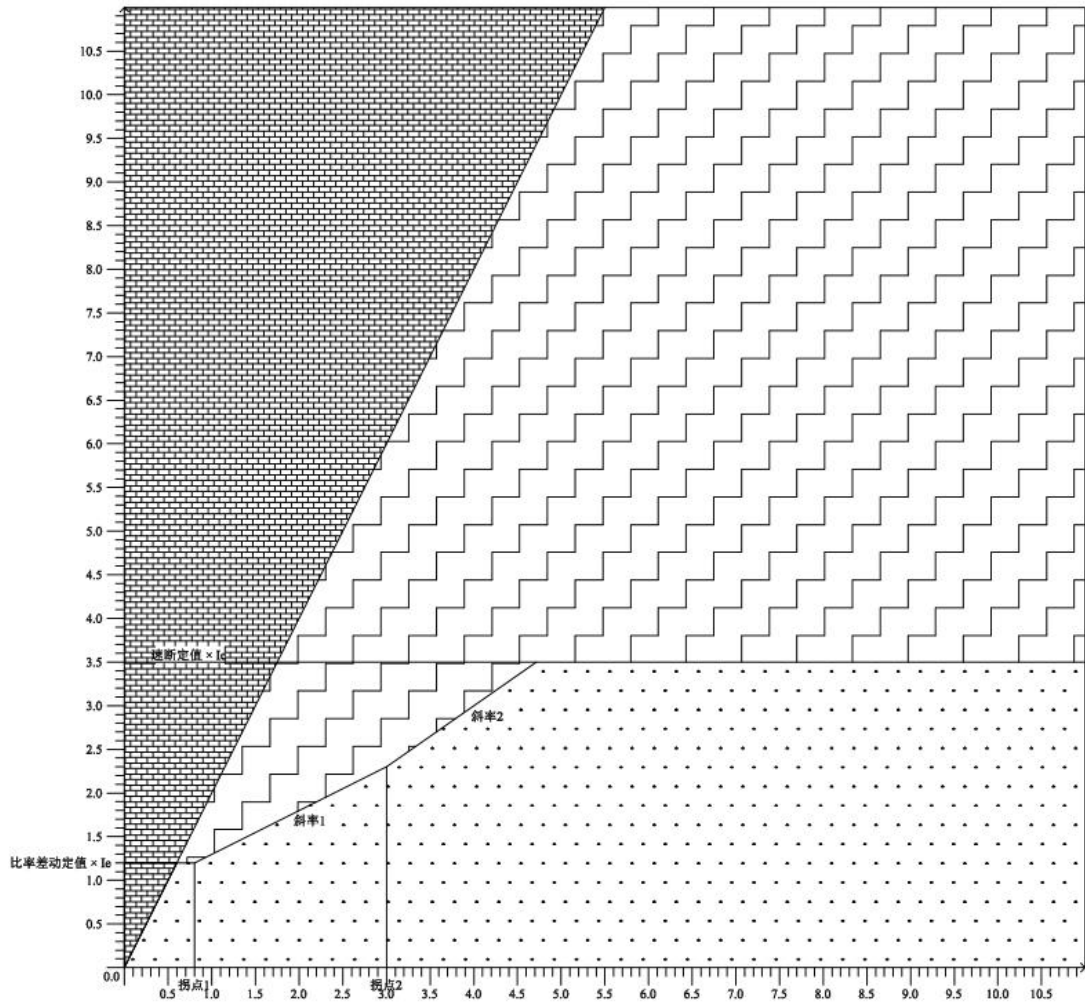
$$I_d = |\vec{I}_h + \vec{I}_m + \vec{I}_l|, I_r = 0.5(|\vec{I}_h| + |\vec{I}_m| + |\vec{I}_l|), I_{\text{blcd}} = K_{\text{blcd}} * I_{e_h}$$

其中， $I_d$  为差动电流， $I_h$  为高压侧电流， $I_m$  为中压侧电流， $I_l$  为低压侧电流， $I_{\text{blcd}}$  为比率差动启动电流， $K_{\text{blcd}}$  为比率差动系数。动作曲线如图 10.3，斜率为 0.7。

此时比率差动的动作曲线为：



图 10.3 比例制动差动保护曲线一

此图横坐标和纵坐标均为标么值，横坐标为  $I_r/I_e$ ，纵坐标为  $I_d/I_e$ 。

## 2) 二次/三次谐波闭锁和 CT 断线闭锁比例差动保护

装置的比例制动差动保护设有二次/三次谐波闭锁和 CT 断线闭锁。对于二次/三次谐波闭锁，在差动保护启动后 1 周波后开始判别，若相电流的基波值小于 0.2 倍  $I_{e_h}$  时或者差动电流的基波值小于 0.2 倍  $I_{e_h}$  时不进行谐波闭锁判别，当满足下列任一种情形时谐波闭锁差动保护：

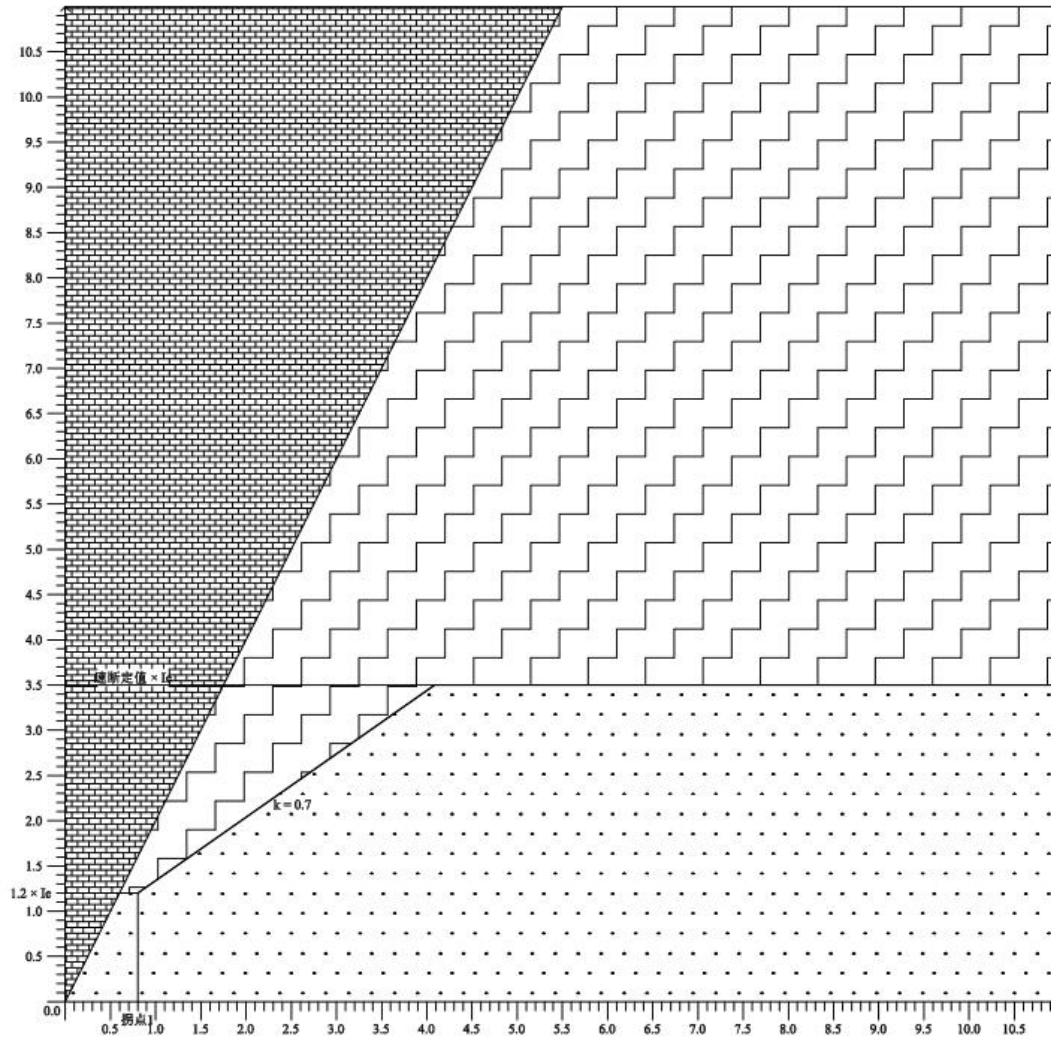

图 10.4 二次/三次谐波制动条件

对于 CT 断线闭锁，当满足下列任一条件时，不进行瞬时 CT 断线判别：

- a) 起动前某侧最大相电流小于  $0.15 I_{e_h}$  ；
- b) 起动后任一侧电流比起动前增加。

装置设有 CT 断线闭锁差动保护，当同时满足下列条件时 CT 断线闭锁启动。当电流突升时至少保持 6s 后开启 CT 断线闭锁判据，当三相电流突降时至少保持 6s 后开启 CT 断线闭锁判据。当差流大于 1.2 倍  $I_{e_h}$  时解除 CT 断线闭锁。CT 断线闭锁返回延时为 10s，CT 断线具体判据如下：

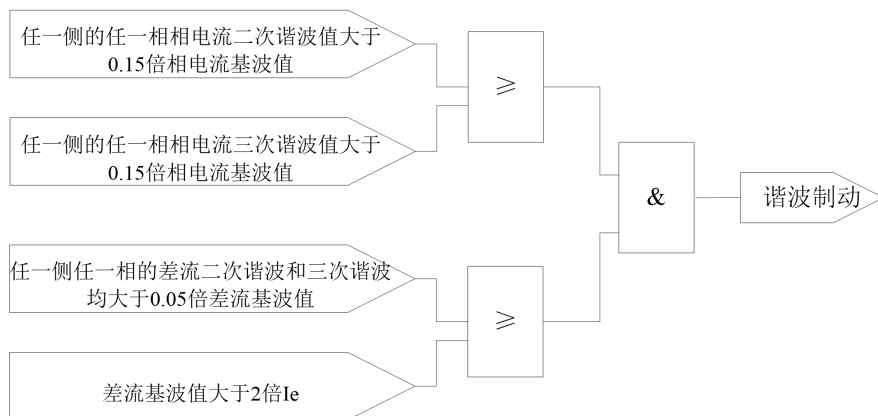
- a) 当任一相差流大于  $I_{bj}$ ，其中  $I_{bj}$  为  $0.15 * I_{e_h}$  ；
- b) 只有一相电流为零；
- c) 其它二相电流与差动保护启动前电流相等。

### 10.2.1.5 差动速断保护

装置设有差动速度保护，当差动电流超过差动速断电流定值时，装置跳闸。差动速断保护设有二次/三次谐波闭锁、CT 饱和闭锁和坏点制动。二次/三次谐波闭锁判据同比例差动谐波闭锁判据，同时还利用二次和三次谐波含量来判别 CT 饱和。差动启动 60ms 后，差动速断保护动作加 25ms 延时，用于排除区外故障。

### 10.2.2 非电量遥信

本装置共有 8 个非电量采集（仅做遥信），可以采集并记录这 8 个非电量状态信息。

### 10.3 定值表

表 10.1 AM5SE-D3 定值表

| AM5SE-D3 定值表 |         |        |           |     |
|--------------|---------|--------|-----------|-----|
| 保护名称         | 定值名称    | 默认值    | 范围        | 备注  |
|              | 变压器额定容量 | 120MVA | 1~3000.00 | MVA |

|         |              |                 |                                     |                 |
|---------|--------------|-----------------|-------------------------------------|-----------------|
|         | I 侧 PT 变比    | 100             | 0.1~10000                           |                 |
|         | I 侧接线方式      | 0               | 0~1                                 | Y; D            |
|         | II 侧接线方式     | 11              | 1~12                                |                 |
|         | III 侧接线方式    | 11              | 1~12                                |                 |
|         | I 侧接地变在引线上   | 0               | 0~1                                 | 否; 是            |
|         | II 侧接地变在引线上  | 0               | 0~1                                 | 否; 是            |
|         | III 侧接地变在引线上 | 0               | 0~1                                 | 否; 是            |
|         | I 侧额定电压      | 110kV           | 0~1000                              | kV              |
|         | II 侧额定电压     | 35kV            | 0~1000                              | kV              |
|         | III 侧额定电压    | 10kV            | 0~1000                              | kV              |
|         | I 侧 CT 一次值   | 600A            | 0~100000                            |                 |
|         | I 侧 CT 二次值   | 5A              | 0~120                               |                 |
|         | II 侧 CT 一次值  | 1000A           | 0~100000                            |                 |
|         | II 侧 CT 二次值  | 5A              | 0~120                               |                 |
|         | III 侧 CT 一次值 | 2000A           | 0~100000                            |                 |
|         | III 侧 CT 二次值 | 5A              | 0~120                               |                 |
|         | 电压接线方式       | 0               | 0~1                                 | 3PT; 2PT        |
|         | 电流接线方式       | 0               | 0~1                                 | 3CT; 2CT        |
|         | 零序电压来源       | 1               | 0~1                                 | 外接; 自产          |
|         | 低压阈值         | 15V             | 0~200                               | 复合电压判据          |
|         | 低电压定值        | 70V             | 0~200                               |                 |
|         | 复合电压负序定值     | 35V             | 0~200                               |                 |
| 差动速断    | 差动速断投退       | 0               | 0~1                                 | 退出; 投入          |
|         | 差动速断定值       | $8 \cdot I_e$   | $0.05 \cdot I_e \sim 120 \cdot I_e$ | $I_e = I_{e_n}$ |
| 比率差动    | 比率差动投退       | 0               | 0~1                                 | 退出; 投入          |
|         | 比率差断定值       | $0.5 \cdot I_e$ | $0.05 \cdot I_e \sim 120 \cdot I_e$ | $I_e = I_{e_n}$ |
|         | 差流越限延时       | 10s             | 0~100000                            |                 |
|         | 差动保护长期启动延时   | 20s             | 0~100000                            |                 |
|         | CT 断线闭锁比率差动  | 1               | 0~1                                 | 退出; 投入          |
| CT 断线告警 | CT 断线告警投退    | 0               | 0~1                                 | 退出; 投入          |
|         | CT 断线告警延时    | 0.5s            | 0~100000                            |                 |
| FC 闭锁   | FC 闭锁后备投退    | 0               | 0~1                                 | 退出; 投入          |
|         | FC 闭锁后备定值    | 70A             | 0~120                               |                 |



|       |           |      |          |            |
|-------|-----------|------|----------|------------|
|       | FC 闭锁后备延时 | 0s   | 0~100000 |            |
| 控故障告警 | 控故障告警投退   | 0    | 0~1      | 退出；投入      |
|       | 控故障告警延时   | 0.3s | 0~100000 |            |
|       | 事故总信号延时   | 0.3s | 0~100000 |            |
|       | 断路器位置采集   | 0    | 0~1      | 辅助触点；分合位监视 |
|       | 断路器动作时间   | 0.3s | 0~100000 |            |
|       | 跳闸展宽      | 0.3s | 0~1      |            |

#### 10.4 接线方式

AM5SE-D3 电气接线图如图 10.5 所示，包括交流输入量接线、开入开出接线、控制回路接线、通讯接线和辅助电源接线等。

X1 端子为交流输入量端子，X1.1-X1.6 为高压侧电流（Ia, Ib, Ic），X1.7-X1.12 为中压侧电流（Ia, Ib, Ic），X1.13-X1.18 为低压侧电流（Ia, Ib, Ic），交流输入回路典型的 2CT 接线方式如图 10.6 所示。

X2 端子为通信端子，共有 2 路 RS485 通信端子和一路 IRIG-B 对时输入端子。X2.1、X2.2、X2.3 为第一路通信端子，X2.6、X2.7、X2.8 为第二路通信端子，两路通讯均支持 IEC60870-5-103 和 Modbus-RTU 通讯规约。

X4 端子为辅助电源端子，AC/DC 110V 或 AC/DC220V 通用，X4.3 为辅助电源保护地，必须可靠连接大地。

X5 端子为开关量输入端子，共有 20 路，分为 4 组，每组有一公共端。第一组有 DI1 和 DI2，第二组有 DI3 和 DI4，第三组为 DI5-DI12，第四组为 DI13-DI20。所有开入允许接电压 AC/DC 220V 或 AC/DC110V，同组的开入必须有相同的极性。

**开入的电压接入 AC/DC110V 或 AC/DC220V，需要在订货前注明。**

X6 端子为开关量输出。端子号 X6.1-X6.20 开关量输出端子，共有 DO1-DO10 十路无源继电器输出接点，其中 DO9、DO10 出厂时为常闭接点，其他 8 路均为常开接点。

X7 端子为直流模拟量输出端子，共有 2 路 4-20mA 模拟量变送输出。X7.1、X7.3 为第一路 4-20mA 输出，默认定义为高压侧 A 相电流二次值；X7.2、X7.3 为第二路 4-20mA 输出，默认定义为高压侧 C 相电流二次值。

XB1、XB2 为以太网通讯端子，支持 TCP IEC60870-5-103、TCP Modbus-RTU 规约。该端子为选配，若需要需在订货前说明。

XU 为 USB 维护口。



图 10.5 AM5SE-D3 电气接线图



图 10.6 2CT 接线方法

### 10.5 出口矩阵

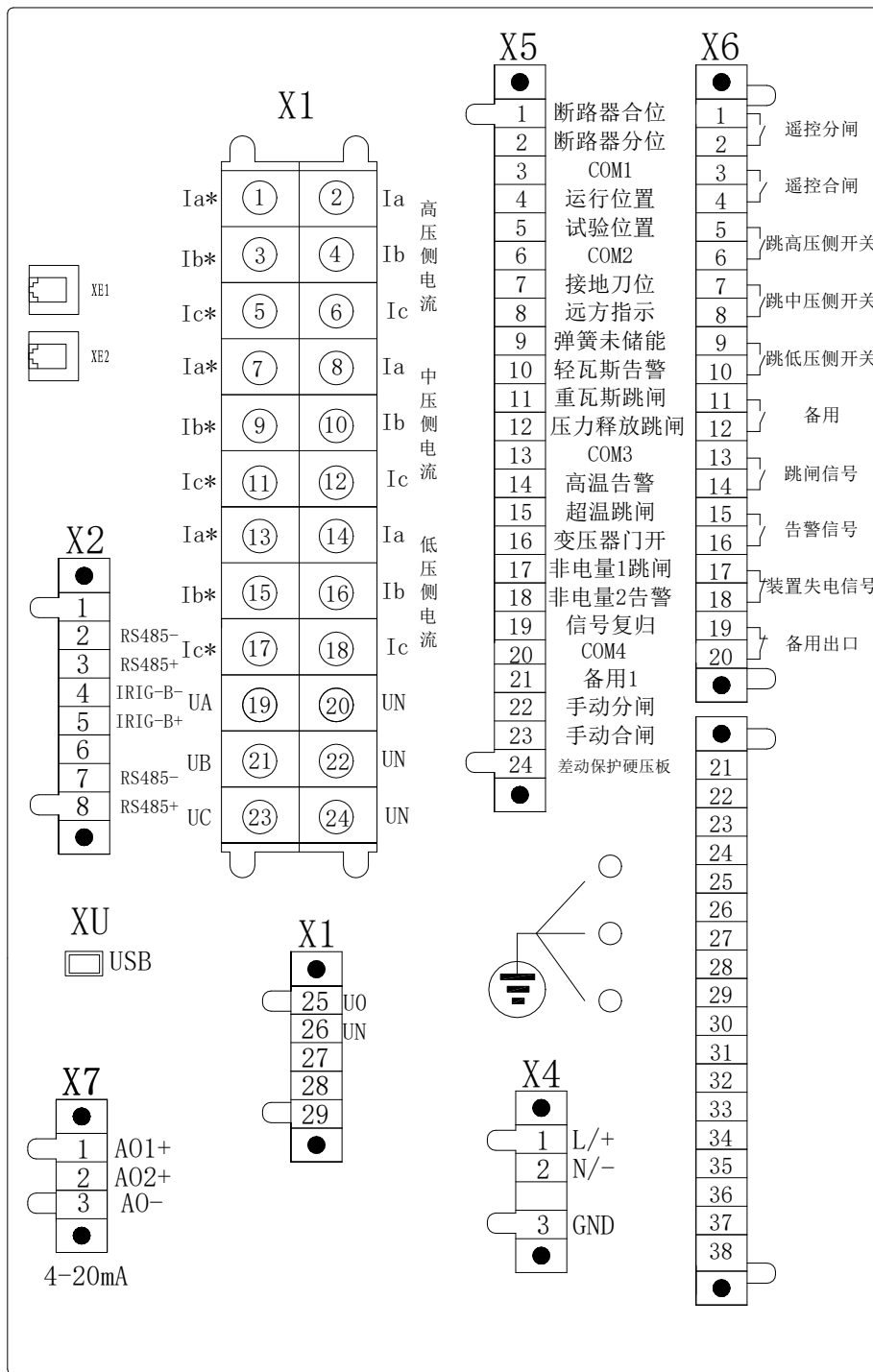
DO 出口对应端子号如下

DO1: X6.1-X6.2    DO2: X6.3-X6.4    DO3: X6.5-X6.6    DO4: X6.7-X6.8    DO5: X6.9-X6.10

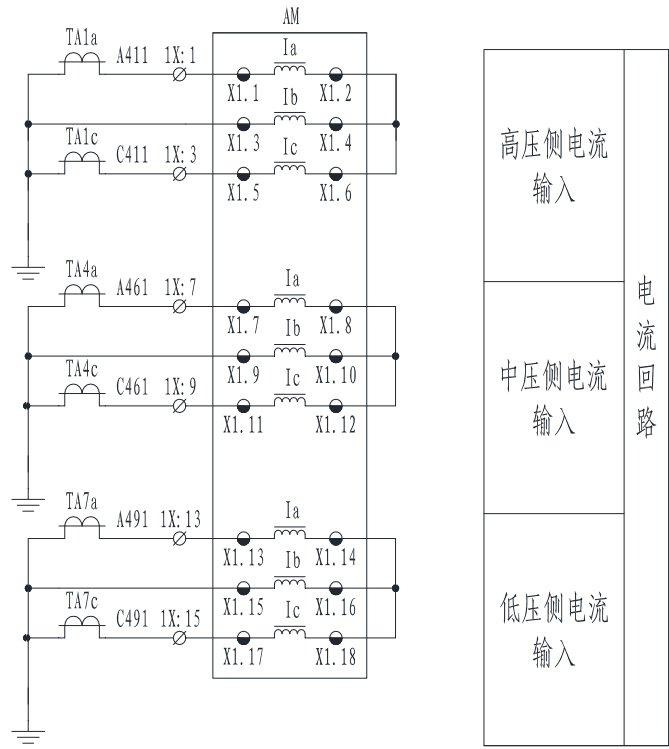
DO6: X6.11-X6.12    DO7: X6.13-X6.14    DO8: X6.15-X6.16    DO9: X6.17-X6.18    DO10: X6.19-X6.20

控制回路\_跳闸: X6.29-X6.27    控制回路\_遥跳: X6.29-X6.32    控制回路\_事故总信号: X6.21-X6.22

控制回路\_合闸: X6.29-X6.28    控制回路\_遥合: X6.29-X6.34    控制回路\_闭锁合闸: 内部继电器

注：上述出口均可根据功能自定义。

表 10.2 AM5SE-D3 出口矩阵

| AM5SE-D3 出口矩阵 |     |     |     |     |     |     |     |     |     |      |              |              |              |              |                |               |
|---------------|-----|-----|-----|-----|-----|-----|-----|-----|-----|------|--------------|--------------|--------------|--------------|----------------|---------------|
| 出口<br>功能      | DO1 | DO2 | DO3 | DO4 | DO5 | DO6 | DO7 | DO8 | DO9 | DO10 | 控制回路_<br>跳 闸 | 控制回路_<br>合 闸 | 控制回路_<br>遥 跳 | 控制回路_<br>遥 合 | 控制回路_<br>事故总信号 | 控制回路_<br>闭锁合闸 |
| 比率差动保护        |     |     | √   | √   | √   |     |     |     |     |      |              |              |              |              |                |               |
| 差动速断保护        |     |     | √   | √   | √   |     |     |     |     |      |              |              |              |              |                |               |
| 遥控合闸          |     | √   |     |     |     |     |     |     |     |      |              |              |              |              |                |               |
| 遥控跳闸          | √   |     |     |     |     |     |     |     |     |      |              |              |              |              |                |               |
| 事故总信号         |     |     |     |     |     |     |     |     |     |      |              |              |              |              | √              |               |
| 告警信号          |     |     |     |     |     |     |     | √   |     |      |              |              |              |              |                |               |
| 保护动作信号        |     |     |     |     |     |     | √   |     |     |      |              |              |              |              |                |               |
| 装置失电          |     |     |     |     |     |     |     |     | √   |      |              |              |              |              |                |               |
| 开出测试          | √   | √   | √   | √   | √   | √   | √   | √   | √   | √    | √            | √            | √            | √            | √              | √             |
| 合闸闭锁          |     |     |     |     |     |     |     |     |     |      |              |              |              |              |                |               |

## 10.6 调试方法

所有保护功能在调试过程中，当保护跳闸时，装置面板上“保护动作”指示灯点亮，对应继电器和跳闸信号继电器出口，液晶上显示相应事件记录信息；当保护告警时，装置面板上“告警”指示灯亮，告警信号继电器出口，液晶上显示相应事件记录信息。

### 10.6.1 差动保护

在装置的定值菜单设置“变压器额定容量”为100MVA、“I侧PT变比”为1100、“I侧接线方式”为D、“II侧接线方式”为0012、“III侧接线方式”为0012、“I侧接地变在引线上”为否、“II侧接地变在引线上”为否、“III侧接地变在引线上”为否、“I侧额定电压”为110kV、“II侧额定电压”为35kV、“III侧额定电压”为10kV、“I侧CT一次值”为2624.32A、“I侧CT二次值”为5A、“II侧CT一次值”为8247.86A、“II侧CT二次值”为5A、“III侧CT一次值”为28867.516A、“II侧CT二次值”为5A。以上设置好后，此时 $I_e$ 为1A。设置“差动保护软压板”为投入，并给差动保护硬压板开入(DI20)加上电压信号，进行下列测试。

#### 1) 比例差动保护边界搜索

在装置的定值菜单设置“比例差动定值”为 $1.5 \cdot I_e$ ，即比例差动启动电流为1.5倍 $I_e$ ，也即1.5A；设置“差动速断定值”为 $3.5 \cdot I_e$ ，即差动速断启动电流为3.5倍 $I_e$ ，也即3.5A；设置“差动速断投退”为投入、“比率差动投退”为投入、“CT断线闭锁比率差动”为投入。

在继保测试仪上按图10.5-10.11进行设置：



图 10.5



图 10.6



图 10.7

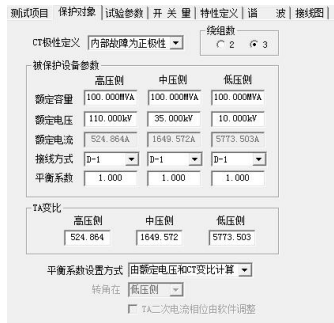

图 10.8

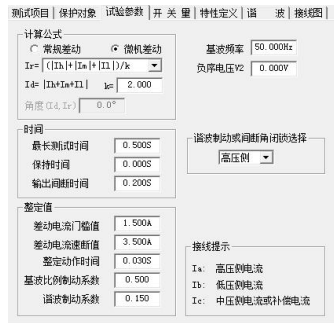

图 10.9

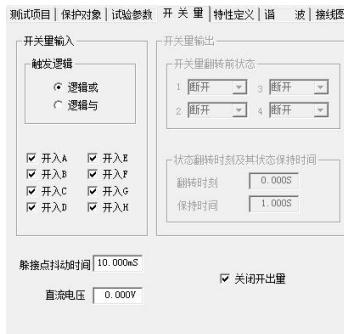

图 10.10

用继保测试仪上的三相电流输出端子给装置的高压侧电流输入端子 X1.1-X1.2 施加 A 相电流、中压侧电流输入端子 X1.7-X1.8 施加 C 相电流、低压侧电流输入端子 X1.13-X1.14 施加 B 相电流。再把装置上的差动保护跳闸出口（可先将出口配置到 DO3）连到继保测试仪的开入端子；设置制动电流的变化范围为 0.5-8A、步长为 0.1A，根据设置好的参数进行自动边界搜索，比例差动曲线应与原曲线吻合，如图 10.11。

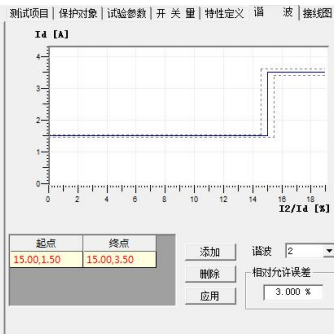

图 10.11

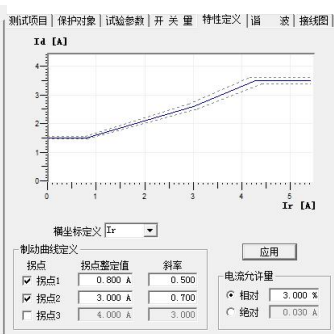
## 2) 比例差动保护动作值、动作时间测试

**比例差动保护动作值测试：**根据步骤 1) 设置的定值和接线，在继保测试仪上选择“比例制动定点测试”，并设置“差动电流”1.547A，“制动电流”0.896A，谐波制动系数 0.15。单点测试，比例差动应动作；设置“差动电流”1.458A，“制动电流”0.702A，谐波制动系数 0.15。单点测试，比例差动应可靠不动作。

**比例差动保护动作时间测试：**根据步骤 1) 设置的定值和接线，在继保测试仪上选择“比例制动定点测试”，并设置三组测试参数：“差动电流”2.351A，“制动电流”2.001A，谐波制动系数 0.15；“差动电流”2.773A，“制动电流”2.639A，谐波制动系数 0.15；“差动电流”2.378A，“制动电流”2.026A，谐波制动系数 0.15。单点测试，比例差动动作时间应不大于 35ms。

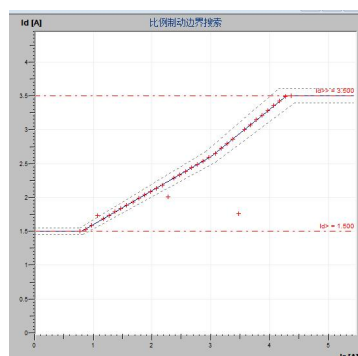
## 3) CT 断线闭锁比例差动保护

设置“CT 断线闭锁比率差动”为投入；设置“比例差动定值”为 0.8，即比例差动启动电流为 0.8 倍  $I_e$ ，也即 0.8A；设置“差动速断定值”为 3.5，即差动速断启动电流为 3.5 倍  $I_e$ ，也即 3.5A，在保护装置的高压侧、中压侧、低压侧分别施加电流信号进行测试（生产暂不测试此功能）。

## 4) 谐波制动比例差动保护测试

谐波制动比例差动边界搜索：

根据步骤 1) 的设置和接线，在继保测试仪上选择“谐波制动边界搜索”，并按图 10.12-10.17 所示进行设置。



图 10.12



图 10.13



图 10.14

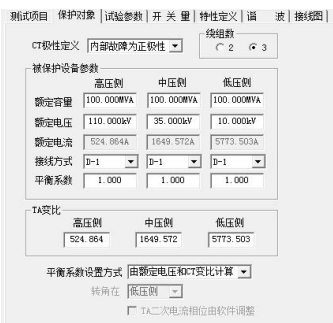

图 10.15

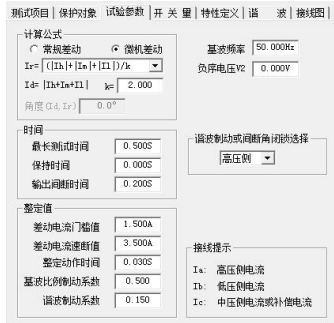

图 10.16

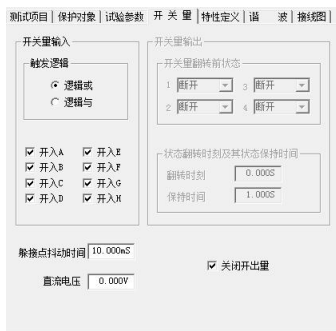

图 10.17

设置制动电流的变化范围为 1.5-3.5A、步长为 0.1A、分辨率为 0.001，根据设置好的参数进行自动边界搜索，谐波制动比例差动边界应和原图接近吻合，如图 10.18。

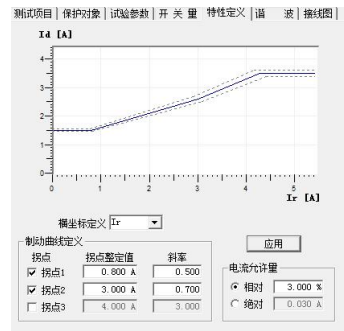

图 10.18

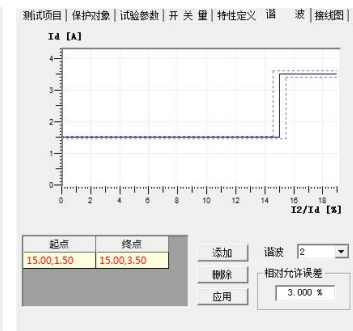
根据步骤 1) 的设置和接线，在 PGDev 中将“内部定值”中“故障分量差动保护控制字”设置为退出；在继保测试仪上选择“谐波制动边界搜索”，并设置起点为“15，1.5”、终点为“15，3.5”、“谐波制动系数”为 0.15、“相对允许误差”为 3%。设置制动电流的变化范围为 1.51-3.49A、步长为 0.01A、分辨率为 0.001，根据设置好的参数进行自动边界搜索，谐波制动比例差动边界应和原图吻合，如图 10.19 所示。（生产线上这步可不测）

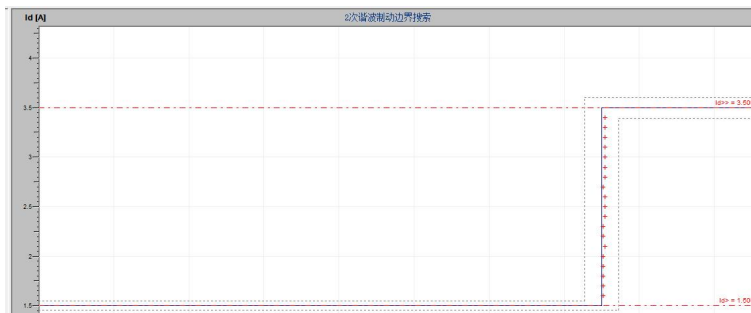

图 10.19

谐波制动比例差动定点测试：根据步骤 1) 的设置和接线，在继保测试仪上选择“谐波制动定点搜索”，按图 10.5-10.11 设置参数并修改“差动电流”2A，当谐波制动系数为 0.155 时，比例差动不动作；当谐波制动系数为 0.145 时，比例差动可靠动作。

#### 5) 差动速断保护动作值、动作时间测试

差动速断保护动作值测试：根据步骤 1) 的设置和接线，在继保测试仪上选择“比例制动定点测试”，按图 10.5-10.11 设置参数并在曲线上取点设置“差动电流”3.604A，“制动电流”4.102 A，谐波制动系数 0.15。单点测试，差动速断保护动作；设置“差动电流”3.386A，“制动电流”4.386A，谐波制动系数 0.15。单点测试，差动速断保护应可靠不动作。

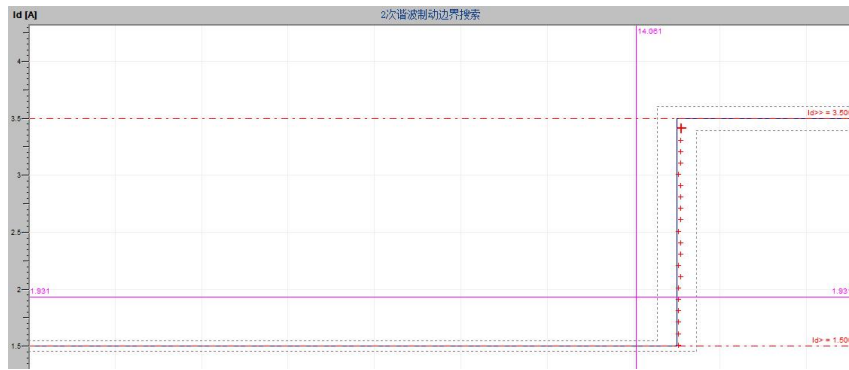
差动速断保护动作时间测试：根据步骤 1) 的设置和接线，在继保测试仪上选择“比例制动定点测试”，并设置“差动电流”3.761A、“制动电流”4.560A、谐波制动系数 0.15，“差动电流”3.713A、“制动电流”4.311A、谐波制动系数 0.15。单点测试，差动速断动作时间应不大于 35ms。

#### 6) 差动保护简易测试方法

在装置的定值菜单设置“差动保护软压板”为投入，并给差动保护硬压板开入 (DI20) 加上电压信号。继保测试仪 A 相电流输出接保护装置高侧电流 Ia 端子 (X1.1-X1.2)、继保测试仪 B 相电流输出接保护装置低侧电流 Ia 端子 (X1.13-X1.14)、继保测试仪 C 相电流输出接保护装置中侧电流 Ia 端子 (X1.7-X1.8)。此外，装置的定值清单设置如下：

| 定值名称         | 定值内容   |
|--------------|--------|
| 变压器额定容量      | 100MVA |
| I 侧 PT 变比    | 1100   |
| I 侧接线方式      | D      |
| II 侧接线方式     | 12     |
| III 侧接线方式    | 12     |
| I 侧接地变在引线上   | 否      |
| II 侧接地变在引线上  | 否      |
| III 侧接地变在引线上 | 否      |



|              |            |
|--------------|------------|
| I 侧额定电压      | 110kV      |
| II 侧额定电压     | 35kV       |
| III 侧额定电压    | 10kV       |
| I 侧 CT 一次值   | 2624.32A   |
| I 侧 CT 二次值   | 5A         |
| II 侧 CT 一次值  | 8247.86A   |
| II 侧 CT 二次值  | 5A         |
| III 侧 CT 一次值 | 28867.515A |
| III 侧 CT 二次值 | 5A         |
| 差动速断投退       | 投入         |
| 差动速断定值       | 3.5*Ie     |
| 比率差动投退       | 投入         |
| 比率差断定值       | 1.5*Ie     |
| CT 断线闭锁比率差动  | 退出         |

测试结果如下：

| 比率差动、差动速断动作值检验 |       |       |      |       |            |
|----------------|-------|-------|------|-------|------------|
| 端子号            | 故障前状态 |       | 故障状态 |       | 判定         |
| X1.1-X1.2      | 0.8A  | -30°  | 1A   | -30°  | 不动作        |
| X1.13-X1.14    | 0A    | -150° | 0A   | -150° |            |
| X1.7-X1.8      | 0A    | 90°   | 0A   | 90°   |            |
| X1.1-X1.2      | 0.8A  | -30°  | 2A   | -30°  | 比率差动<br>动作 |
| X1.13-X1.14    | 0A    | -150° | 0A   | -150° |            |
| X1.7-X1.8      | 0A    | 90°   | 0A   | 90°   |            |
| X1.1-X1.2      | 2A    | -30°  | 2A   | -30°  | 不动作        |
| X1.13-X1.14    | 2A    | -150° | 2A   | -150° |            |
| X1.7-X1.8      | 2A    | 90°   | 2A   | 133°  |            |
| X1.1-X1.2      | 2A    | -30°  | 2A   | -30°  | 比率差动<br>动作 |
| X1.13-X1.14    | 2A    | -150° | 2A   | -150° |            |
| X1.7-X1.8      | 2A    | 90°   | 2A   | 172°  |            |
| X1.1-X1.2      | 4A    | -30°  | 4A   | -30°  | 不动作        |
| X1.13-X1.14    | 4A    | -150° | 4A   | -150° |            |
| X1.7-X1.8      | 4A    | 90°   | 4A   | 90°   |            |
| X1.1-X1.2      | 4A    | -30°  | 4A   | -30°  | 差动速断<br>动作 |
| X1.13-X1.14    | 4A    | -150° | 4A   | -98°  |            |

|             |    |       |    |      |                       |
|-------------|----|-------|----|------|-----------------------|
| X1.7-X1.8   | 4A | 90°   | 4A | 90°  | 差动速断<br>动作；比例差<br>动动作 |
| X1.1-X1.2   | 4A | -30°  | 4A | -30° |                       |
| X1.13-X1.14 | 4A | -150° | 4A | -67° |                       |
| X1.7-X1.8   | 4A | 90°   | 4A | 90°  |                       |

| 比率差动、差动速断动作时间检验 |       |       |      |       |                   |
|-----------------|-------|-------|------|-------|-------------------|
| 端子号             | 故障前状态 |       | 故障状态 |       | 判定                |
| X1.1-X1.2       | 4A    | -30°  | 4A   | -30°  | 差动速断动<br>作时间<40ms |
| X1.13-X1.14     | 4A    | -150° | 4A   | -98°  |                   |
| X1.7-X1.8       | 4A    | 90°   | 4A   | 90°   |                   |
| X1.1-X1.2       | 2A    | -30°  | 2A   | -30°  | 比率差动动<br>作时间<40ms |
| X1.13-X1.14     | 2A    | -150° | 2A   | -150° |                   |
| X1.7-X1.8       | 2A    | 90°   | 2A   | 172°  |                   |

装置按照上述定值清单设置好，用继保测试仪上的三相电流输出端子给装置的高压侧电流输入端子 X1.1-X1.2 施加 A 相电流、中压侧电流输入端子 X1.7-X1.8 施加 C 相电流、低压侧电流输入端子 X1.13-X1.14 施加 B 相电流。用继保测试仪的“谐波”测试窗口。

| 二次谐波制动比率差动保护检验 |         |      |      |   |      |      |                 |
|----------------|---------|------|------|---|------|------|-----------------|
| 端子号            | 故障前状态   |      |      | 故障状态  |      |      | 判定              |
| X1.1-X1.2      | 基波      | 2A   | -30° | 基波  | 2A   | -30° | 2A*15%<br>=0.3A |
|                | 2次谐波    | 1.5A | 0°   | 2次谐波  | 0.3A | 0°   |                 |
| X1.13-X1.14    | 基波      | 2A   | 172° | 基波  | 2A   | 172° |                 |
| X1.7-X1.8      | 基波      | 2A   | -30° | 基波  | 2A   | -30° |                 |
| 动作情况           | 比率差动不动作 |      |      | I <sub>a</sub> 的二次谐波从 1.5A 开始以 0.1A 步长下降至 0.3A 时比率差动动 |      |      |                 |
| X1.1-X1.2      | 基波      | 2A   | -30° | 基波  | 2A   | -30° | 2A*15%<br>=0.3A |
| X1.13-X1.14    | 2次谐波    | 1.5A | 0°   | 2次谐波  | 0.3A | 0°   |                 |
|                | 基波      | 2A   | 172° | 基波  | 2A   | 172° |                 |
| X1.7-X1.8      | 基波      | 2A   | -30° | 基波  | 2A   | -30° |                 |
| 动作情况           | 比率差动不动作 |      |      | I <sub>c</sub> 的二次谐波从 1.5A 开始以 0.1A 步长下降至 0.3A 时比率差动动 |      |      |                 |
| X1.1-X1.2      | 基波      | 2A   | -30° | 基波  | 2A   | -30° | 2A*15%<br>=0.3A |
| X1.13-X1.14    | 基波      | 2A   | 172° | 基波  | 2A   | 172° |                 |
| X1.7-X1.8      | 2次谐波    | 1.5A | 0°   | 2次谐波  | 0.3A | 0°   |                 |
|                | 基波      | 2A   | -30° | 基波  | 2A   | -30° |                 |

|      |         |  |
|------|---------|--|
| 动作情况 | 比率差动不动作 | Ib 的二次谐波从 1.5A 开始以 0.1A 步长下降至 0.3A 时比率差动动作 |
|------|---------|--|

| 二次谐波制动差动速断保护检验 |         |      |      |  |      |      |                 |
|----------------|---------|------|------|--|------|------|-----------------|
| 端子号            | 故障前状态   |      |      | 故障状态                                       |      |      | 判定              |
| X1.1-X1.2      | 基波      | 4A   | -30° | 基波   | 4A   | -30° | 4A*15%<br>=0.6A |
|                | 2 次谐波   | 1.5A | 0°   | 2 次谐波                                      | 0.5A | 0°   |                 |
| X1.13-X1.14    | 基波      | 4A   | -98° | 基波   | 4A   | -98° |                 |
| X1.7-X1.8      | 基波      | 4A   | 90°  | 基波   | 4A   | 90°  |                 |
| 动作情况           | 差动速断不动作 |      |      | Ia 的二次谐波从 1.5A 开始以 0.1A 步长下降至 0.5A 时差动速断动作 |      |      |                 |
| X1.1-X1.2      | 基波      | 2A   | -30° | 基波   | 2A   | -30° | 4A*15%<br>=0.6A |
| X1.13-X1.14    | 2 次谐波   | 1.5A | 0°   | 2 次谐波                                      | 0.5A | 0°   |                 |
|                | 基波      | 2A   | 172° | 基波   | 2A   | 172° |                 |
| X1.7-X1.8      | 基波      | 2A   | -30° | 基波   | 2A   | -30° |                 |
| 动作情况           | 差动速断不动作 |      |      | Ic 的二次谐波从 1.5A 开始以 0.1A 步长下降至 0.5A 时差动速断动作 |      |      |                 |
| X1.1-X1.2      | 基波      | 2A   | -30° | 基波   | 2A   | -30° | 4A*15%<br>=0.6A |
| X1.13-X1.14    | 基波      | 2A   | 172° | 基波   | 2A   | 172° |                 |
| X1.7-X1.8      | 2 次谐波   | 1.5A | 0°   | 2 次谐波                                      | 0.5A | 0°   |                 |
|                | 基波      | 2A   | -30° | 基波   | 2A   | -30° |                 |
| 动作情况           | 差动速断不动作 |      |      | Ib 的二次谐波从 1.5A 开始以 0.1A 步长下降至 0.5A 时差动速断动作 |      |      |                 |

### 10.6.2 CT 断线告警

在保护装置的高压侧、中压侧、低压侧分别施加电流信号进行测试（生产暂不测试）。

### 10.7 二次原理图

AM5SE-D3 是和 AM5SE-TB 配合使用的，故此份原理图包含了 AM5SE-TB 部分。二次接线图如图 10.7-10.9 所示。



图 10.7 AM5SE-D3 二次原理图 (一)



图 10.8 AM5SE-D3 二次原理图（二）

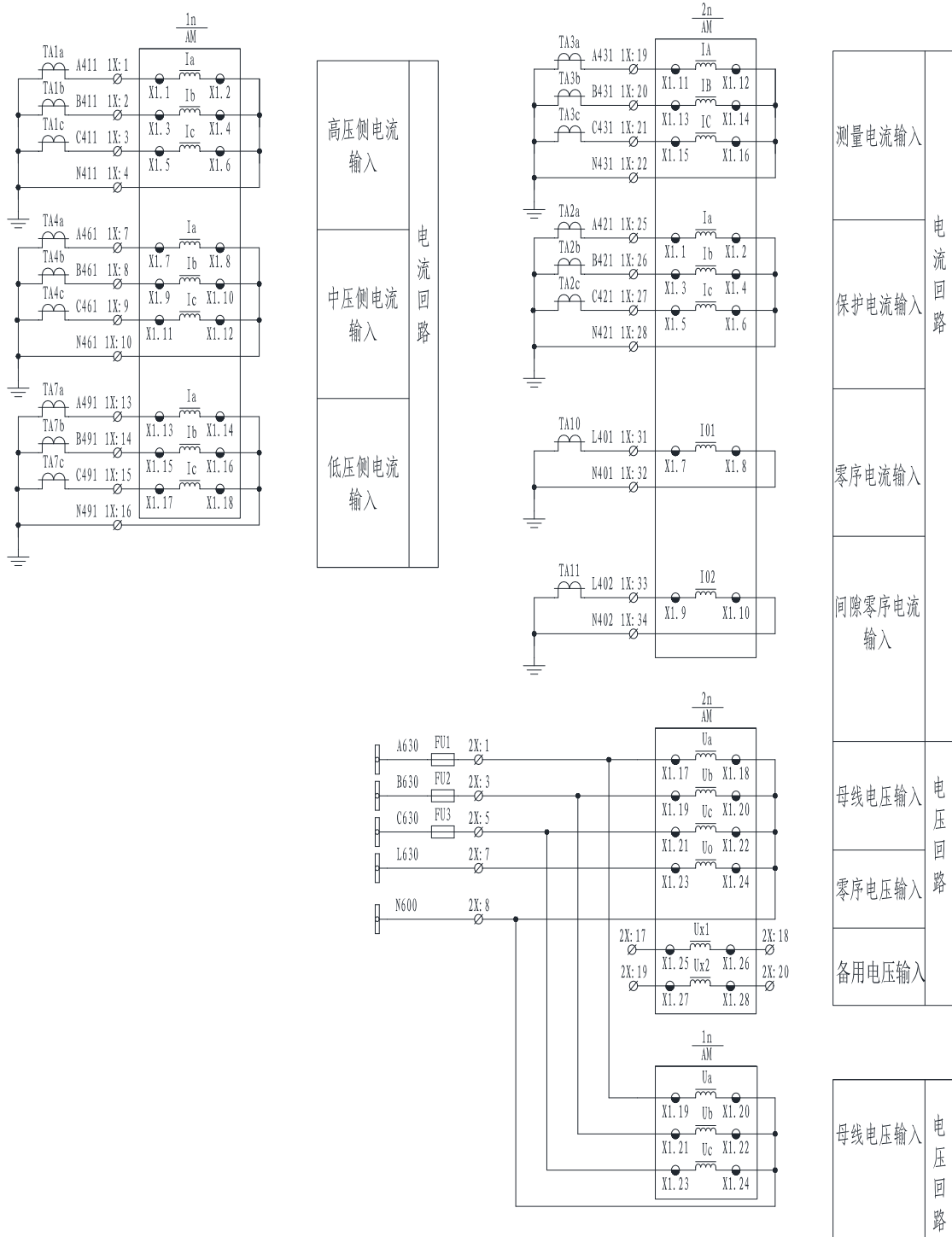

图 10.9 AM5SE-D3 二次原理图（三）

## 11 AM5SE-IS 防孤岛保护装置

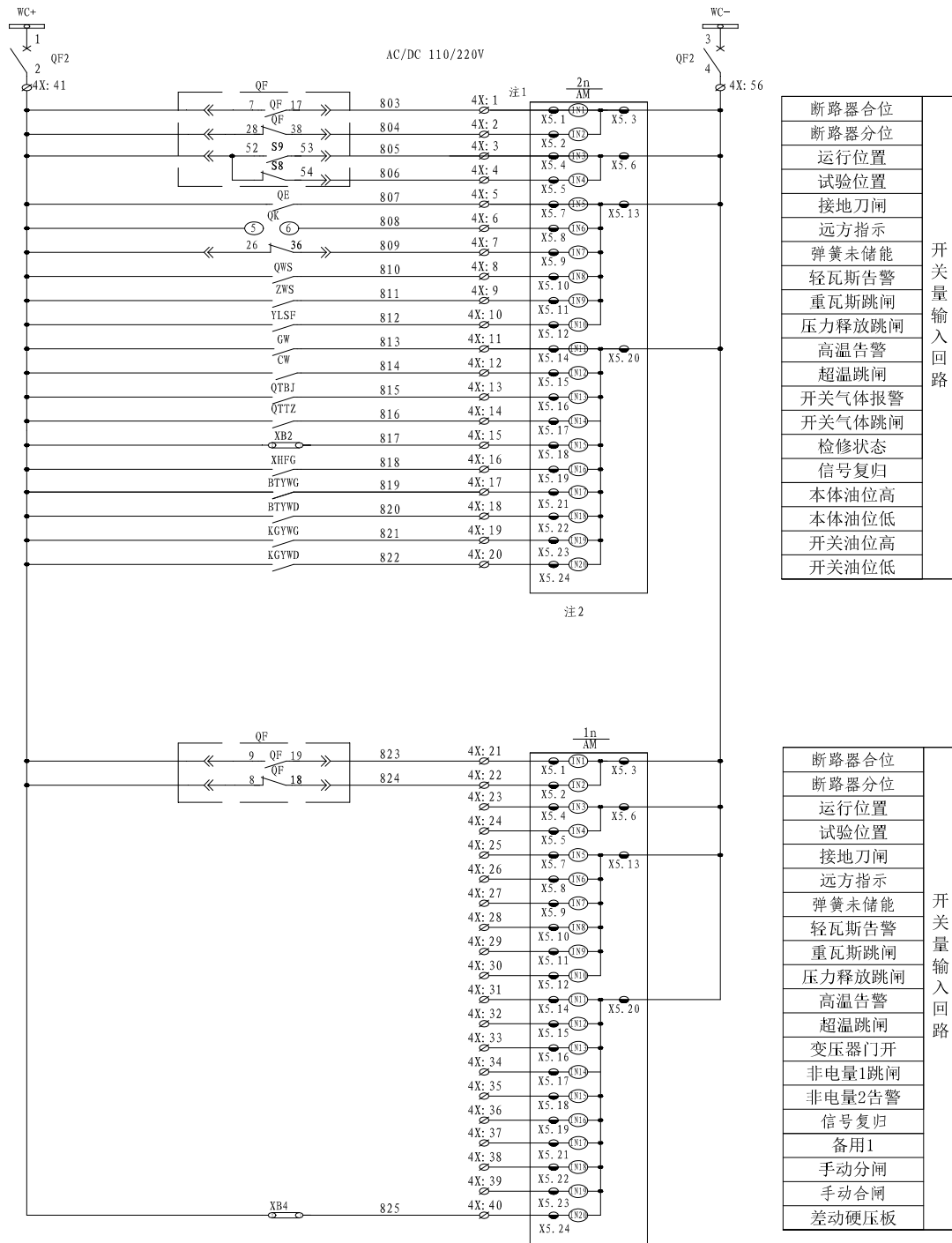
AM5SE-IS 防孤岛保护装置主要适用于 35kV、10kV 及低压 380V 光伏发电、燃气发电等新能源并网供电系统。当发生孤岛现象时，可以快速切除并网点，使本站与电网侧快速脱离，保证整个电站和相关维护人员的生命安全。

### 11.1 功能简介

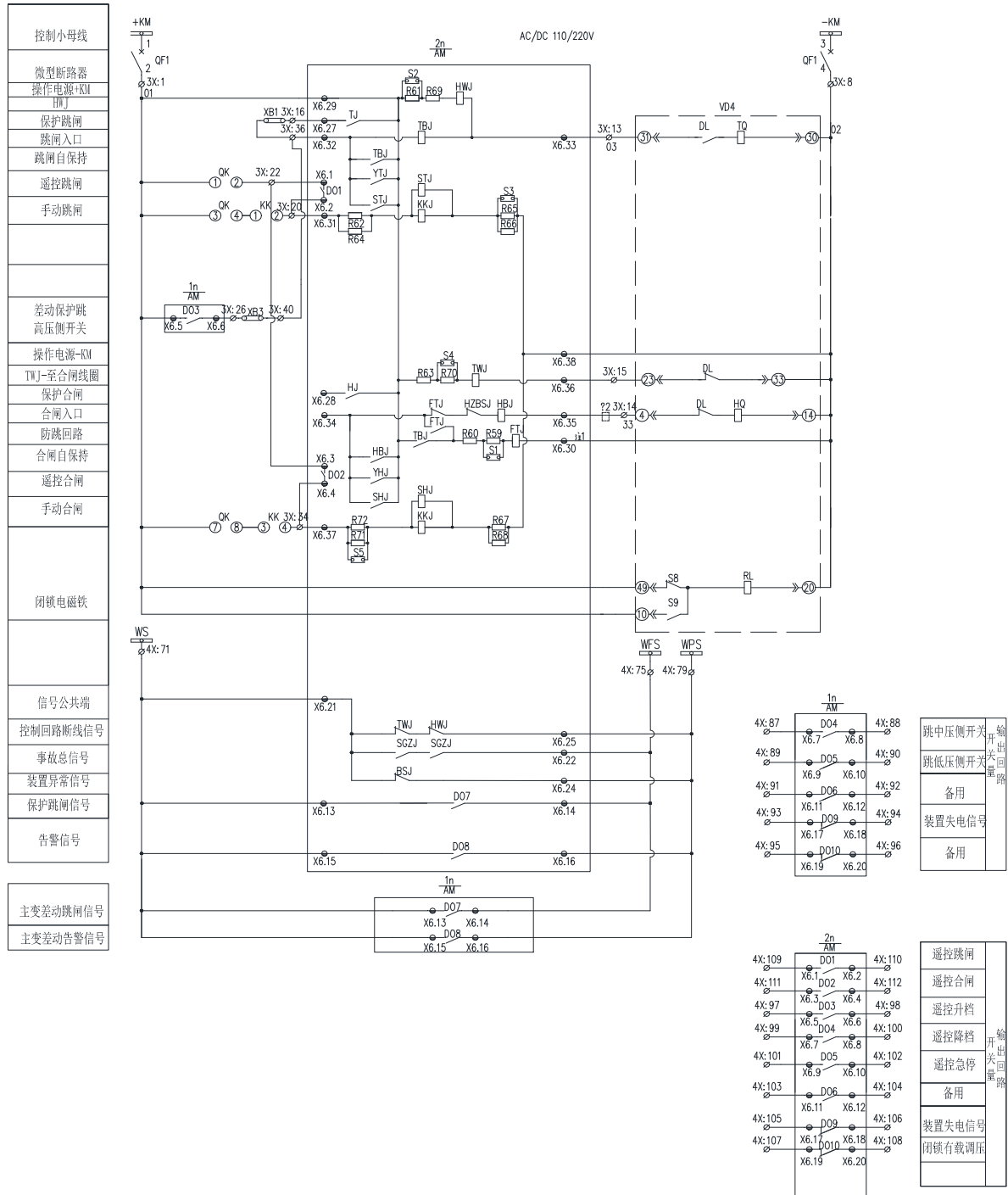
#### 保护功能

- 三段式过流保护（可经低电压闭锁、可带方向闭锁）
- 反时限过流保护（可经低电压闭锁）
- 两段式零序 I0 过流（可带方向闭锁）/I0 反时限过流保护
- 两段式低电压跳闸
- 两段式低电压告警
- 两段式过电压保护（跳闸/告警）
- 零序过压保护（跳闸/告警）
- 两段式逆功率保护
- 两段式功率恢复保护
- 两段式低功率保护
- 两段式频率保护（低频减载/高频保护）
- 频率突变跳闸
- 有压自动合闸
- PT 断线告警
- 控制回路断线告警
- FC 回路配合的过流闭锁功能
- 非电量保护（跳闸/告警）
- 检同期
- CT 断线告警
- 检修状态闭锁

#### 监控功能

- 独立操作回路，可适应 0.25A-5A 开关跳合闸电流
- 20 路有源开关量输入
- 10 路无源继电器输出
- I, U, P, Q, PF, Fr, Ep, Eq 等电参量测量
- 2 路 4-20mA 变送输出

#### 通讯功能

- 2 路 RS485 串行通讯接口，支持 Modbus-RTU、IEC60870-5-103 规约

- 2路以太网接口，支持 TCP Modbus-RTU 和 TCP IEC60870-5-103 规约

其他功能

- 故障录波功能，保护动作时触发录波，可录故障前 8 周波、故障后 4 周波
- IRIG-B 格式对时

## 11.2 保护原理

### 11.2.1 两段式频率保护

#### (1) 低频减载

装置通过检测系统频率，根据系统频率的变化按用户设定的频率定值，当系统频率低于定值时，自动切除负荷。为保证装置可靠动作，系统正常时对低频减载功能进行闭锁，当系统频率下降到一定程度时才解除闭锁。为防止系统发生负荷反馈引起装置误动，采用了低电压、欠电流和滑差闭锁。

低电压闭锁判据为： $U_a$  低于低电压闭锁定值，同时零序电压  $3U_0$  低于 8V，或 PT 断线时，闭锁低频减载出口。

滑差闭锁判据为： $df/dt$  大于滑差闭锁定值时，闭锁低频减载出口。

欠流闭锁判据为：三相电流  $I_a$ 、 $I_b$ 、 $I_c$  均低于欠流闭锁定值时，闭锁低频减载出口。

#### (2) 高频保护

装置通过检测系统频率，根据系统频率的变化按用户设定的频率定值，当系统频率高于定值时，自动切除负荷。保护逻辑见图 11.1。



图 11.1 高频保护逻辑

### 11.2.2 两段式低电压保护

当三个线电压均小于低电压跳闸/告警定值时，经过延时，装置跳闸或者告警。为防止因 PT 断线使保护误动，设置有 PT 断线闭锁。当发生 PT 断线时，装置将发出告警信号并闭锁失压保护，该闭锁条件可选择投入或者退出。装置可以设置是否加入合位作为判断失压的条件，此外，装置可以根据用户使用的场合选择何时解除低电压故障信息，若投入低电压阈值投退，则装置电压小于无压定值时，保护动作即可返回，若退出低电压阈值投退，

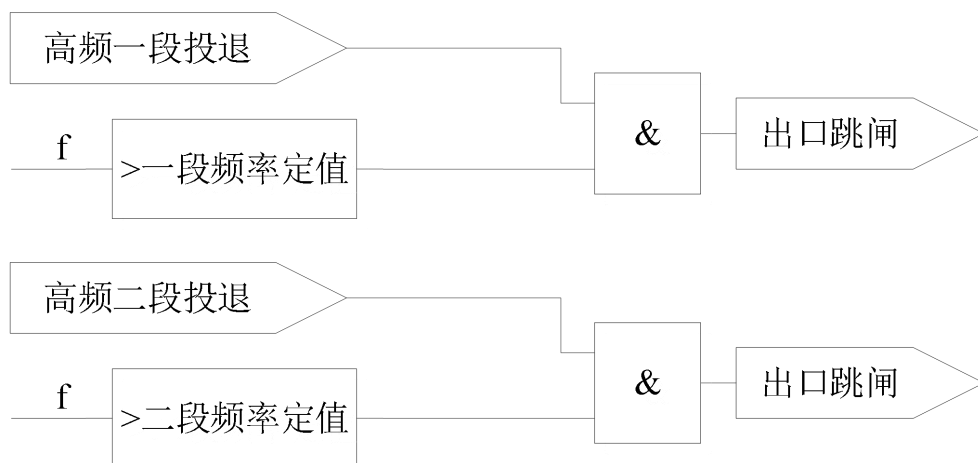

则装置电压需恢复至正常电压，才可解除故障信息。低电压保护开放条件：三个线电压有一个大于 1.05 倍低电压定值，且延时 500ms。该条件一旦成立，低电压保护有效。

保护逻辑见图 11.2。

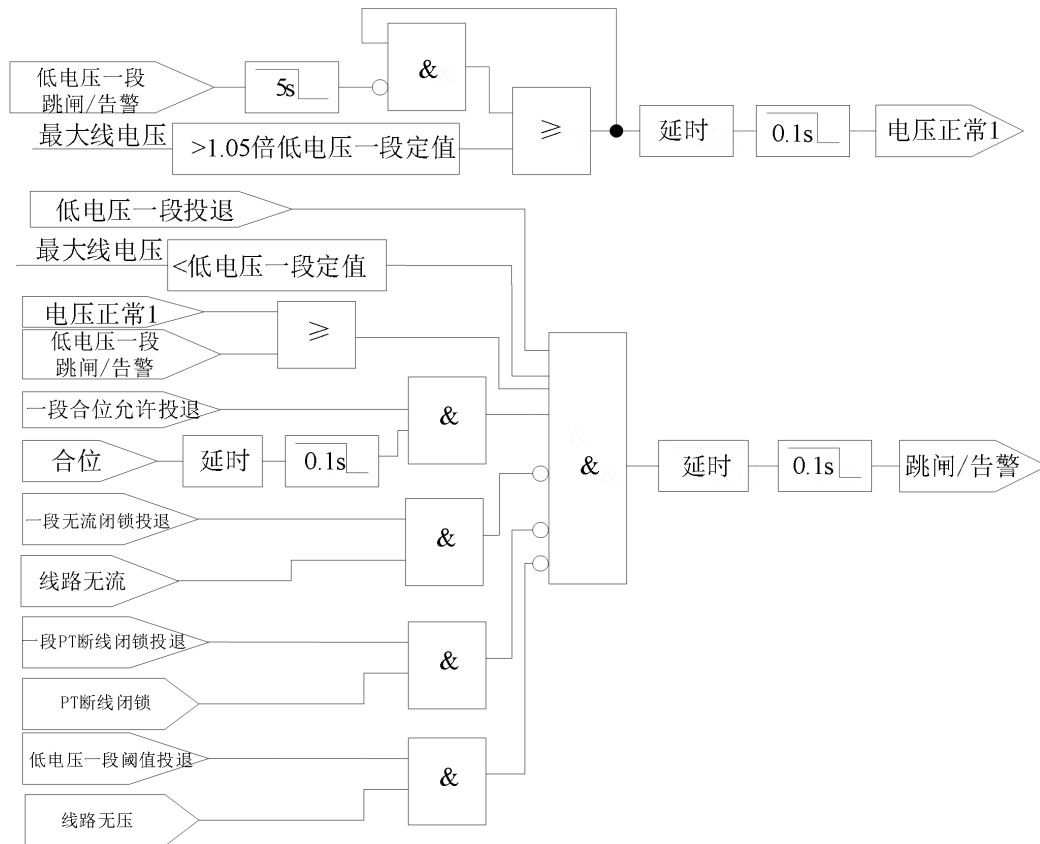



图 11.2 低电压保护逻辑

### 11.2.3 两段式逆功率保护

当检测到回路有逆向电流流过且逆向功率值超过设定值时，装置经可设置延时发出逆功率跳闸命令，停止送电。保护逻辑见图 11.3。

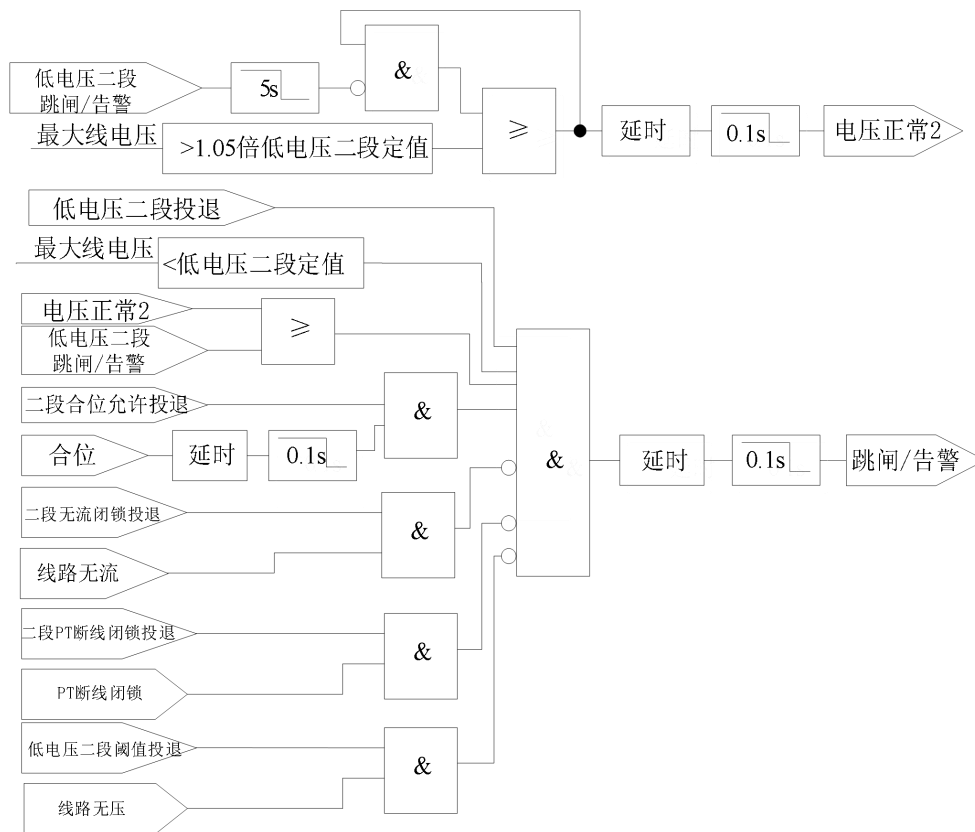

图 11.3 逆功率保护逻辑

### 11.2.4 两段式过电压保护

装置设有过电压保护，当断路器处于合闸位置且装置检测到最大线电压高于过电压保护定值时，经可设延时装置过电压保护命令，保护动作于跳闸或告警可选。

保护逻辑见图 11.4。

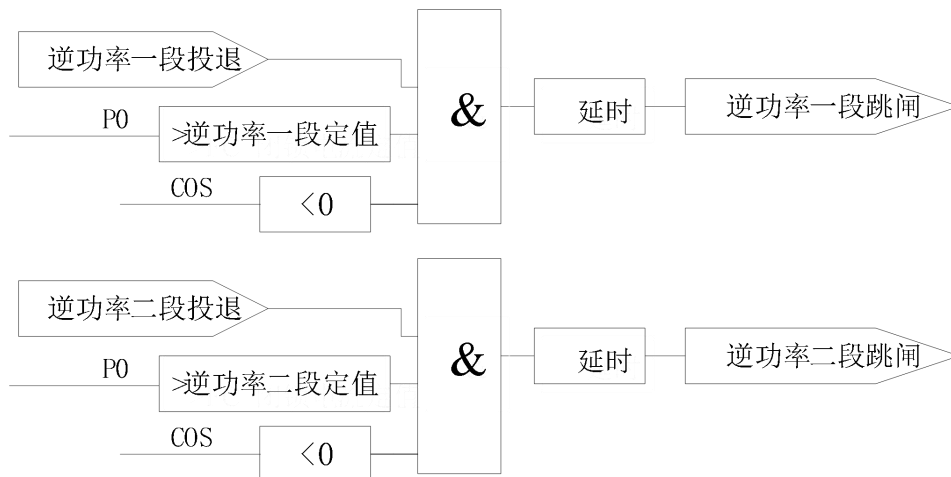

图 11.4 过电压保护逻辑

### 11.2.5 检同期

装置通过检测待并侧电压  $U_x$  和市电侧电压  $U_s$  的电压幅值、电压频率和电压相角来实现同期合闸功能。当两侧电压的幅值偏差、频差及角差达到允许同期的范围时，装置的 X6.7-X6.8 接点闭合，用户可将 X6.7-X6.8 接点串联接入合闸回路，即可实现手动合闸或遥控合闸或保护合闸等时检同期。

光伏侧电压和市电侧电压的采集通道可在装置菜单中进行设置，电压幅值偏差、频差及角差等同期判据也可在装置的定值菜单中由用户自行整定。

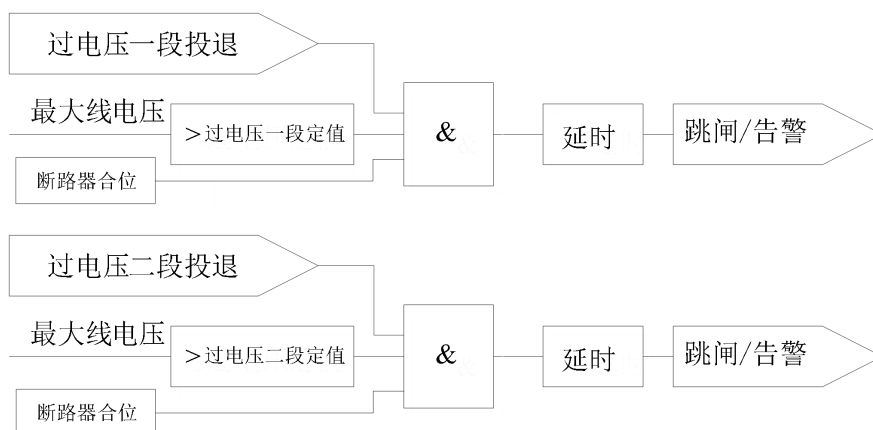
### 11.2.6 频率突变跳闸

装置设有频率突变跳闸功能，当线路有流，或线路有压且断路器合闸时，若频率变化率  $df/dt$  大于频率突变定值，装置经可设延时发出频率突变跳闸命令。



图 11.5 频率突变跳闸逻辑

### 11.2.7 有压自动合闸

装置设有有压自动合闸功能，用于高压并网柜，当检测到进线侧电压恢复正常，频率正常，且待并侧电压  $U_x$  和进线侧电压  $U_{In}$  的电压幅值、电压频率和电压相角满足同期条件，若断路器处于分位且未检测到装置触发其他保护动作时，装置经可设延时发出有压自动合闸命令。用于低压并网柜时，当检测到进线侧/母线侧电压(根据定值“有压电压来源”判断)恢复正常，频率正常，断路器处于分位且未检测到装置断路器故障信号开入为“合”

位时，装置经可设延时发出有压自动合闸命令。其中，同期动作的判断条件可以选择投入或退出，若投入，则需检待并侧电压  $U_x$  和进线侧电压  $U_{In}$ /母线侧电压  $U$  的电压幅值、电压频率和电压相角满足同期条件才能进行有压自动合闸；若退出，则不加入同期动作条件，仅判断进线侧/母线侧电压、频率。当“有压电压来源”选择进线侧电压时，需接入进线合位信号并投入“进线合位允许”，检进线断路器合闸时，才能进行有压自动合闸。

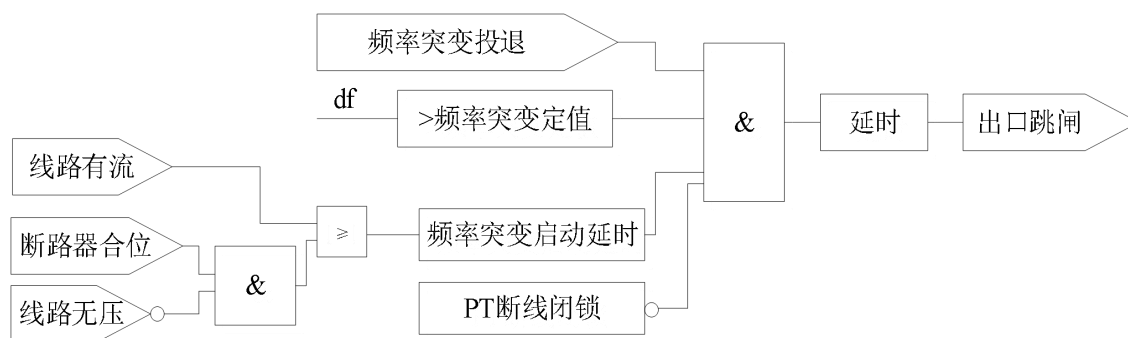

图 11.6 有压自动合闸逻辑

### 11.2.8 功率恢复保护

当检测到回路有正向电流流过且正向功率值超过设定值时，装置经可设置延时发出逆功率恢复合闸命令，恢复送电。保护逻辑见图 11.7。

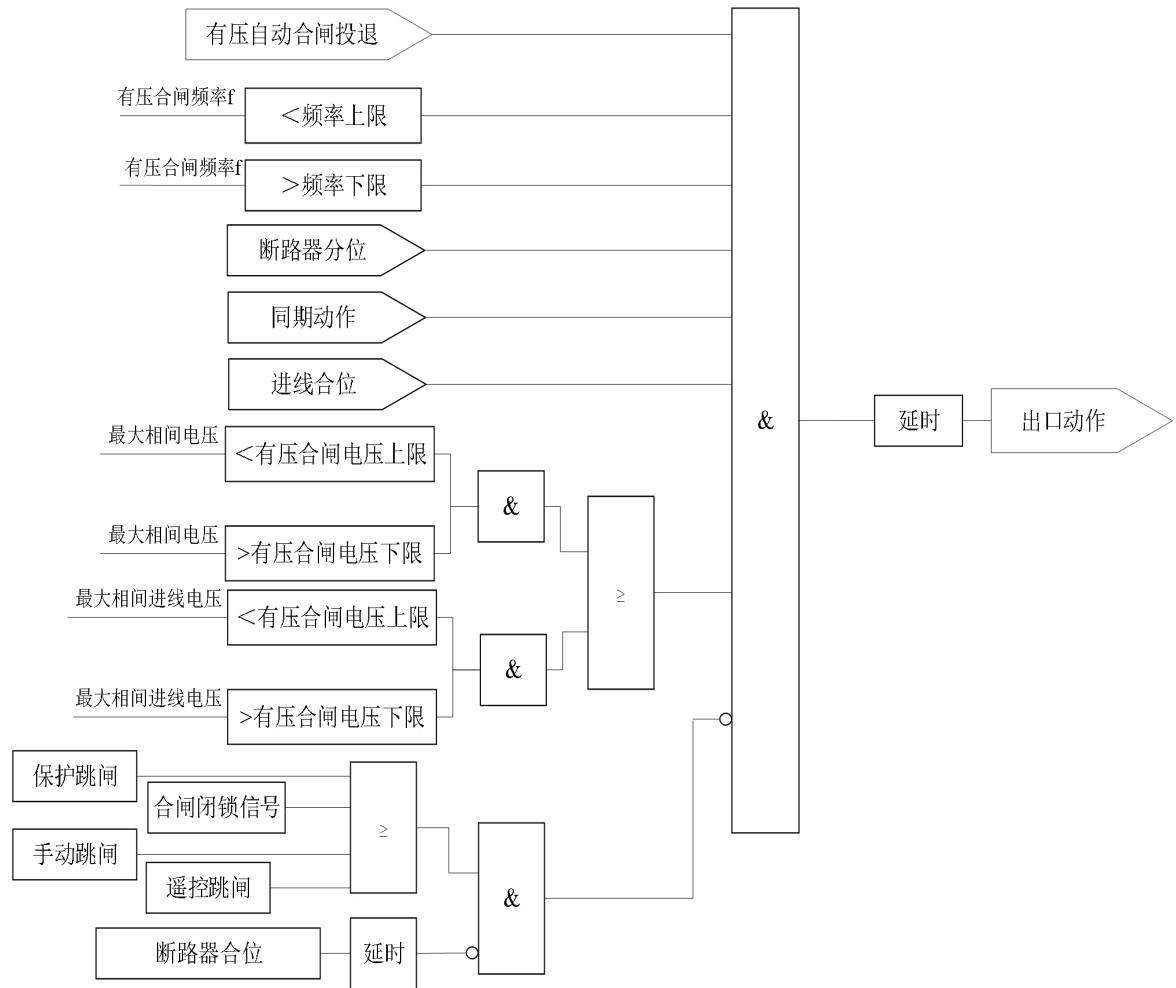

图 11.7 功率恢复保护逻辑

### 11.2.9 低功率保护

当回路中流过正向电流时，但正向有功功率小于设定值且大于低功率门槛值时，装置经可设置延时发出低功率跳闸命令，停止送电。保护逻辑见图 11.8。

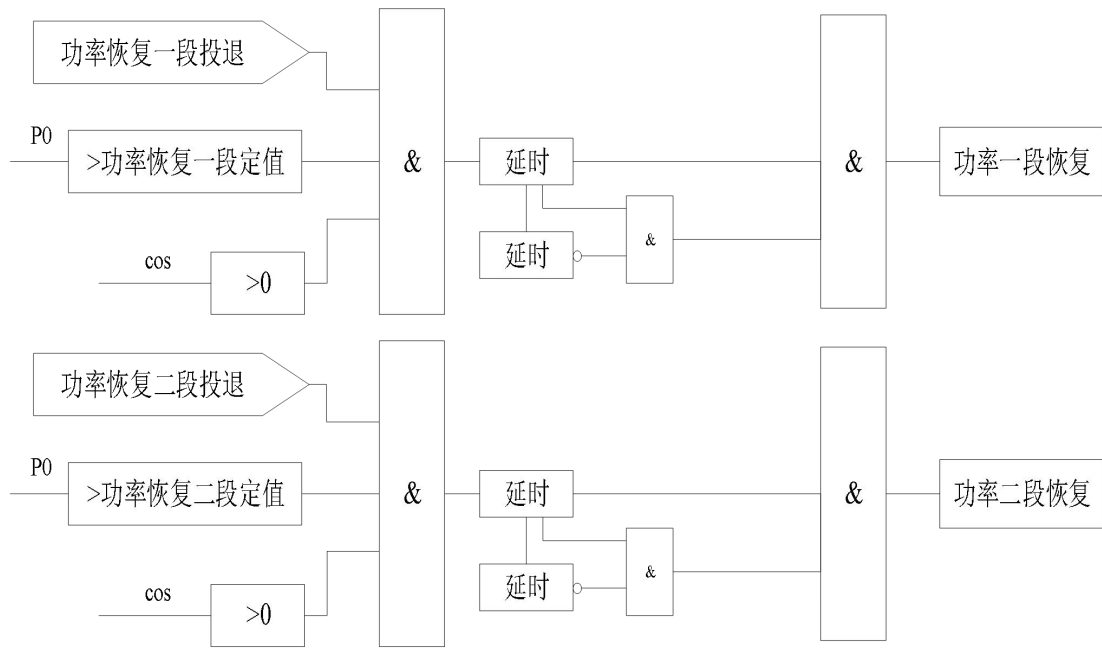

图 11.8 低功率保护逻辑

### 11.2.10 事故总信号

AM5SE-IS 事故总信号触发需要判断内部继电器合位监视 HWJ 或分位监视 TWJ 状态。即合后位开入为合位，分位监视 TWJ 动作时，触发事故总信号或合后位开入为分位，合位监视 HWJ 动作时，触发事故总信号。

保护逻辑图见图 11.9。

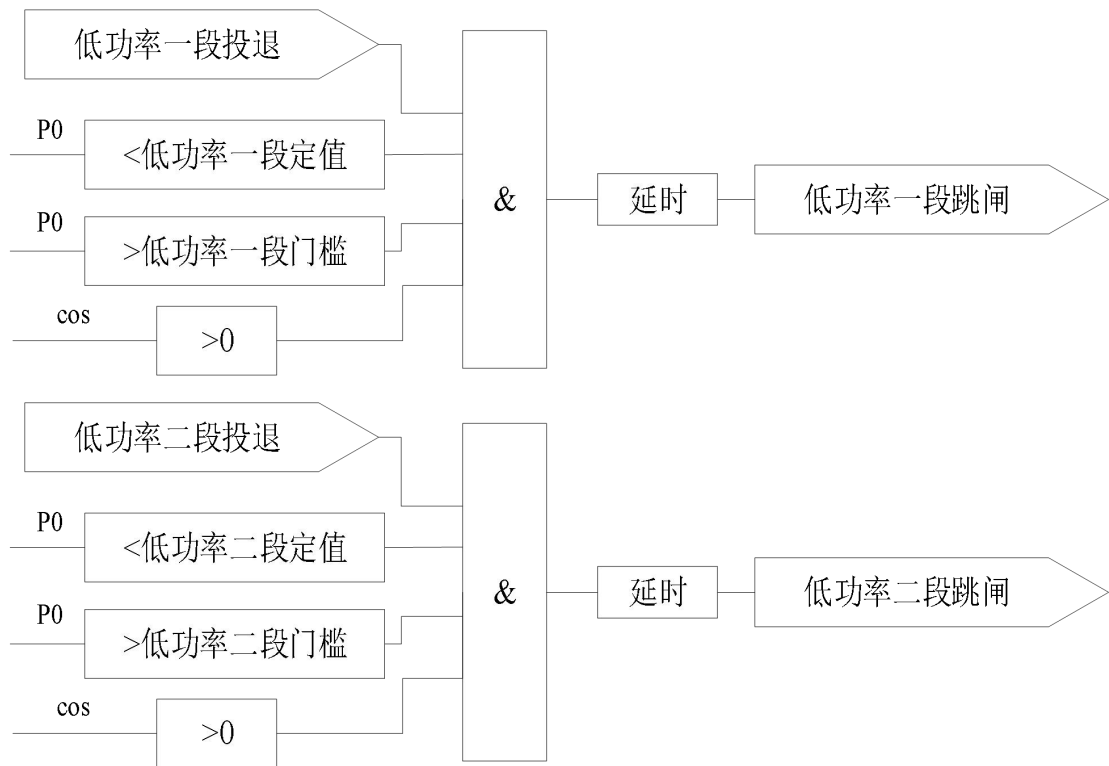
注：AM5SE-IS 用于低压部分时，事故总信号不触发。



图 11.9 事故总信号逻辑

### 11.3 定值表

表 11.1 AM5SE-IS 定值表

| AM5SE-IS 定值表 |          |     |          |                  |
|--------------|----------|-----|----------|------------------|
| 保护名称         | 定值名称     | 默认值 | 范围       | 备注               |
|              | CT 变比    | 10  | 0.1~9999 | 比值               |
|              | PT 变比    | 100 | 0.1~9999 | 比值               |
|              | 一次电压显示   | 0   | 0~1      | kV;V             |
|              | 母线电压接线方式 | 0   | 0~1      | 3PT; 2PT         |
|              | 进线电压接线方式 | 0   | 0~1      | 3PT; 2PT         |
|              | 保护电流接线方式 | 0   | 0~1      | 3CT; 2CT         |
|              | 测量电流接线方式 | 0   | 0~1      | 3CT; 2CT         |
|              | 分合位采集    | 0   | 0~2      | 分合双点; 合位单点; 分位单点 |
|              | 低压阈值     | 15V | 0~200    |                  |
|              | 低电压定值    | 70V | 0~500    |                  |
| 过流一段         | 过流一段投退   | 0   | 0~1      | 退出; 投入           |
|              | 一段带方向    | 0   | 0~2      | 不带方向; 指向线路; 指向母线 |

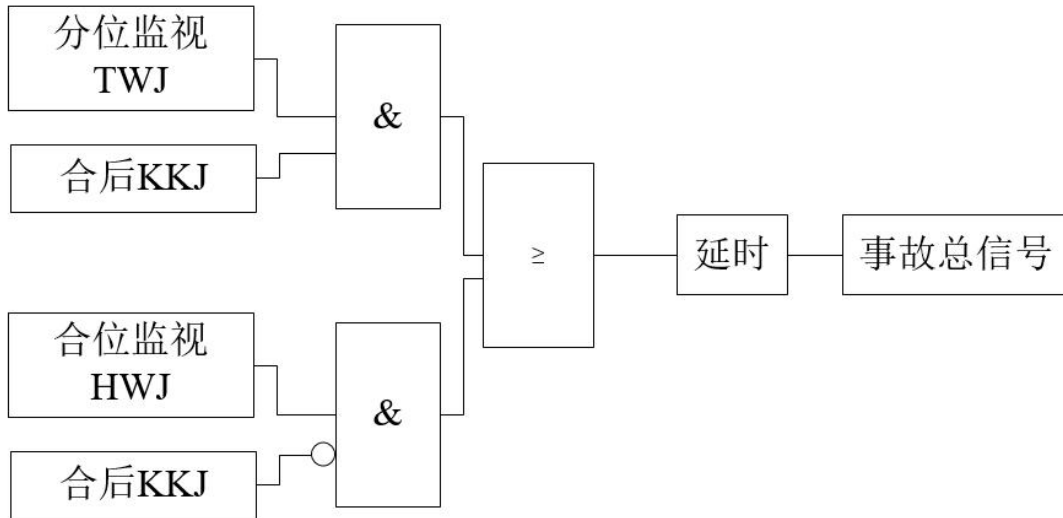
|       |            |      |          |                |
|-------|------------|------|----------|----------------|
|       | 一段经低压      | 0    | 0~1      | 退出；投入          |
|       | 过流一段定值     | 10A  | 0.04~100 |                |
|       | 过流一段延时     | 0s   | 0~60     |                |
| 过流二段  | 过流二段投退     | 0    | 0~1      | 退出；投入          |
|       | 二段带方向      | 0    | 0~2      | 不带方向；指向线路；指向母线 |
|       | 二段经低压      | 0    | 0~1      | 退出；投入          |
|       | 过流二段定值     | 7.5A | 0.04~100 |                |
|       | 过流二段延时     | 0.2s | 0~60     |                |
| 过流三段  | 过流三段投退     | 0    | 0~1      | 退出；投入          |
|       | 三段带方向      | 0    | 0~2      | 不带方向；指向线路；指向母线 |
|       | 三段经低压      | 0    | 0~1      | 退出；投入          |
|       | 过流三段定值     | 7A   | 0.04~100 |                |
|       | 过流三段延时     | 0.5s | 0~60     |                |
| 反时限过流 | 反时限过流投退    | 0    | 0~1      | 退出；投入          |
|       | 反时限经低压     | 0    | 0~1      | 退出；投入          |
|       | 反时限启动电流    | 5A   | 0.04~100 |                |
|       | 反时限时间系数    | 0.5s | 0.1~100  |                |
|       | 反时限曲线类型    | 0    | 0~2      | 一般；非常；极端       |
| 低电压一段 | 低电压一段投退    | 0    | 0~2      | 退出；告警；跳闸       |
|       | 低电压一段定值    | 50V  | 1~500    |                |
|       | 低电压一段延时    | 5s   | 0~999    |                |
|       | 一段无流闭锁     | 0    | 0~1      | 退出；投入          |
|       | 一段 PT 断线闭锁 | 1    | 0~1      | 退出；投入          |
|       | 一段合位允许     | 0    | 0~1      | 退出；投入          |
|       | 低压一段阈值     | 1    | 0~1      | 退出；投入          |
| 低电压二段 | 低电压二段投退    | 0    | 0~2      | 退出；告警；跳闸       |
|       | 低电压二段定值    | 50V  | 1~500    |                |
|       | 低电压二段延时    | 5s   | 0~999    |                |
|       | 二段无流闭锁     | 0    | 0~1      | 退出；投入          |
|       | 二段 PT 断线闭锁 | 1    | 0~1      | 退出；投入          |
|       | 二段合位允许     | 0    | 0~1      | 退出；投入          |
|       | 低压二段阈值     | 1    | 0~1      | 退出；投入          |
| 过电压一段 | 过电压一段投退    | 0    | 0~2      | 退出；告警；跳闸       |
|       | 过电压一段定值    | 120V | 0~800    |                |

|        |          |         |          |           |
|--------|----------|---------|----------|-----------|
|        | 过电压一段延时  | 5s      | 0~999    |           |
| 过电压二段  | 过电压二段投退  | 0       | 0~2      | 退出；告警；跳闸  |
|        | 过电压二段定值  | 120V    | 0~800    |           |
|        | 过电压二段延时  | 5s      | 0~999    |           |
| 低频一段   | 低频一段投退   | 0       | 0~1      | 退出；投入     |
|        | 一段低压闭锁   | 0       | 0~1      | 退出；投入     |
|        | 一段欠流闭锁   | 0       | 0~1      | 退出；投入     |
|        | 一段滑差闭锁   | 0       | 0~1      | 退出；投入     |
|        | 低频一段定值   | 49Hz    | 40~70    |           |
|        | 低频一段延时   | 3s      | 0~999    |           |
|        | 一段滑差闭锁值  | 0.1Hz/s | 0.1~10   |           |
|        | 一段欠流闭锁值  | 5A      | 0.2~100  |           |
|        | 一段低压闭锁值  | 50V     | 0~500    |           |
| 低频二段   | 低频二段投退   | 0       | 0~1      | 退出；投入     |
|        | 二段低压闭锁   | 0       | 0~1      | 退出；投入     |
|        | 二段欠流闭锁   | 0       | 0~1      | 退出；投入     |
|        | 二段滑差闭锁   | 0       | 0~1      | 退出；投入     |
|        | 低频二段定值   | 49Hz    | 40~70    |           |
|        | 低频二段延时   | 3s      | 0~999    |           |
|        | 二段滑差闭锁值  | 0.1Hz/s | 0.1~10   |           |
|        | 二段欠流闭锁值  | 5A      | 0.2~100  |           |
|        | 二段低压闭锁值  | 50V     | 0~500    |           |
| 高频一段   | 高频一段投退   | 0       | 0~1      | 退出；投入     |
|        | 高频一段定值   | 50Hz    | 40~70    |           |
|        | 高频一段延时   | 5s      | 0~999    |           |
| 高频二段   | 高频二段投退   | 0       | 0~1      | 退出；投入     |
|        | 高频二段定值   | 50Hz    | 40~70    |           |
|        | 高频二段延时   | 5s      | 0~999    |           |
| 频率突变跳闸 | 频率突变投退   | 0       | 0~1      | 退出；投入     |
|        | 频率突变定值   | 0.1Hz/s | 0.01~100 |           |
|        | 频率突变启动延时 | 0.2s    | 0~3      |           |
|        | 频率突变延时   | 0.4s    | 0~999    |           |
|        | 电流判断来源   | 1       | 0~1      | 保护电流；测量电流 |
|        | 有流定值     | 0.1A    | 0.04~100 |           |



|        |            |      |               |           |
|--------|------------|------|---------------|-----------|
|        | 功率保护计算电压   | 0    | 0~1           | 母线电压；进线电压 |
| 逆功率一段  | 逆功率一段投退    | 0    | 0~1           | 退出；投入     |
|        | 逆功率一段定值    | 0    | 0~10000000000 |           |
|        | 逆功率一段延时    | 0s   | 0~999         |           |
| 逆功率二段  | 逆功率二段投退    | 0    | 0~1           | 退出；投入     |
|        | 逆功率二段定值    | 0    | 0~10000000000 |           |
|        | 逆功率二段延时    | 0s   | 0~999         |           |
| 低功率一段  | 低功率一段投退    | 0    | 0~1           | 退出；投入     |
|        | 低功率一段定值    | 0    | 0~10000000000 |           |
|        | 低功率一段门槛    | 1    | 0~10000000000 |           |
|        | 低功率一段延时    | 0s   | 0~999         |           |
| 低功率二段  | 低功率二段投退    | 0    | 0~1           | 退出；投入     |
|        | 低功率二段定值    | 0    | 0~10000000000 |           |
|        | 低功率二段门槛    | 1    | 0~10000000000 |           |
|        | 低功率二段延时    | 0s   | 0~999         |           |
| 功率恢复一段 | 功率恢复一段投退   | 0    | 0~1           | 退出；投入     |
|        | 功率恢复一段定值   | 0    | 0~10000000000 |           |
|        | 功率恢复一段延时   | 0s   | 0~999         |           |
| 功率恢复二段 | 功率恢复二段投退   | 0    | 0~1           | 退出；投入     |
|        | 功率恢复二段定值   | 0    | 0~10000000000 |           |
|        | 功率恢复二段延时   | 0s   | 0~999         |           |
|        | 功率恢复返回延时   | 5s   | 0~999         |           |
|        | 进线失压投退     | 0    | 0~2           | 退出；告警；跳闸  |
|        | 进线失压定值     | 50   | 1~500         |           |
|        | 进线失压延时     | 5    | 0~999         |           |
|        | 进线失压无流闭锁   | 0    | 0~1           | 退出；投入     |
|        | 失压 PT 断线闭锁 | 1    | 0~1           | 退出；投入     |
|        | 进线失压合位允许   | 0    | 0~1           | 退出；投入     |
| 有压自动合闸 | 有压电压来源     | 1    | 0~1           | 母线电压；进线电压 |
|        | 有压自动合闸投退   | 0    | 0~1           | 退出；投入     |
|        | 有压合闸电压上限   | 410V | 0~9999        |           |
|        | 有压合闸电压下限   | 260V | 0~9999        |           |
|        | 有压自动合闸延时   | 0.4s | 0~999         |           |
|        | 有压合闸频率上限   | 50Hz | 40~70         |           |

|        |            |          |           |                        |
|--------|------------|----------|-----------|------------------------|
|        | 有压合闸频率下限   | 49.8Hz   | 40~70     |                        |
|        | 进线合位允许     | 1        | 0~1       | 退出；投入                  |
|        | 同期允许投退     | 0        | 0~1       | 退出；投入                  |
|        | 录波选择       | 0        | 0~1       | 同期录波；有压合闸录波            |
| 检同期    | 同期控制字      | 0        | 0~1       | 退出；投入                  |
|        | 同期稳定延时     | 0.2s     | 0~999.999 |                        |
|        | 同期对象类型     | 1        | 0~1       | 差频(准同期合闸)；<br>同频(环网合闸) |
|        | 系统侧通道号     | 12       | 0~14      |                        |
|        | 系统侧一次电压    | 10kV     | 0~9999    |                        |
|        | 系统侧 PT 一次值 | 10kV     | 0~9999    |                        |
|        | 系统侧 PT 二次值 | 100V     | 0~9999    |                        |
|        | 待并侧通道号     | 7        | 0~14      |                        |
|        | 待并侧一次电压    | 10kV     | 0~9999    |                        |
|        | 待并侧 PT 一次值 | 10kV     | 0~9999    |                        |
|        | 待并侧 PT 二次值 | 100V     | 0~9999    |                        |
|        | 允许正压差%     | 5%       | 0~30      |                        |
|        | 允许负压差%     | 5%       | 0~30      |                        |
|        | 额定频率       | 50Hz     | 40~70     |                        |
|        | 系统侧频率偏差    | 0.1Hz    | 0~5       |                        |
|        | 待并侧频率偏差    | 0.1Hz    | 0~5       |                        |
|        | 允许正频差      | 0.1Hz    | 0~5       |                        |
|        | 允许负频差      | 0.1Hz    | 0~5       |                        |
|        | 允许频差加速度    | 1Hz/s    | 0~10      |                        |
|        | 同频并网相角差    | 5°       | 0~60      |                        |
|        | 差频并网相角差    | 5°       | 0~60      |                        |
|        | 系统侧相角补偿    | 0°       | 0~330     |                        |
| 同期导前时间 | 0.1s       | 0.02~999 |           |                        |
| 过负荷告警  | 过负荷告警投退    | 0        | 0~1       | 退出；投入                  |
|        | 过负荷告警定值    | 6.5A     | 0.04~100  |                        |
|        | 过负荷告警延时    | 5s       | 0~999     |                        |
| 过负荷跳闸  | 过负荷跳闸投退    | 0        | 0~1       | 退出；投入                  |
|        | 过负荷跳闸定值    | 6A       | 0.04~100  |                        |
|        | 过负荷跳闸延时    | 10s      | 0~60      |                        |

|                  |             |      |          |                |
|------------------|-------------|------|----------|----------------|
|                  | I0 电流来源     | 0    | 0~1      | 自产；外接通道 2      |
| I0 过流一段          | I0 一段投退     | 0    | 0~1      | 退出；投入          |
|                  | I0 一段带方向    | 0    | 0~2      | 不带方向；指向线路；指向母线 |
|                  | I0 一段定值     | 10A  | 0.04~100 |                |
|                  | I0 一段延时     | 5s   | 0~60     |                |
|                  | I0 一段 3U0 值 | 2V   | 0~200    |                |
| I0 过流二段          | I0 二段投退     | 0    | 0~2      | 退出；告警；跳闸       |
|                  | I0 二段带方向    | 0    | 0~2      | 不带方向；指向线路；指向母线 |
|                  | I0 二段定值     | 9A   | 0.04~100 |                |
|                  | I0 二段延时     | 10s  | 0~60     |                |
|                  | I0 二段 3U0 值 | 2V   | 0~200    |                |
| PT 断线告警          | PT 断线告警投退   | 0    | 0~1      | 退出；投入          |
|                  | PT 断线告警延时   | 10s  | 0~999    |                |
|                  | 无压定值        | 15V  | 0~200    |                |
|                  | 无流定值        | 0.2A | 0.04~100 |                |
|                  | PT 断线负序电压   | 35V  | 0~200    |                |
| 控故障告警            | 控故障告警投退     | 0    | 0~1      | 退出；投入          |
|                  | 控故障告警延时     | 10s  | 0~999    |                |
| FC 配合的过流<br>闭锁功能 | FC 闭锁投退     | 0    | 0~1      | 退出；投入          |
|                  | FC 闭锁电流定值   | 10A  | 0.04~100 |                |
|                  | FC 闭锁延时     | 5s   | 0~60     |                |
| I0 反时限过流         | I0 反时限投退    | 0    | 0~1      | 退出；投入          |
|                  | I0 反时限启动值   | 5A   | 0.04~100 |                |
|                  | I0 反时限系数    | 0.5s | 0~100    |                |
|                  | I0 反时限曲线    | 0    | 0~2      | 一般；非常；极端       |
| 零序过压保护           | 零序过压投退      | 0    | 0~2      | 退出；告警；跳闸       |
|                  | 零序过压定值      | 20V  | 0~500    |                |
|                  | 零序过压延时      | 5s   | 0~999    |                |
| 非电量 1 保护         | 非电量 1 投退    | 0    | 0~1      | 退出；投入          |
|                  | 非电量 1 方式    | 0    | 0~1      | 告警；跳闸          |
|                  | 非电量 1 延时    | 1s   | 0~999    |                |
| 非电量 2 保护         | 非电量 2 投退    | 0    | 0~1      | 退出；投入          |
|                  | 非电量 2 方式    | 0    | 0~1      | 告警；跳闸          |
|                  | 非电量 2 延时    | 1s   | 0~999    |                |

|         |           |        |          |            |
|---------|-----------|--------|----------|------------|
|         | 跳闸内部时间    | 0s     | 0~999    |            |
|         | 事故总信号延时   | 0.3s   | 0.01~60  |            |
|         | EMC 闭锁投退  | 1      | 0~1      | 退出；投入      |
|         | 断路器位置采集   | 1      | 0~1      | 辅助触点；分合位监视 |
|         | 断路器动作时间   | 0.3s   | 0~999    |            |
|         | 弹簧未储能延时   | 0s     | 0~999    |            |
|         | 过量返回系数    | 0.95   | 0.001~1  |            |
|         | 欠量返回系数    | 1.05   | 1~2      |            |
| CT 断线告警 | CT 断线告警投退 | 0      | 0~1      |            |
|         | CT 断线无流定值 | 0.125A | 0.04~100 |            |
|         | CT 断线有流定值 | 0.2A   | 0.04~100 |            |
|         | CT 断线告警延时 | 5s     | 0~999    |            |
| 检修状态闭锁  | 检修闭锁通讯投退  | 0      | 0~1      | 退出；投入      |
|         | 检修闭锁出口投退  | 0      | 0~1      | 退出；投入      |
|         | 频率过返系数    | 0.995  | 0.001~1  |            |
|         | 频率欠返系数    | 1.005  | 1.000~2  |            |
|         | 事故总信号投退   | 0      | 0~1      | 退出；投入      |
|         | 合位动作延时    | 3s     | 0~999    |            |
|         | 跳闸展宽      | 0.3s   | 0~1      |            |

## 11.4 接线方式



图 11.10 AM5SE-IS 电气接线图

AM5SE-IS 电气接线图如图 11.10 所示，包括交流输入量接线、开入开出接线、控制回路接线、通讯接线和辅助电源接线等。

X1 端子为交流输入量端子，Ia、Ib、Ic 为保护相电流，IA、IB、IC 为测量相电流。UA、UB、UC、UA\_In、UB\_In、UC\_In 为六路电压接入，UA、UB、UC 为母线侧电压接入，UA\_In、UB\_In、UC\_In 为进线侧电压输入。交流输入回路典型的 2PT、2CT 接线方式如图 11.11 所

示。

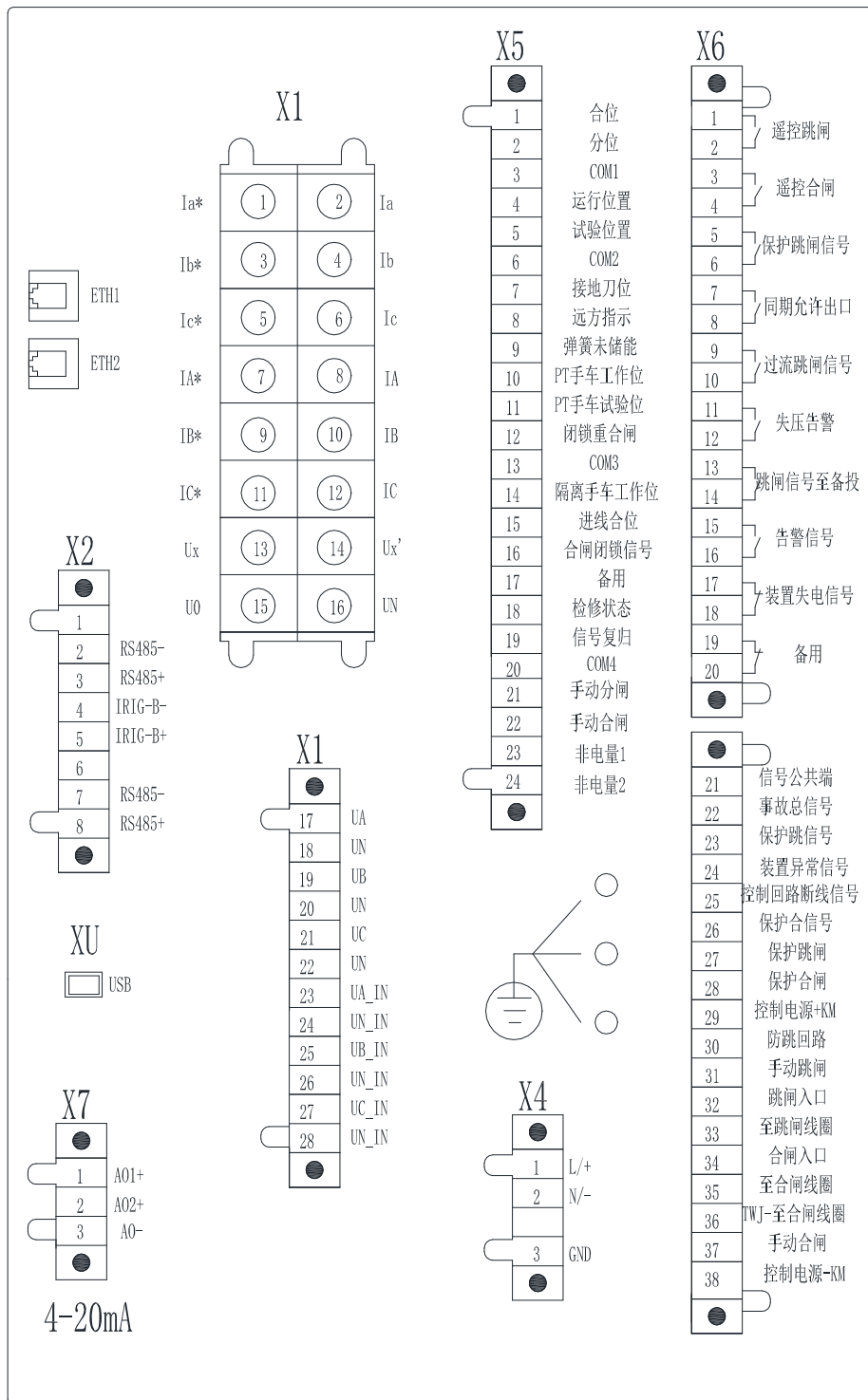
选择不同的接线方式，需修改装置“定值”菜单的“定值修改”子菜单里的“电压接线方式”设置：2PT——三相三线制；3PT——三相四线制。

若用于高压并网柜，则 X1.17-X1.22 接入母线侧电压(相电压 57.74V/线电压 100V 输入)，X1.23-X1.28 接入进线侧电压（相电压 57.74V/线电压 100V 输入），X1.13-X1.14 接入待并侧电压（相电压 57.74V/线电压 100V 输入），X1.15-X1.16 外接零序电压接入，具体功能接线图见图 11.12；若用于低压并网柜，则 X1.17-X1.22 接入母线侧电压（相电压 220V 输入），X1.23-X1.28 接入进线侧电压（相电压 220V 输入），X1.13-X1.14 接入待并侧电压（相电压 220V 输入），具体功能接线图见图 11.13。

X2 端子为通信端子，共有 2 路 RS485 通信端子和一路 IRIG-B 对时输入端子。X2.1、X2.2、X2.3 为第一路通信端子，X2.6、X2.7、X2.8 为第二路通信端子，两路通讯均支持 IEC60870-5-103 和 Modbus-RTU 通讯规约。

X4 端子为辅助电源端子，AC/DC 110V 或 AC/DC220V 通用，X4.3 为辅助电源保护地，必须可靠连接大地。

X5 端子为开关量输入端子，共有 20 路，分为 4 组，每组有一公共端。第一组有 DI1 和 DI2，第二组有 DI3 和 DI4，第三组为 DI5-DI12，第四组为 DI13-DI20。所有开入允许接电压 AC/DC 220V 或 AC/DC110V，同组的开入必须有相同的极性。

**开入的电压接入 AC/DC110V 或 AC/DC220V，需要在订货前注明。**

X6 端子为开关量输出和控制回路端子。端子号 X6.1-X6.20 开关量输出端子，共有 DO1-DO10 十路无源继电器输出接点，其中 DO9、DO10 出厂时为常闭接点，其他 8 路均为常开接点。端子号 X6.21-X6.38 为控制回路端子，具体定义如图 11.10。十组开关量输出的具体定义可以通过装置的“DO 类型 映射关系”界面查看。

其中控制回路中事故总信号的触发条件为：手合不成功、手分不成功、遥控分闸、保护跳闸，若首次合闸通过遥控合闸实现，此时也会触发事故总信号闭合；如不想在遥控操作时触发事故总信号，需将遥控分闸和遥控合闸在控制回路的节点退出并分别接到 X6.1-X6.2、X6.3-X6.4 无源继电器输出接点，然后分别接入 X6.31（手动分闸入口）和 X6.37（手动合闸入口），此时，事故总信号的触发条件为：手合不成功、手分不成功、遥分不成功、遥合不成功、保护跳闸。

X7 端子为直流模拟量输出端子，共有 2 路 4-20mA 模拟量变送输出。X7.1、X7.3 为第一路 4-20mA 输出，默认定义为保护电流 A 相二次值；X7.2、X7.3 为第二路 4-20mA 输出，默认定义为母线电压 A 相二次值。

XB1、XB2 为以太网通讯端子，支持 TCP IEC60870-5-103、TCP Modbus-RTU 规约。该端子为选配，若需要需在订货前说明。

XU 为 USB 维护口。



图 11.11 2PT 2CT 接线方法



图 11.12 高压并网柜功能接线图



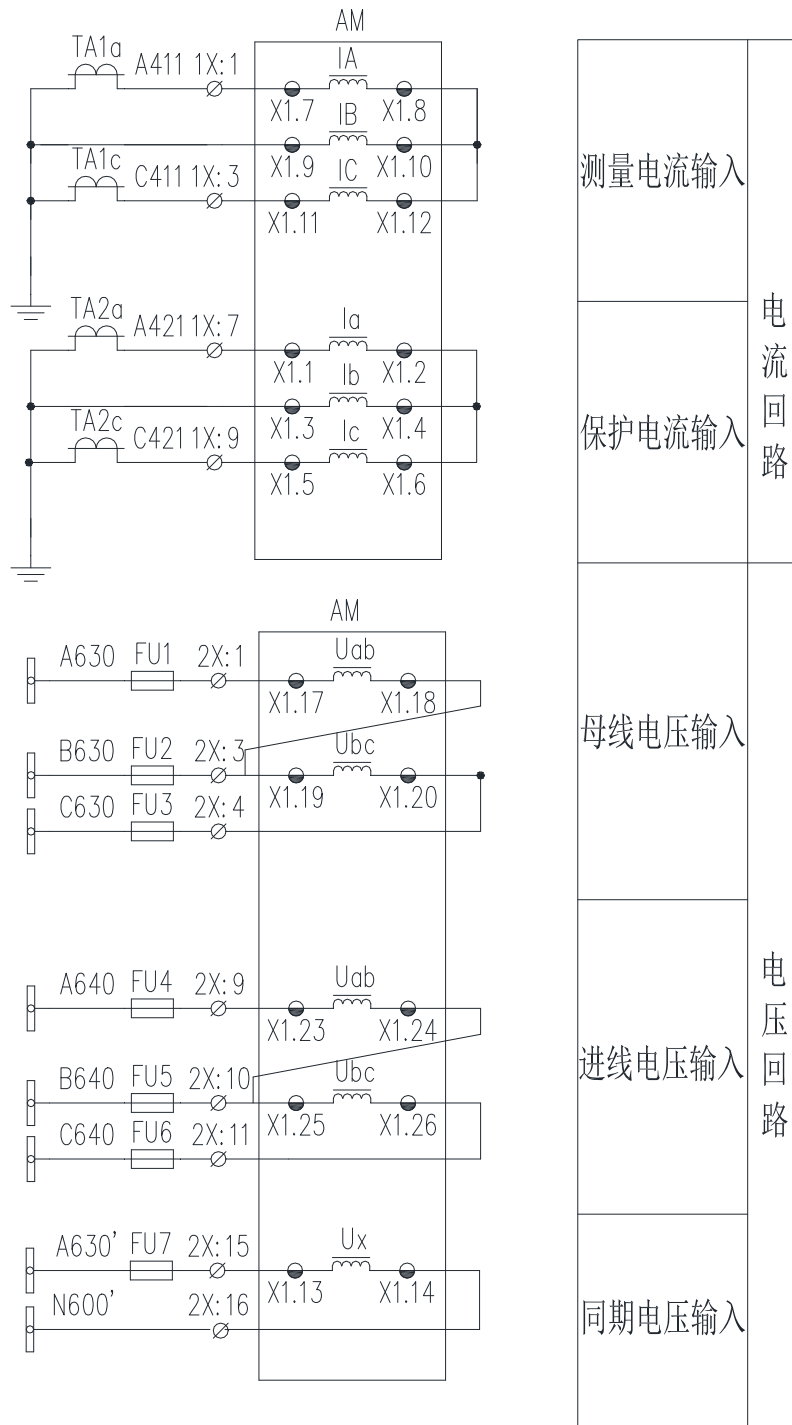

图 11.13 低压并网柜功能接线图

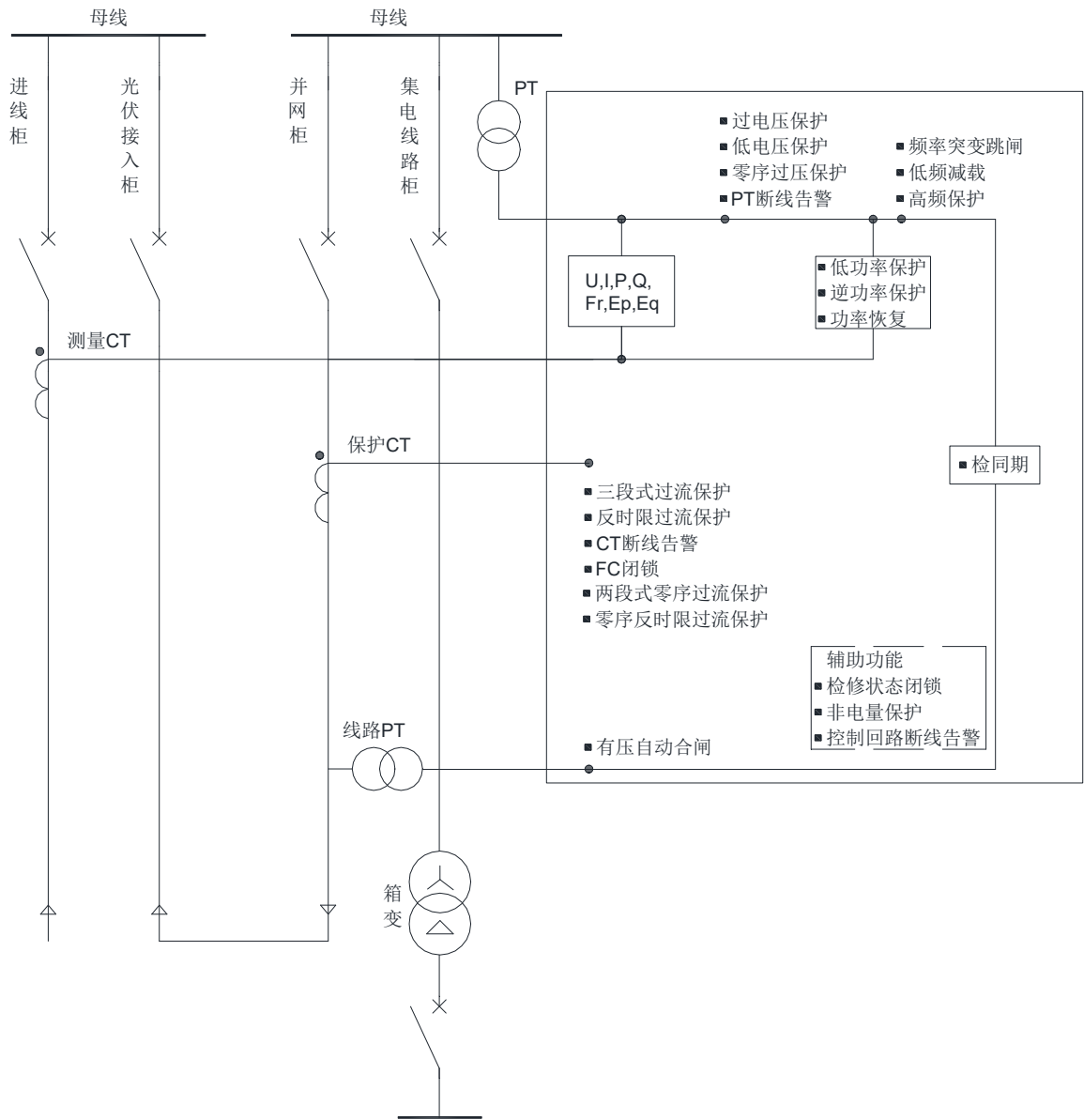
### 11.5 出口矩阵

DO 出口对应端子号如下

DO1: X6.1-X6.2    DO2: X6.3-X6.4    DO3: X6.5-X6.6    DO4: X6.7-X6.8    DO5: X6.9-X6.10

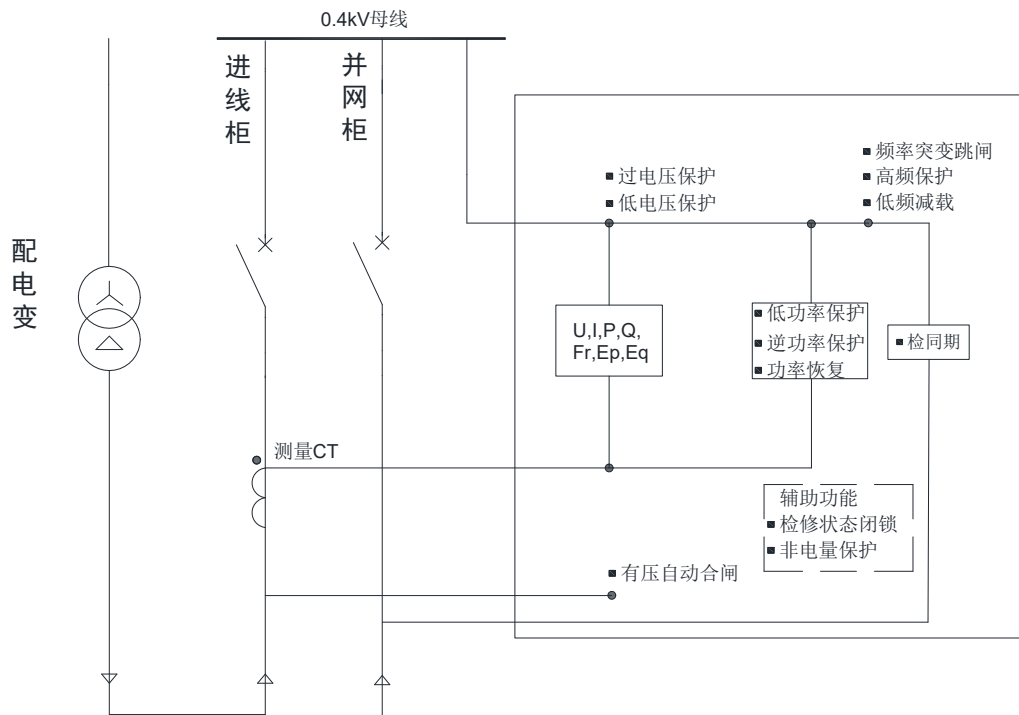
DO6: X6.11-X6.12    DO7: X6.13-X6.14    DO8: X6.15-X6.16    DO9: X6.17-X6.18    DO10: X6.19-X6.20

控制回路\_跳闸: X6.29-X6.27    控制回路\_遥跳: X6.29-X6.32    控制回路\_事故总信号: X6.21-X6.22

控制回路\_合闸: X6.29-X6.28    控制回路\_遥合: X6.29-X6.34    控制回路\_闭锁合闸: 内部继电器

注: 上述出口均可根据功能自定义。

表 11.2 AM5SE-IS 出口矩阵

| AM5SE-IS 出口矩阵 |     |     |     |     |     |     |     |     |     |      |              |              |              |              |                |               |
|---------------|-----|-----|-----|-----|-----|-----|-----|-----|-----|------|--------------|--------------|--------------|--------------|----------------|---------------|
| 出口<br>功能      | DO1 | DO2 | DO3 | DO4 | DO5 | DO6 | DO7 | DO8 | DO9 | DO10 | 控制回路_<br>跳 闸 | 控制回路_<br>合 闸 | 控制回路_<br>遥 跳 | 控制回路_<br>遥 合 | 控制回路_<br>事故总信号 | 控制回路_<br>闭锁合闸 |
| 遥控跳闸          | √   |     |     |     |     |     |     |     |     |      |              |              | √            |              |                |               |
| 遥控合闸          |     | √   |     |     |     |     |     |     |     |      |              |              |              | √            |                |               |
| 过流一段          |     |     |     |     |     |     |     |     |     | √    |              |              |              |              |                |               |
| 过流保护          |     |     |     |     |     |     |     |     |     | √    |              |              |              |              |                |               |
| 零序过流          |     |     |     |     |     |     |     |     |     | √    |              |              |              |              |                |               |
| 低频减载一段        |     |     |     |     |     |     |     |     |     | √    |              |              |              |              |                |               |
| 低频减载二段        |     |     |     |     |     |     |     |     |     | √    |              |              |              |              |                |               |
| 零序过压保护        |     |     |     |     |     |     |     |     |     | √    |              |              |              |              |                |               |
| 逆功率一段保护       |     |     |     |     |     |     |     |     |     | √    |              |              |              |              |                |               |
| 高频一段保护        |     |     |     |     |     |     |     |     |     | √    |              |              |              |              |                |               |
| 高频二段保护        |     |     |     |     |     |     |     |     |     | √    |              |              |              |              |                |               |
| 非电量跳闸         |     |     |     |     |     |     |     |     |     | √    |              |              |              |              |                |               |
| 同期允许          |     |     |     | √   |     |     |     |     |     |      |              |              |              |              |                |               |

|         |   |   |   |   |   |   |   |   |   |   |   |   |   |   |   |   |
|---------|---|---|---|---|---|---|---|---|---|---|---|---|---|---|---|---|
| 过电压一段保护 |   |   |   |   |   |   |   |   |   |   | √ |   |   |   |   |   |
| 过电压二段保护 |   |   |   |   |   |   |   |   |   |   | √ |   |   |   |   |   |
| 低电压一段保护 |   |   |   |   |   |   |   |   |   |   | √ |   |   |   |   |   |
| 低电压二段保护 |   |   |   |   |   |   |   |   |   |   | √ |   |   |   |   |   |
| 频率突变跳闸  |   |   |   |   |   |   |   |   |   |   | √ |   |   |   |   |   |
| 有压自动合闸  |   |   |   |   |   |   |   |   |   |   |   | √ |   |   |   |   |
| 逆功率二段保护 |   |   |   |   |   |   |   |   |   |   | √ |   |   |   |   |   |
| 功率恢复一段  |   |   |   |   |   |   |   |   |   |   |   | √ |   |   |   |   |
| 功率恢复二段  |   |   |   |   |   |   |   |   |   |   |   | √ |   |   |   |   |
| 低功率一段保护 |   |   |   |   |   |   |   |   |   |   | √ |   |   |   |   |   |
| 低功率二段保护 |   |   |   |   |   |   |   |   |   |   | √ |   |   |   |   |   |
| 进线失压保护  |   |   |   |   |   |   |   |   |   |   | √ |   |   |   |   |   |
| 过负荷跳闸   |   |   |   |   |   |   |   |   |   |   | √ |   |   |   |   |   |
| 保护跳至备投  |   |   |   |   |   |   | √ |   |   |   |   |   |   |   |   |   |
| 事故总信号   |   |   |   |   |   |   |   |   |   |   |   |   |   |   | √ |   |
| 告警信号    |   |   |   |   |   |   |   | √ |   |   |   |   |   |   |   |   |
| 失压告警    |   |   |   |   |   | √ |   |   |   |   |   |   |   |   |   |   |
| 过流一段信号  |   |   |   |   | √ |   |   |   |   |   |   |   |   |   |   |   |
| 过流保护信号  |   |   |   |   | √ |   |   |   |   |   |   |   |   |   |   |   |
| 零流保护信号  |   |   |   |   |   |   |   |   |   |   |   |   |   |   |   |   |
| 开出测试    | √ | √ | √ | √ | √ | √ | √ | √ | √ | √ | √ | √ | √ | √ | √ | √ |
| 装置失电    |   |   |   |   |   |   |   |   | √ |   |   |   |   |   |   |   |
| 保护动作信号  |   |   | √ |   |   |   |   |   |   |   |   |   |   |   |   |   |
| 同期动作信号  |   |   |   |   |   |   |   |   |   |   |   |   |   |   |   |   |
| CT断线告警  |   |   |   |   |   |   |   | √ |   |   |   |   |   |   |   |   |

|          |  |  |  |  |  |  |  |   |  |   |  |  |  |  |  |  |  |
|----------|--|--|--|--|--|--|--|---|--|---|--|--|--|--|--|--|--|
| 零序过压告警   |  |  |  |  |  |  |  | √ |  |   |  |  |  |  |  |  |  |
| 合闸闭锁     |  |  |  |  |  |  |  |   |  |   |  |  |  |  |  |  |  |
| 非电量 1 信号 |  |  |  |  |  |  |  |   |  | √ |  |  |  |  |  |  |  |
| 非电量 2 信号 |  |  |  |  |  |  |  |   |  |   |  |  |  |  |  |  |  |
| 逆功率保护信号  |  |  |  |  |  |  |  |   |  |   |  |  |  |  |  |  |  |
| 低电压保护信号  |  |  |  |  |  |  |  |   |  |   |  |  |  |  |  |  |  |
| 过电压保护信号  |  |  |  |  |  |  |  |   |  |   |  |  |  |  |  |  |  |
| 进线失压告警   |  |  |  |  |  |  |  | √ |  |   |  |  |  |  |  |  |  |
| 进线失压信号   |  |  |  |  |  |  |  |   |  |   |  |  |  |  |  |  |  |

## 11.6 调试方法

所有保护功能在调试过程中，当保护跳闸时，装置面板上“保护动作”指示灯点亮，对应继电器和跳闸信号继电器出口，液晶上显示相应事件记录信息；当保护告警时，装置面板上“告警”指示灯亮，告警信号继电器出口，液晶上显示相应事件记录信息。

### 11.6.1 两段式频率保护

#### (1) 低频减载

##### 低频一段

1) 设置低频一段投退为“投入”，退出其他保护投退，设低频一段定值为 49Hz，低频一段延时定值为 3s。

2) 先给合位对应的开入量施加信号（AC/DC 220V 或 AC/DC110V），然后在端子 X1.17-X1.18、X1.19-X1.20、X1.21-X1.22 上施加电压信号  $U_A=U_B=U_C=57.74V$ ，频率  $f=47Hz$  时，装置经延时保护跳闸。

3) 若低频一段功能考虑经低电压闭锁，滑差闭锁，或欠流闭锁功能，则

a) 设一段滑差闭锁低频减载投退为“投入”，一段滑差闭锁值为 1Hz/s，退出其他闭锁。将频率由 50Hz 按 1.1Hz/s 下降到 40Hz，滑差条件闭锁低频出口，装置不应动作；将频率由 50Hz 按 0.8Hz/s 下降到 40Hz，滑差条件开放低频减载出口，装置可靠动作。

b) 设一段低压闭锁低频减载投退为“投入”，一段低压定值 50V，退出其他闭锁。设定目标激励量大小为 0.97 倍低压定值和 1.03 倍低压定值，固定电压频率为 46Hz，将电压激励量由额定值下降至 1.03 倍低压定值，装置可靠动作；将电压激励量由额定值下降至 0.97 倍低压定值，装置不应动作。

c) 设一段欠流闭锁低频减载投退为“投入”，一段欠流定值 3A，退出其他闭锁。设定目标激励量大小为 0.97 倍欠流定值和 1.03 倍欠流定值，固定电压频率为 46Hz，将电流激励量由额定值下降至 1.03 倍欠流定值，装置可靠动作；将电流激励量由额定值下降至 0.97 倍欠流定值，装置不应动作。

##### 低频二段

1) 同低频一段

2) 同低频一段

3) 同低频一段

#### (2) 高频保护

##### 高频一段

1) 设置高频一段投退为“投入”，退出其他保护投退，设置高频一段定值为 51Hz，高频一段延时为 0.5s。

2) 在端子 X1.17-X1.18、X1.19-X1.20、X1.21-X1.22 上施加电压信号  $U_A=U_B=U_C=57.74V$ ，频率  $f=51Hz$  时，装置经延时保护跳闸。

##### 高频二段

- 1) 同高频一段
- 2) 同高频一段

### 11.6.2 两段式低电压保护

#### 低电压一段保护

1) 设置低电压一段投退为“告警”或者“跳闸”，退出其他保护投退，设定低电压一段定值为 70V，低电压一段延时 5s。在端子 X1.17-X1.18、X1.19-X1.20、X1.21-X1.22 上施加 57.74V 电压，当三相电压信号由 57.74V 降至小于 0.97 倍定值时，经延时，装置跳闸或者告警。

2) 若投入“无流闭锁一段”，则当电流小于无流定值时，低电压保护不动作，当电流大于无流定值时，低电压保护动作。

3) 若投入“PT 断线闭锁一段”，则当负序电压大于 PT 断线负序电压定值时，低电压保护不动作；当负序电压小于 PT 断线负序电压定值时，低电压保护动作；

4) 若投入“合位允许一段”，则需要给合位对应的开入量施加信号（AC/DC 220V 或 AC/DC110V），低电压保护才可动作。

5) 若投入“低电压阈值一段”，则若产生低电压保护，当电压小于无压定值时，低电压保护返回；若退出“低电压阈值一段”，则若产生低电压保护，只有当电压恢复至正常值，低电压保护才能返回。

#### 低电压二段保护

- 1) 同低电压一段保护
- 2) 同低电压一段保护
- 3) 同低电压一段保护
- 4) 同低电压一段保护
- 5) 同低电压一段保护

### 11.6.3 两段式逆功率保护

#### 逆功率一段

设置逆功率一段投退为“投入”，退出其他保护投退，设定逆功率一段定值为 20W，逆功率一段延时为 2s。在交流输入端子 X1.7-X1.8、X1.9-X1.10、X1.11-X1.12 均施加 2A 电流信号，在端子 X1.17-X1.18、X1.19-X1.20、X1.21-X1.22 上施加 50V 电压，调整电压与电流之间的相角为  $30^\circ$ ，此时功率因数  $PF > 0$ ，装置不动作。然后调整电压与电流之间的相角，当电压与电流之间的相角为  $120^\circ$  时，此时功率因数  $PF < 0$ ，且三相产生的逆向总功率大于定值，经延时，装置保护跳闸。

逆功率二段操作方法同逆功率一段。

### 11.6.4 两段式过电压保护

#### 过电压一段

1) 设置过电压一段投退为“告警”或者“跳闸”，退出其他保护投退，设置过电压一段定值为 120V，过电压一段延时 4s。

2) 在端子 X1.17-X1.18、X1.19-X1.20、X1.21-X1.22 上施加 57.74V 电压，改变电压使得三相线电压升至大于 1.03 倍定值且断路器为合位时，经延时装置保护动作。

过电压二段

1) 同过电压一段

2) 同过电压一段

#### 11.6.5 检同期

装置有两种方法测试检同期功能。

方法一：

1) 设置“同期控制字”为“投入”，“同期对象类型”为“同频（环网合闸）”，“同期系统侧通道号”为“12”，“同期待并侧通道号”为“7”，其余均为默认设置。

2) 在端子 X1.23-X1.24、X1.13-X1.14 上分别施加电压  $U_A=U_B=57.74V \angle 0^\circ$ ，经延时，装置发出同期合闸动作事件记录。

方法二：

1) 设置“同期控制字”为“投入”，“同期对象类型”为“同频（环网合闸）”，“同期系统侧通道号”为“12”，“同期待并侧通道号”为“7”，其余均为默认设置。

2) 在继保测试仪上选择“电压动作值”，系统侧额定电压设为 100V，系统侧额定频率设为 50Hz，待并侧电压设为 106.468V，频率设为 49.944Hz，变化步长设为 0.1V/s；当待并侧电压从 106.468V 开始以 0.1V/s 下降，当待并侧与系统侧电压压差达到 5V 以内，装置发出同期合闸动作事件记录。

3) 在继保测试仪上选择“频率动作值”，系统侧额定电压设为 100V，系统侧额定频率设为 50Hz，待并侧电压设为 101.42V，频率设为 50.112Hz，变化步长设为 0.1Hz/s，当待并侧频率从 50.112Hz 开始以 0.1Hz/s 下降，当待并侧与系统侧频差达到 0.1Hz 以内，装置发出同期合闸动作事件记录。

4) 在继保测试仪上选择“导前角及导前时间”，系统侧额定电压设为 100V，系统侧额定频率设为 50Hz，待并侧电压设为 100.030V，频率设为 50.213Hz，变化步长设为 0.1Hz/s，当待并侧频率从 50.213Hz 开始以 0.1Hz/s 下降，当待并侧与系统侧相角差达到  $5^\circ$  以内，装置发出同期合闸动作事件记录。

#### 11.6.6 频率突变跳闸

1) 设置频率突变投退为“投入”，退出其他保护投退，设频率突变定值为 1.22Hz/s，频率突变延时为 0.4s，频率突变启动延时为 0.2s，电流判断来源为“测量电流”，有流定值为 0.1A。

2) 先给合位对应的开入量施加信号（AC/DC 220V 或 AC/DC110V），然后在端子

X1.17-X1.18、X1.19-X1.20、X1.21-X1.22 上施加 57.74V 电压，按照图 11.14 设置频率变化率参数，装置经延时保护跳闸。

3) 在交流输入端子 X1.7-X1.8、X1.9-X1.10、X1.11-X1.12 施加 1A 电流信号，然后在端子 X1.17-X1.18、X1.19-X1.20、X1.21-X1.22 上施加 57.74V 电压，按照图 11.14 设置频率变化率参数，装置经延时保护跳闸。



图 11.14 频率突变参数设置

### 11.6.7 有压自动合闸

用于高压并网柜时

1) 设置有压自动合闸投退为“投入”，退出其他保护投退，设有压合闸电压下限为 50V，有压合闸电压上限为 120V，有压自动合闸延时为 0.4s，有压合闸频率上限为 50.2Hz，有压合闸频率下限为 49.8Hz，有压电压来源设置为“进线电压”。

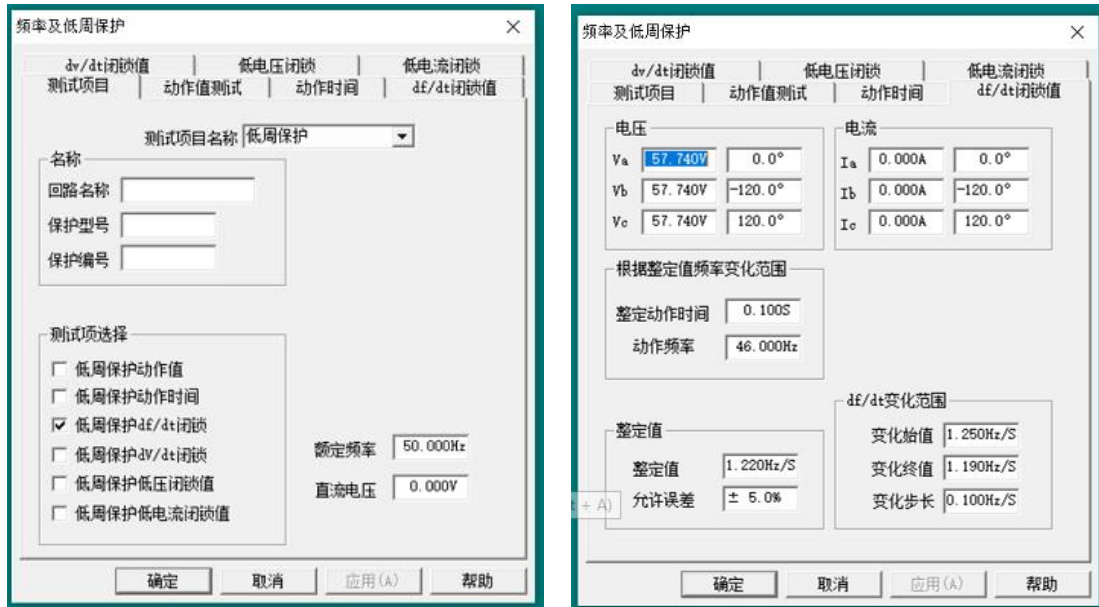
2) 设置同期允许投退和进线合位允许为“退出”，先给分位对应的开入量施加信号（AC/DC 220V 或 AC/DC110V）。当在端子 X1.23-X1.24、X1.25-X1.26、X1.27-X1.28 上施加 57.74V 电压，频率  $f=49.99\text{Hz}$ ，经延时，装置发出保护合闸事件。

3) 设置同期允许投退为“投入”，“同期控制字”为“投入”，先给分位对应的开入量施加信号（AC/DC 220V 或 AC/DC110V）。在端子 X1.13-X1.14、X1.23-X1.24 上分别施加电压  $U_A=U_B=57.74\text{V} \angle 0^\circ$ ，频率  $f=49.99\text{Hz}$ ，经延时，装置发出保护合闸事件记录。

用于低压并网柜时

1) 设置有压自动合闸投退为“投入”，退出其他保护投退，设有压合闸电压下限为 260V，有压合闸电压上限为 410V，有压自动合闸延时为 0.4s，有压合闸频率上限为 50.2Hz，有压合闸频率下限为 49.8Hz。

2) 设置同期允许投退和进线合位允许为“退出”，先给分位对应的开入量施加信号（AC/DC 220V 或 AC/DC110V）。当有压电压来源设置“母线电压”时，在端子 X1.17-X1.18、



X1.19-X1.20、X1.21-X1.22 上施加 220V 电压，频率  $f=49.99\text{Hz}$ ，经延时，装置发出保护合闸事件。当设置同期允许投退为“投入”，“同期控制字”为“投入”，先给分位对应的开入量施加信号（AC/DC 220V 或 AC/DC110V）。若“有压电压来源”选择母线侧电压，将“系统侧通道号”改为 9，在端子 X1.13-X1.14、X1.17-X1.18 上施加电压  $U_A=U_B=220\text{V}\angle 0^\circ$ ，频率  $f=49.99\text{Hz}$ ，检测到母线有压且母线电压与待并侧电压同期，经延时，装置发出保护合闸事件。

3) 当有压电源来源设置为“进线电压”时，需设置进线合位允许为“投入”，先给分位和进线合位对应的开入量施加信号（AC/DC 220V 或 AC/DC110V）。在端子 X1.23-X1.24、X1.25-X1.26、X1.27-X1.28 上施加 220V 电压，频率  $f=49.99\text{Hz}$ ，经延时，装置发出保护合闸事件。可设置同期允许投退为“投入”，“同期控制字”为“投入”，将“系统侧通道号”改为 12，在端子 X1.13-X1.14、X1.23-X1.24 上施加电压  $U_A=U_B=220\text{V}\angle 0^\circ$ ，频率  $f=49.99\text{Hz}$ ，检测到进线有压且进线电压与待并侧电压同期，经延时，装置发出保护合闸事件。

**注：1.用于低压并网柜时，不使用装置中的线路保护功能，需接入合闸闭锁信号开入。给合闸闭锁信号对应的开入量施加信号时，装置有压自动合闸不动作，直到断路器合闸并经过合位动作延时后，才能重新触发有压自动合闸。。**

**2.用于高压并网柜时，当装置触发过流一段/过流二段/过流三段/反时限过流/I01 过流一段/I01 过流二段/I01 反时限动作/逆功率一段/逆功率二段/低功率一段/低功率二段/非电量 1 跳闸/非电量 2 跳闸动作时，取消保护动作命令，直到断路器合闸并经过合位动作延时后，才能重新触发有压自动合闸。**

#### 11.6.8 两段式功率恢复保护

##### 功率恢复一段

设置功率恢复一段投退为“投入”，退出其他保护投退，设定功率恢复一段定值为 15W，功率恢复一段延时为 2s。在交流输入端子 X1.7-X1.8、X1.9-X1.10、X1.11-X1.12 均施加 0.5A 电流信号，在端子 X1.17-X1.18、X1.19-X1.20、X1.21-X1.22 上施加 50V 电压，调整电压与电流之间的相角为  $30^\circ$ ，此时功率因数大于 0 且三相总功率大于定值，经延时，装置保护合闸。

##### 功率恢复二段

操作方法同功率恢复一段。

#### 11.6.9 两段式低功率保护

##### 低功率一段

设置低功率一段投退为“投入”，退出其他保护投退，设定低功率一段定值为 70W，低功率一段门槛为 15W，低功率一段延时为 2s。在交流输入端子 X1.7-X1.8、X1.9-X1.10、X1.11-X1.12 均施加 0.5A 电流信号，在端子 X1.17-X1.18、X1.19-X1.20、X1.21-X1.22 上施加 50V 电压，调整电压与电流之间的相角为  $30^\circ$ ，此时功率因数大于 0、三相总功率小于定值且大于门槛值时，经延时，装置保护跳闸。

##### 低功率二段

操作方法同低功率一段。

### 11.7 二次原理图

AM5SE-IS 防孤岛保护装置可用于高压并网柜或低压并网柜，二次接线图如图 11.15-11.19 所示。



图 11.15 AM5SE-IS 二次原理图（高压）（一）



图 11.16 AM5SE-1S 二次原理图（高压）（二）

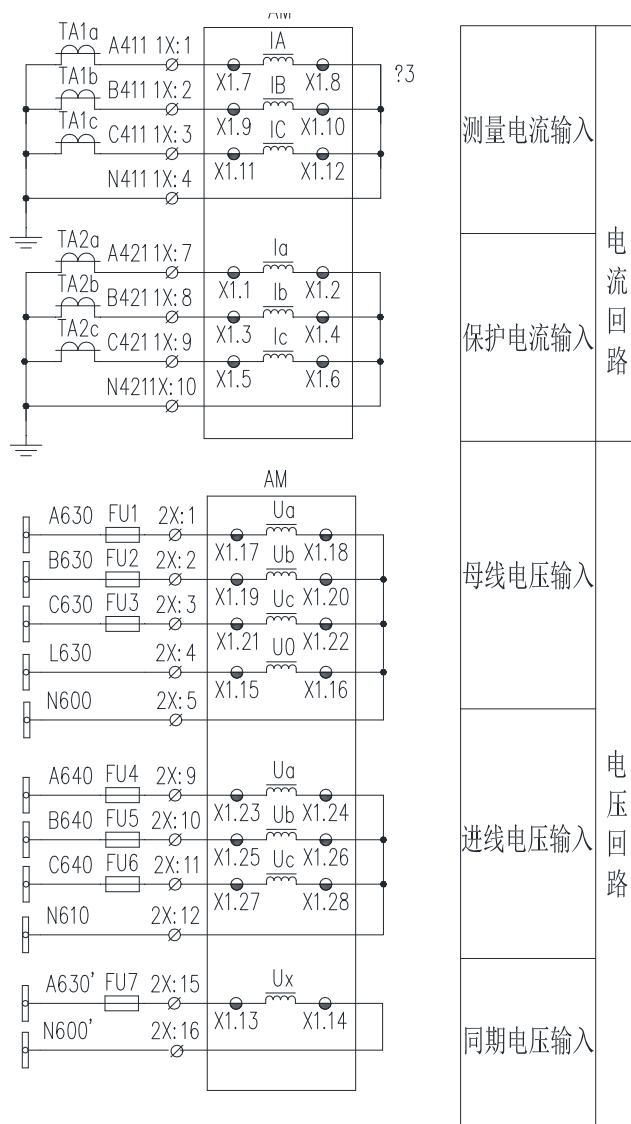

|           |
|-----------|
| 控制小母线     |
| 微型断路器     |
| 操作电源+KM   |
| HWJ       |
| 保护跳闸      |
| 跳闸入口      |
| 跳闸自保持     |
| 遥控跳闸      |
| 手动跳闸      |
|           |
|           |
|           |
| 操作电源-KM   |
| TWJ-至合闸线圈 |
| 保护合闸      |
| 合闸入口      |
| 防跳回路      |
| 合闸自保持     |
| 遥控合闸      |
| 手动合闸      |
|           |
| 闭锁电磁铁     |
|           |
| 同期允许出口    |
|           |
|           |
| 信号公共端     |
| 控制回路断线信号  |
| 事故总信号     |
| 装置异常信号    |
| 保护跳闸信号    |
| 失压告警      |
| 告警信号      |

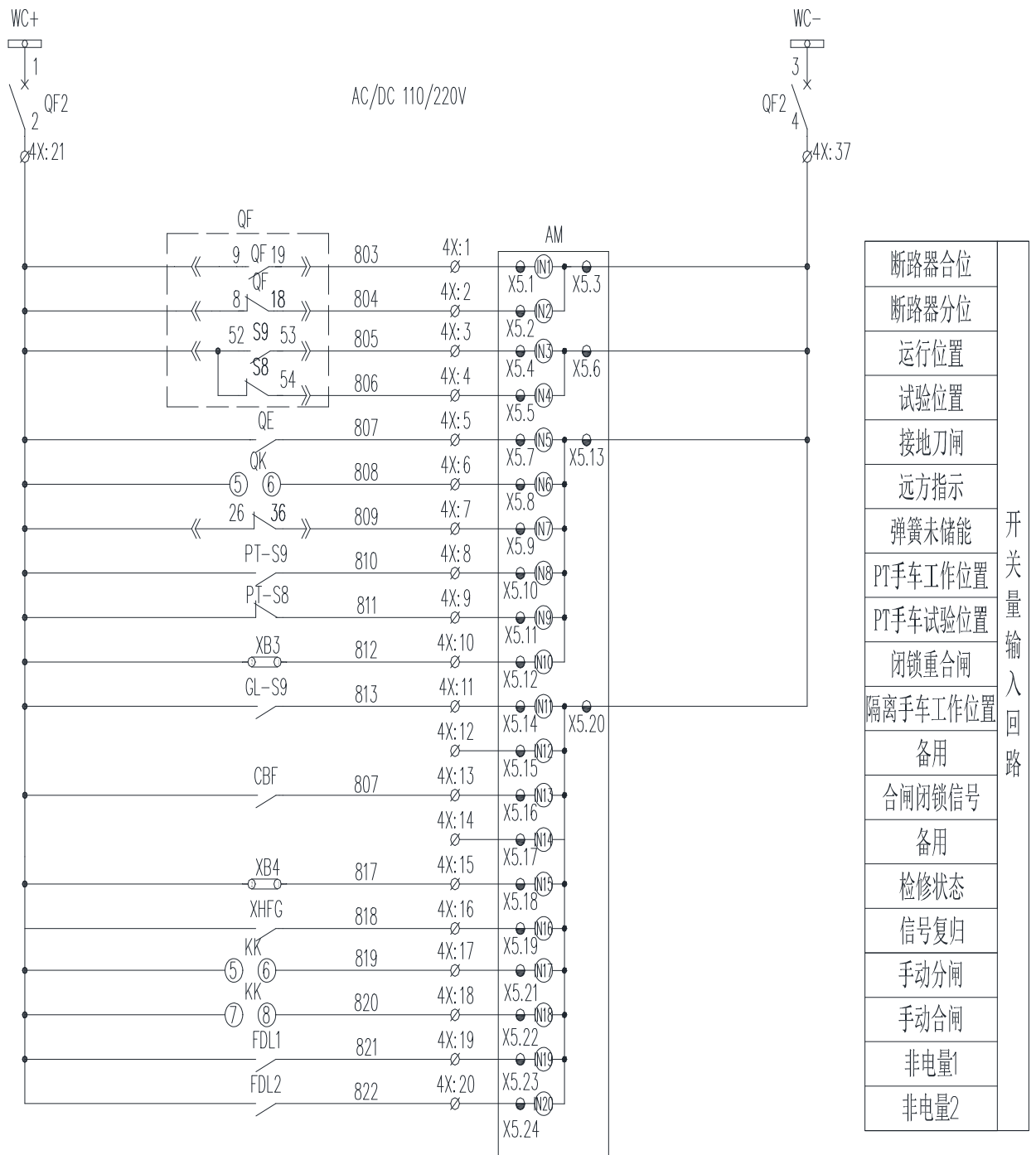
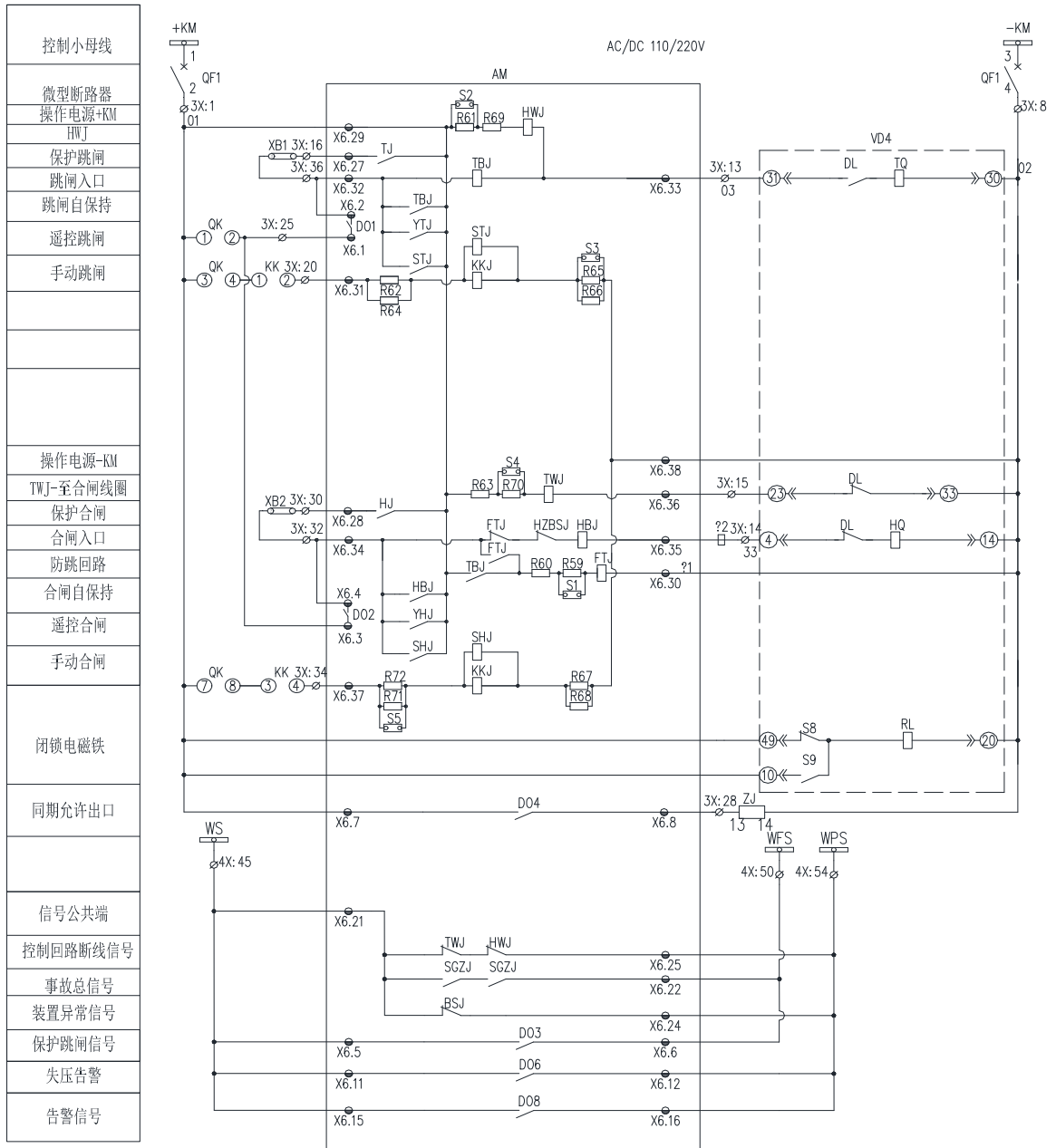

图 11.17 AM5SE-1S 二次原理图（高压）（三）



图 11.18 AM5SE-1S 二次原理图（低压）（四）

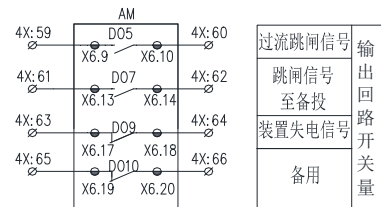

|       |
|-------|
| 控制电源  |
| 微型断路器 |
| 断路器电源 |
| 欠压    |
| 遥控合闸  |
| 手动合闸  |
| 保护合闸  |
| 保护跳闸  |
| 手动跳闸  |
| 保护跳闸  |
| 遥控分闸  |
| 中间扩展  |
| 储能电机  |
| 储能指示  |
| 合闸指示  |
| 分闸指示  |
| 备用    |

图 11.19 AM5SE-IS 二次原理图 (低压) (五)

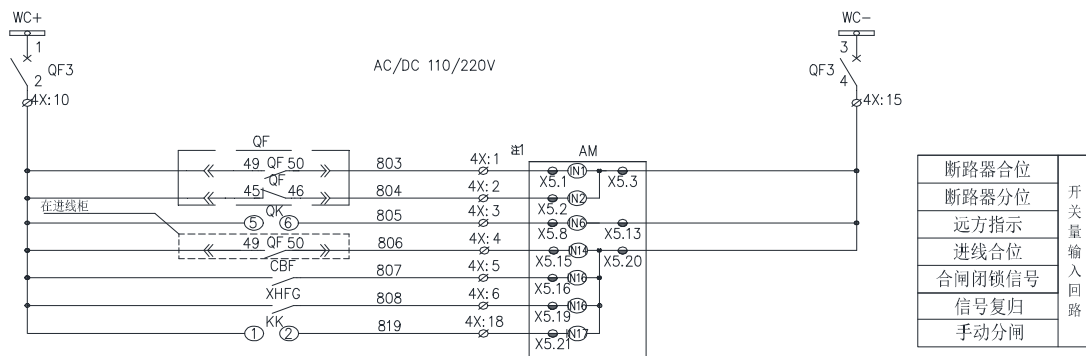
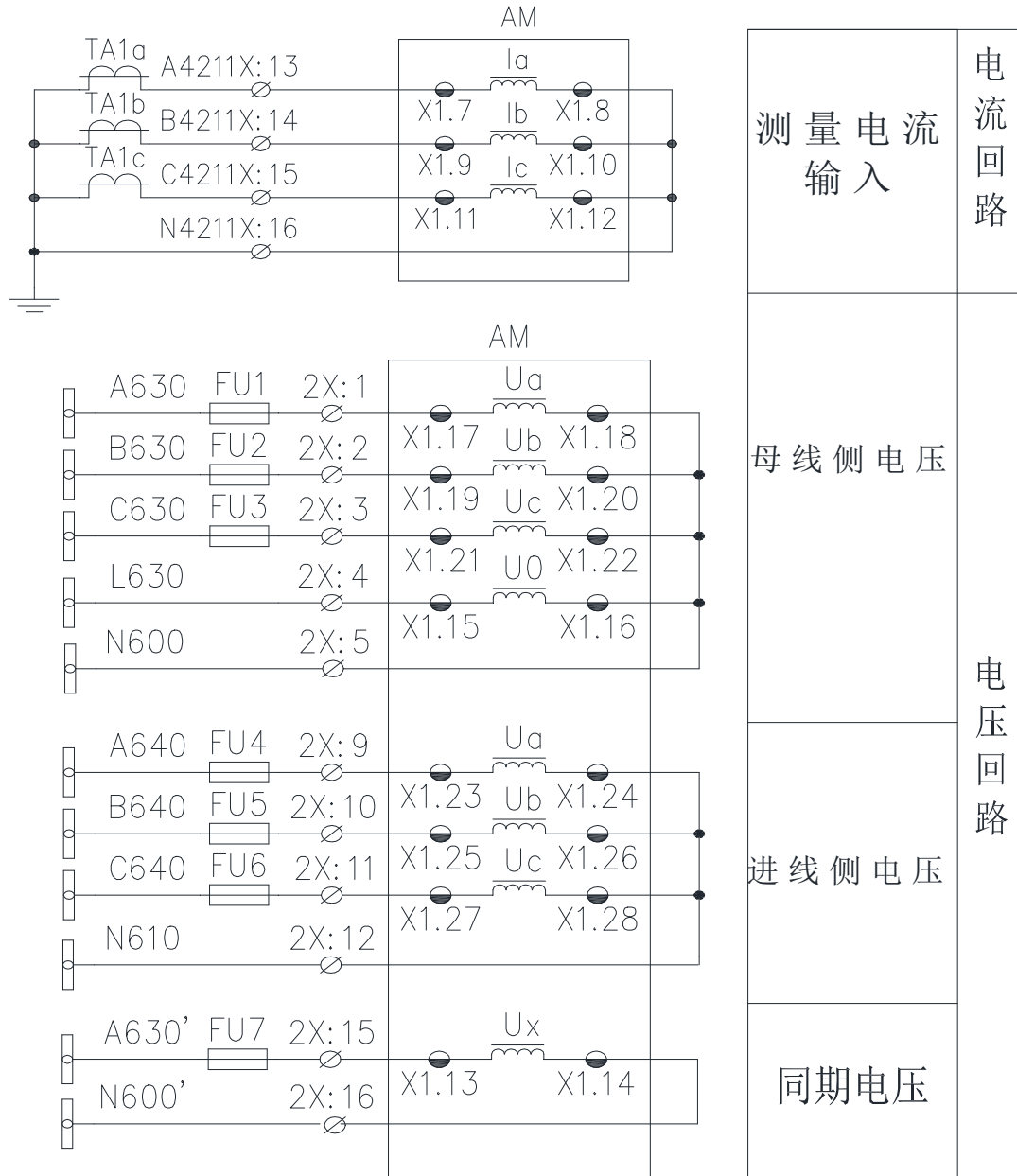
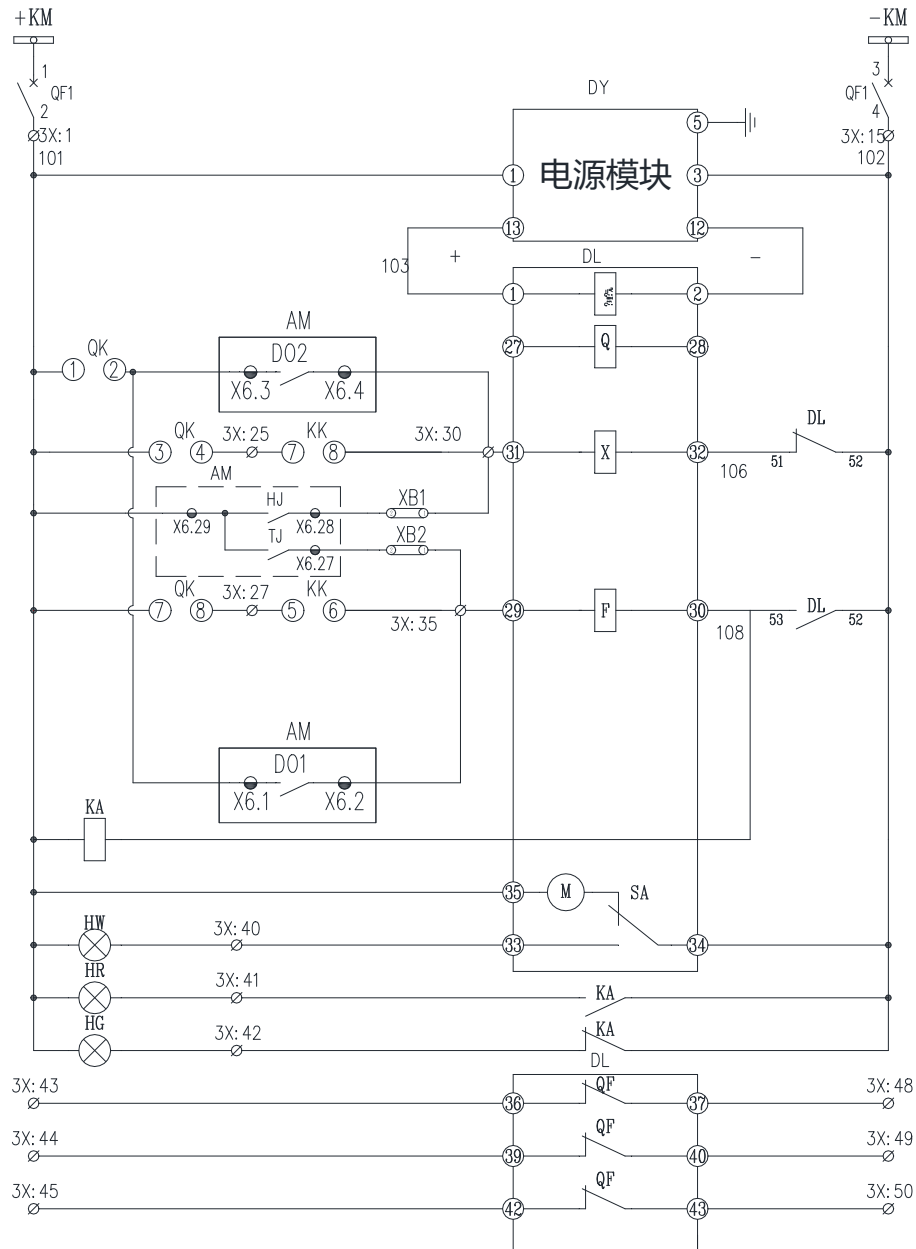
## 12 AM5SE-FD 非电量装置

AM5SE-FD 非电量装置适用于主变压器本体保护，与 AM5SE-D2 差动保护、AM5SE-TB 变压器后备保护搭配实现完整的主变保护功能。

### 12.1 功能简介

监控功能

- 12 路非电量开入
- 4 路信号复归开入
- 60 路重动出口
- 4 路装置故障告警出口

### 12.2 接线方式



图 12.1 AM5SE-FD 电气接线图



图 12.2 AM5SE-FD 前面板

AM5SE-FD 电气接线图如图 12.1 所示，包括开入开出接线和辅助电源接线。

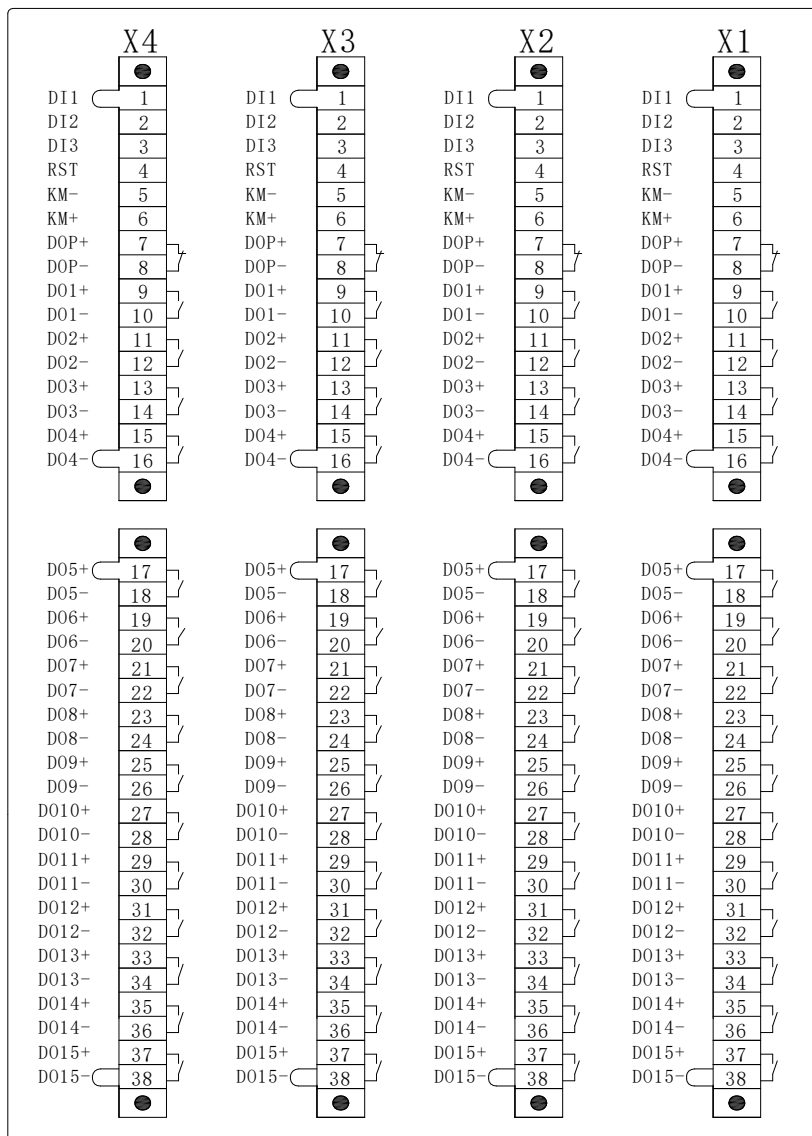
X1.1-X1.3 端子为开关量输入端子；X1.4 端子为信号复归输入端子；X1.5-X1.6 端子为辅助电源端子，AC/DC 110V 或 AC/DC220V 通用；X1.7-X1.8 端子为装置失电输出端子；X1.9-X1.38 端子为开关量输出端子，共 15 组，其中 DO1-DO5 对应 DI1，DO6-DO10 对应 DI2，DO11-DO15 对应 DI3。X2/X3/X4 端子定义同 X1 端子。

AM5SE-FD 前面板如图 12.2 所示。以 X1 板为例，T1-T3 指示灯分别对应 DI1-DI3，当 DI 有信号输入时，对应的指示灯点亮；PWR 指示灯对应 X1 辅助电源端子，当电源端子有输入时，PWR 指示灯亮；RST1 按键可以用来复归指示灯和继电器出口，当 DI 信号解除后，按下 RST1，即可复位。X2/X3/X4 板定义同 X1 板。

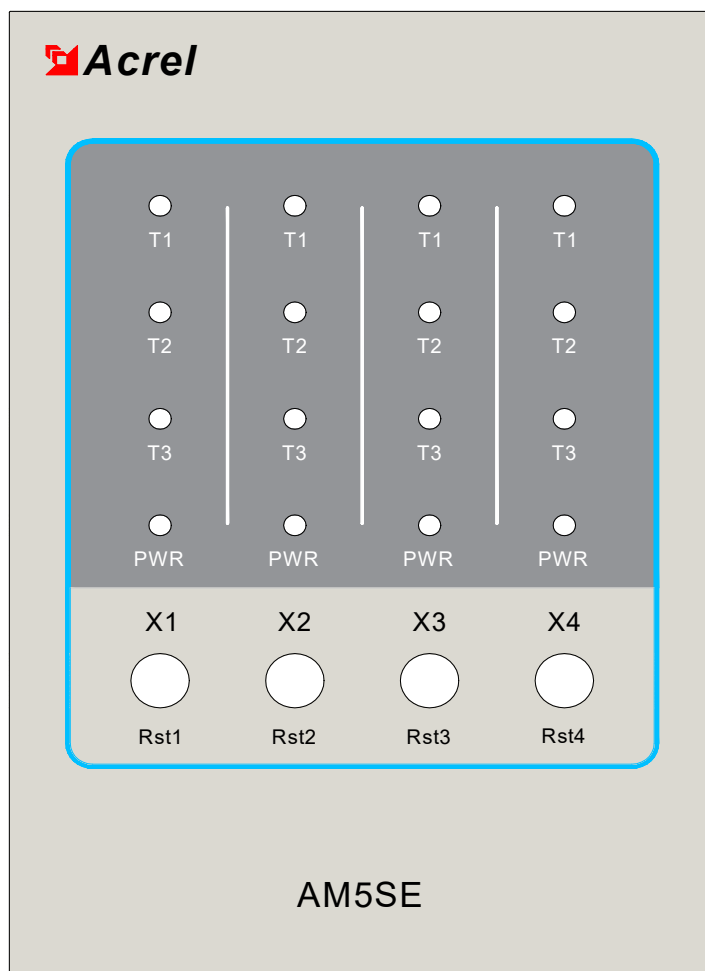
### 12.3 二次原理图

以 AM5SE-FD 非电量装置的 X1 端子为例，二次接线图如图 12.3-12.4 所示，X2/X3/X4 端子接线同 X1 端子。





图 12.3 AM5SE-FD 二次原理图 (一)



图 12.4 AM5SE-FD 二次原理图 (三)

## 13 AM5SE-K 公共测控装置

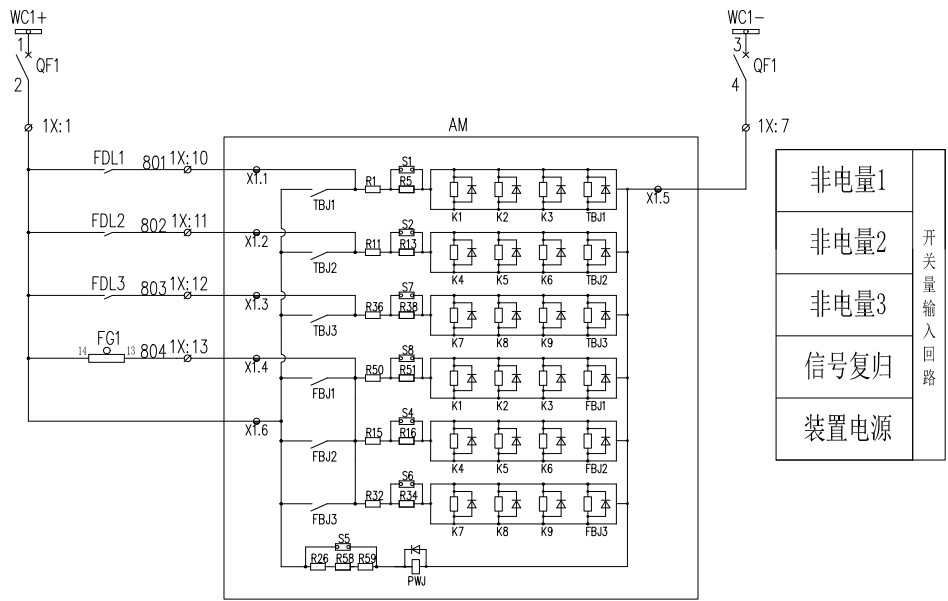
AM5SE-K 公共测控装置适用于中压配电系统的进线、大容量主变压器出线回路，实现电参量遥测、开关状态与告警信号遥信功能。

### 13.1 功能简介

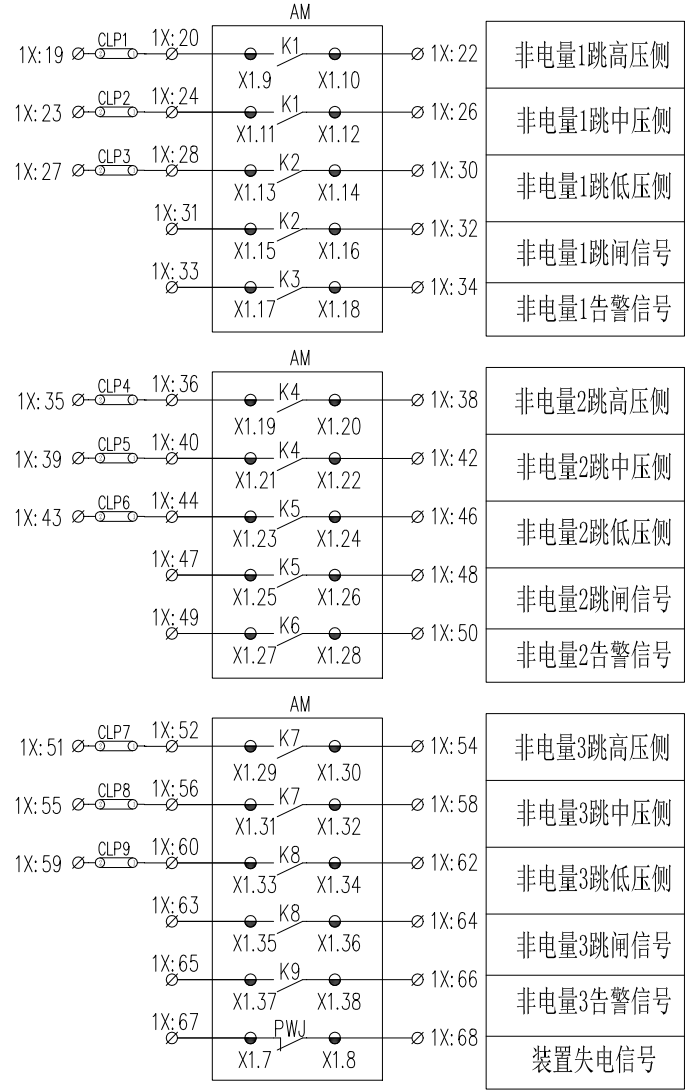
#### 监控功能

- 20 路有源开关量输入
- 10 路无源继电器输出（8 路遥控）
- 14 路模拟量输入（8 路电流、6 路电压）
- I, U, P, Q, PF, Fr, Ep, Eq 等电参量测量
- 2 路 4-20mA 变送输出

#### 通讯功能

- 2 路 RS485 串行通讯接口，支持 Modbus-RTU、IEC60870-5-103 规约
- 2 路以太网接口，支持 TCP Modbus-RTU 和 TCP IEC60870-5-103 规约

#### 其他功能

- IRIG-B 格式对时

## 13.2 接线方式



图 13.1 AM5SE-K 电气接线图

AM5SE-K 电气接线图如图 13.1 所示，包括交流输入量接线、开入开出接线、控制回路接线、通讯接线和辅助电源接线等。

X1 端子为交流输入量端子，Ia、Ib、Ic 为保护相电流，IA、IB、IC 为测量相电流，I01、I02 为两路零序电流接入。UA、UB、UC 为三路电压接入，U0 为外接零序电压接入。U'、U'' 为备用输入。

X2 端子为通信端子，共有 2 路 RS485 通信端子和一路 IRIG-B 对时输入端子。X2.1、X2.2、X2.3 为第一路通信端子，X2.6、X2.7、X2.8 为第二路通信端子，两路通讯均支持 IEC60870-5-103 和 Modbus-RTU 通讯规约。

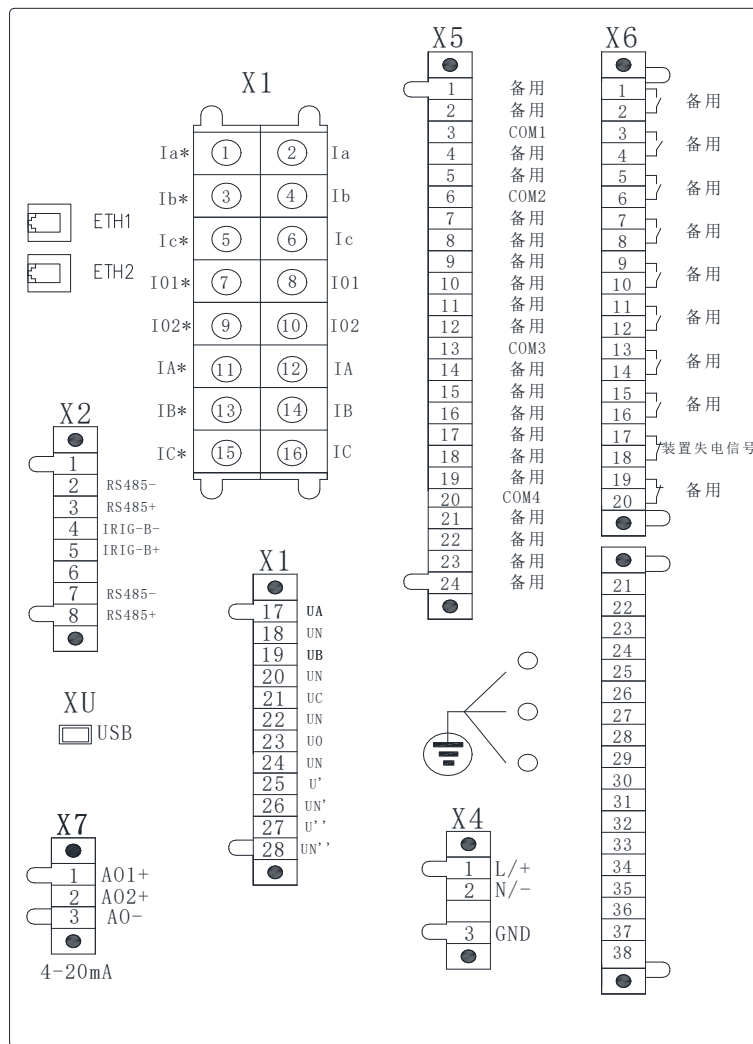
X4 端子为辅助电源端子，AC/DC 110V 或 AC/DC220V 通用，X4.3 为辅助电源保护地，必须可靠连接大地。

X5 端子为开关量输入端子，共有 20 路，分为 4 组，每组有一公共端。第一组有 DI1 和 DI2，第二组有 DI3 和 DI4，第三组为 DI5-DI12，第四组为 DI13-DI20。所有开入允许接电压 AC/DC 220V 或 AC/DC110V，同组的开入必须有相同的极性。

开入的电压接入 AC/DC110V 或 AC/DC220V，需要在订货前注明。

X6 端子为开关量输出和控制回路端子。端子号 X6.1-X6.20 开关量输出端子，共有 DO1-DO10 十路无源继电器输出接点，其中 DO9、DO10 出厂时为常闭接点，其他 8 路均为常开接点。

X7 端子为直流模拟量输出端子，共有 2 路 4-20mA 模拟量变送输出。X7.1、X7.3 为第一路 4-20mA 输出，默认定义为保护电流 A 相二次值；X7.2、X7.3 为第二路 4-20mA 输出，默认定义为母线电压 A 相二次值。

XB1、XB2 为以太网通讯端子，支持 TCP IEC60870-5-103、TCP Modbus-RTU 规约。该端子为选配，若需要需在订货前说明。

XU 为 USB 维护口。

### 13.3 出口矩阵

DO 出口对应端子号如下

DO1: X6.1-X6.2    DO2: X6.3-X6.4    DO3: X6.5-X6.6    DO4: X6.7-X6.8

DO5: X6.9-X6.10    DO6: X6.11-X6.12    DO7: X6.13-X6.14    DO8: X6.15-X6.16

DO9: X6.17-X6.18    DO10: X6.19-X6.20

注：上述出口均可根据功能自定义。

表 11.1 AM5SE-K 出口矩阵

| AM5SE-K 出口矩阵 |     |     |     |     |     |     |     |     |     |      |
|--------------|-----|-----|-----|-----|-----|-----|-----|-----|-----|------|
| 出口<br>功能     | DO1 | DO2 | DO3 | DO4 | DO5 | DO6 | DO7 | DO8 | DO9 | DO10 |
| 遥控 1         | √   |     |     |     |     |     |     |     |     |      |
| 遥控 2         |     | √   |     |     |     |     |     |     |     |      |
| 遥控 3         |     |     | √   |     |     |     |     |     |     |      |
| 遥控 4         |     |     |     | √   |     |     |     |     |     |      |
| 遥控 5         |     |     |     |     | √   |     |     |     |     |      |
| 遥控 6         |     |     |     |     |     | √   |     |     |     |      |
| 遥控 7         |     |     |     |     |     |     | √   |     |     |      |
| 遥控 8         |     |     |     |     |     |     |     | √   |     |      |
| 开出测试         | √   | √   | √   | √   | √   | √   | √   | √   | √   | √    |
| 装置失电         |     |     |     |     |     |     |     |     | √   |      |

### 13.4 二次原理图

AM5SE-K 公共测控装置的二次接线图如图 13.2-13.4 所示。



图 13.2 AM5SE-K 二次原理图（一）



图 13.3 AM5SE-K 二次原理图（二）

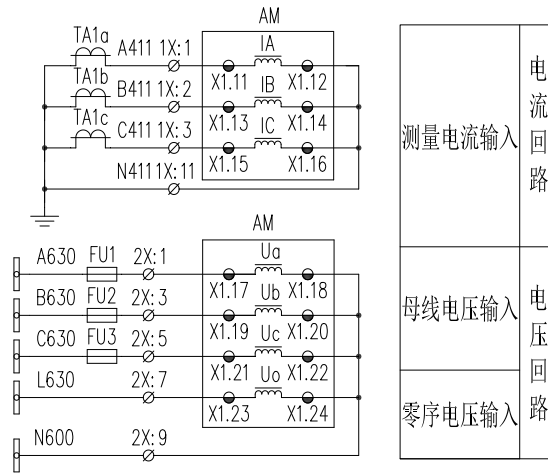

图 13.4 AM5SE-K 二次原理图 (三)

## 14 AM5SE-FE 频率电压紧急控制装置

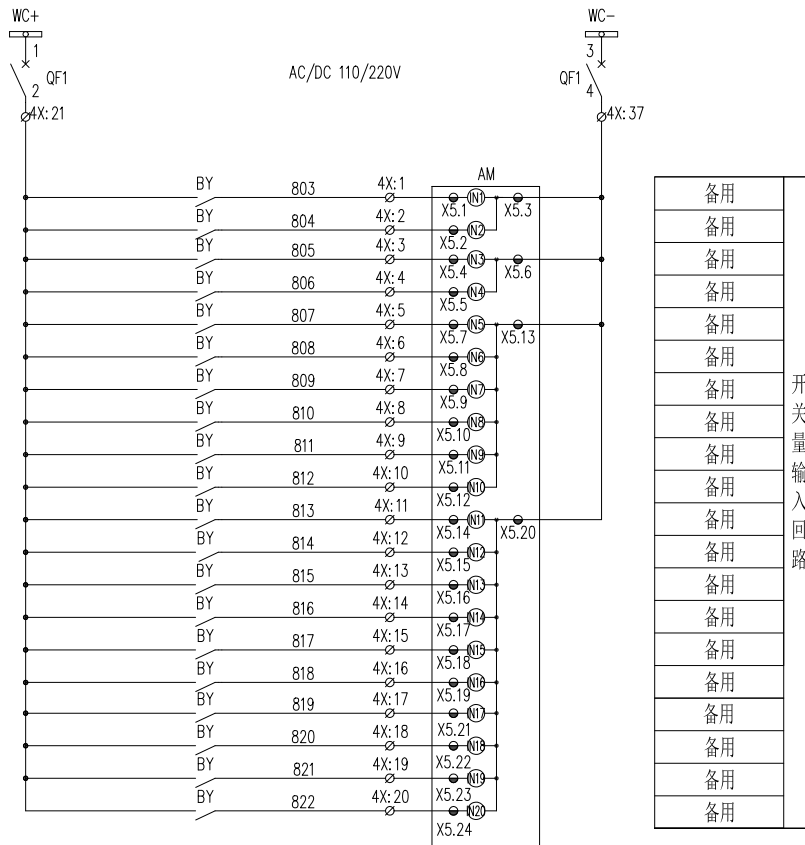
### 14.1 功能简介

#### 保护功能

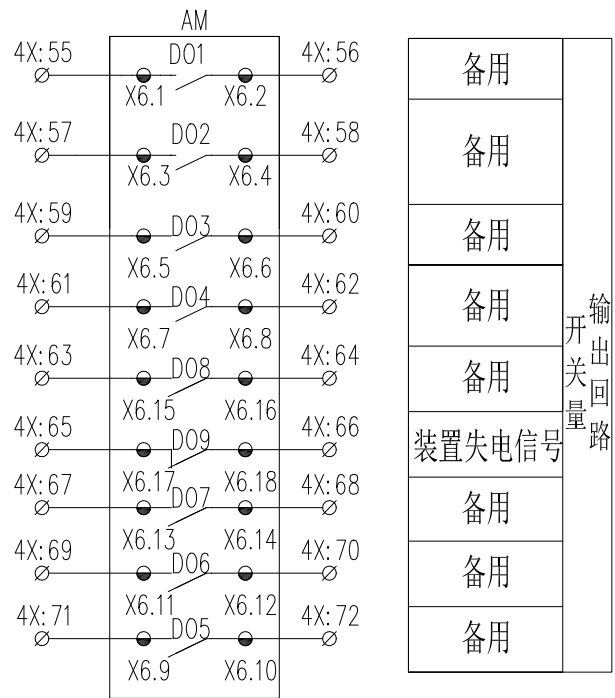
- 两段式低电压保护（跳闸/告警）
- 两段式过电压保护（跳闸/告警）
- 两段式频率保护（低频减载/高频保护）
- 频率突变跳闸
- PT 断线告警
- 控制回路断线告警

#### 监控功能

- 独立操作回路，可适应 0.25A-5A 开关跳合闸电流
- 20 路有源开关量输入
- 10 路无源继电器输出
- I, U, P, Q, PF, Fr, Ep, Eq 等电参量测量
- 2 路 4-20mA 变送输出

#### 通讯功能

- 2 路 RS485 串行通讯接口，支持 Modbus-RTU、IEC60870-5-103 规约
- 2 路以太网接口，支持 TCP Modbus-RTU 和 TCP IEC60870-5-103 规约

#### 其他功能

- 故障录波功能，保护动作时触发录波，可录故障前 8 周波、故障后 4 周波
- IRIG-B 格式对时

### 14.2 保护原理

#### 14.2.1 两段式频率保护

##### （1）低频减载

装置通过检测系统频率，根据系统频率的变化按用户设定的频率定值，当系统频率低于定值时，自动切除负荷。为保证装置可靠动作，系统正常时对低频减载功能进行闭锁，当系统频率下降到一定程度时才解除闭锁。为防止系统发生负荷反馈引起装置误动，采用了低电压、欠电流和滑差闭锁。

低电压闭锁判据为： $U_a$  低于低电压闭锁定值，同时零序电压  $3U_0$  低于 8V，或 PT 断线时，闭锁低频减载出口。

滑差闭锁判据为： $df/dt$  大于滑差闭锁定值时，闭锁低频减载出口。

欠流闭锁判据为：三相电流  $I_a$ 、 $I_b$ 、 $I_c$  均低于欠流闭锁定值时，闭锁低频减载出口。

##### （2）高频保护

装置通过检测系统频率，根据系统频率的变化按用户设定的频率定值，当系统频率高于定



值时，自动切除负荷。保护逻辑见图 14.1。



图 14.1 高频保护逻辑

#### 14.2.2 两段式低电压保护

当三个线电压均小于低电压跳闸/告警定值时，经过延时，装置跳闸或者告警。为防止因 PT 断线使保护误动，设置有 PT 断线闭锁。当发生 PT 断线时，装置将发出告警信号并闭锁失压保护，该闭锁条件可选择投入或者退出。装置可以设置是否加入合位作为判断失压的条件，此外，装置可以根据用户使用的场合选择何时解除低电压故障信息，若投入低电压阈值投退，则装置电压小于无压定值时，保护动作即可返回，若退出低电压阈值投退，则装置电压需恢复至正常电压，才可解除故障信息。低电压保护开放条件：三个线电压有一个大于 1.05 倍低电压定值，且延时 500ms。该条件一旦成立，低电压保护有效。

保护逻辑见图 14.2。

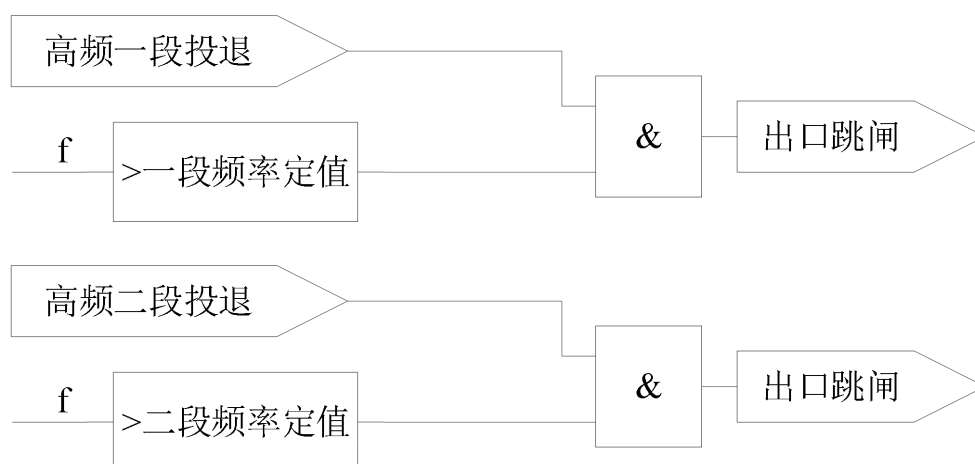

图 14.2 低电压保护逻辑

### 14.2.3 两段式过电压保护

装置设有过电压保护，当断路器处于合闸位置且装置检测到最大线电压高于过电压保护定值时，经可设延时装置过电压保护命令，保护动作于跳闸或告警可选。

保护逻辑见图 14.3。

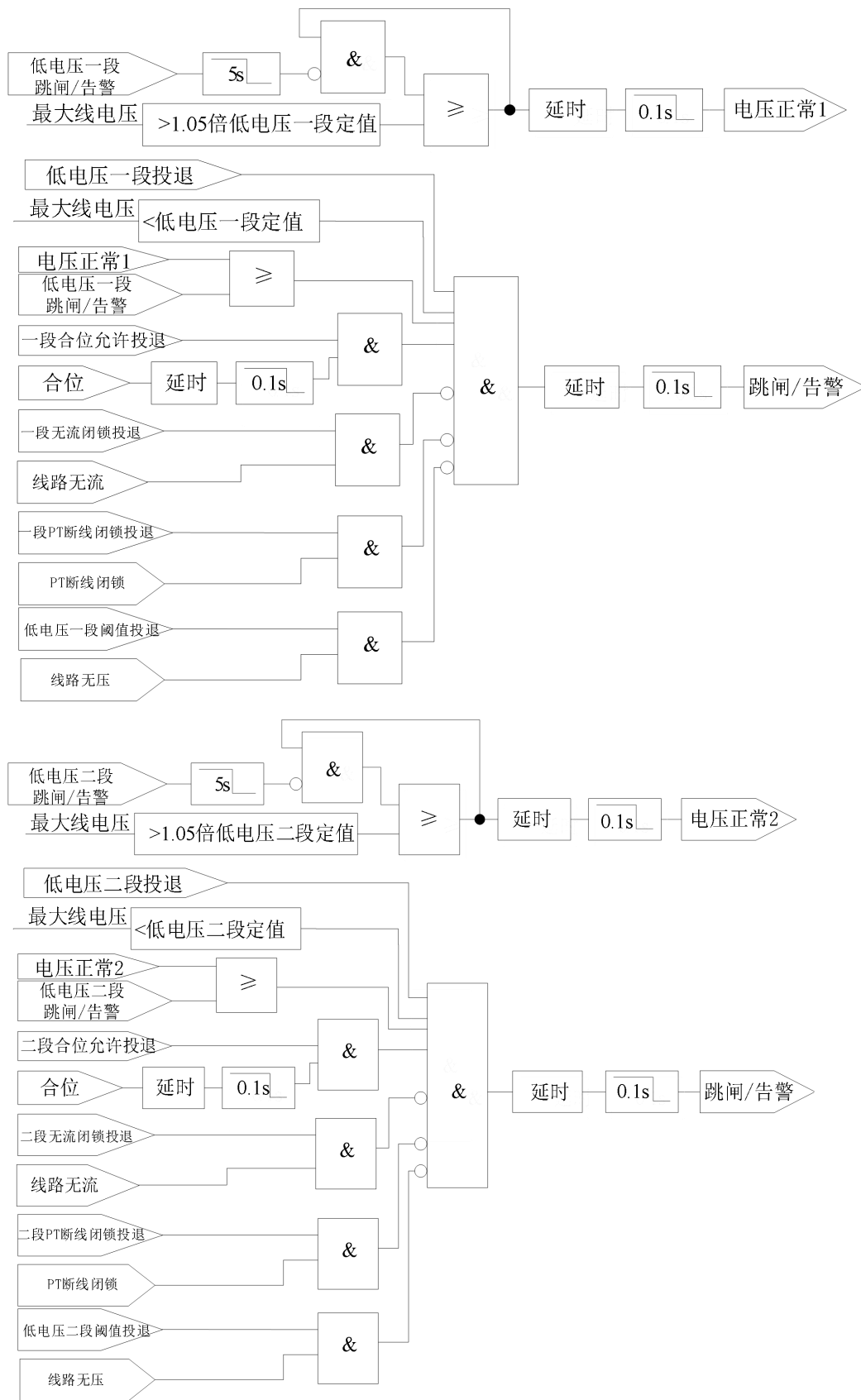

图 14.3 过电压保护逻辑

### 14.2.4 频率突变跳闸

装置设有频率突变跳闸功能，当线路有流，或线路有压且断路器合闸时，若频率变化率  $df/dt$  大于频率突变定值，装置经可设延时发出频率突变跳闸命令。

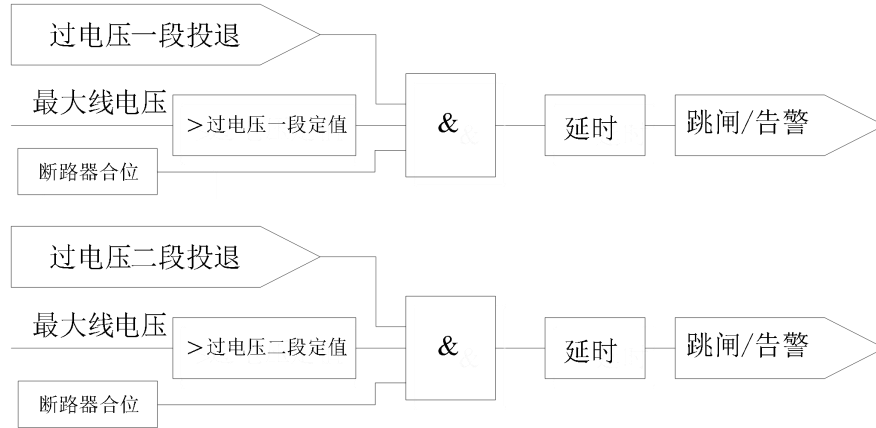

图 14.4 频率突变跳闸逻辑

### 14.3 定值表

表 14.1 AM5SE-FE 定值表

| AM5SE-FE 定值表 |        |     |          |          |
|--------------|--------|-----|----------|----------|
| 保护名称         | 定值名称   | 默认值 | 范围       | 备注       |
|              | CT 变比  | 10  | 0.1~9999 | 比值       |
|              | PT 变比  | 100 | 0.1~9999 | 比值       |
|              | 一次电压显示 | 0   | 0~1      | kV;V     |
|              | 电压接线方式 | 0   | 0~1      | 3PT; 2PT |

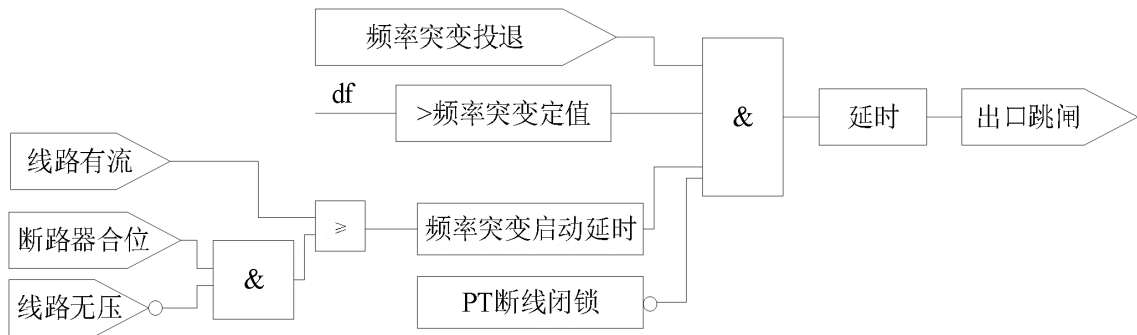
|         |            |         |         |            |
|---------|------------|---------|---------|------------|
|         | 保护电流接线方式   | 0       | 0~1     | 3CT; 2CT   |
|         | 测量电流接线方式   | 0       | 0~1     | 3CT; 2CT   |
| 低电压一段   | 低电压一段投退    | 0       | 0~2     | 退出; 告警; 跳闸 |
|         | 低电压一段定值    | 50V     | 1~500   |            |
|         | 低电压一段延时    | 5s      | 0~999   |            |
|         | 一段无流闭锁     | 0       | 0~1     | 退出; 投入     |
|         | 一段 PT 断线闭锁 | 1       | 0~1     | 退出; 投入     |
|         | 一段合位允许     | 0       | 0~1     | 退出; 投入     |
|         | 低压一段阈值     | 1       | 0~1     | 退出; 投入     |
| 低电压二段   | 低电压二段投退    | 0       | 0~2     | 退出; 告警; 跳闸 |
|         | 低电压二段定值    | 50V     | 1~500   |            |
|         | 低电压二段延时    | 5s      | 0~999   |            |
|         | 二段无流闭锁     | 0       | 0~1     | 退出; 投入     |
|         | 二段 PT 断线闭锁 | 1       | 0~1     | 退出; 投入     |
|         | 二段合位允许     | 0       | 0~1     | 退出; 投入     |
|         | 低压二段阈值     | 1       | 0~1     | 退出; 投入     |
| 过电压一段   | 过电压一段投退    | 0       | 0~2     | 退出; 告警; 跳闸 |
|         | 过电压一段定值    | 120V    | 0~800   |            |
|         | 过电压一段延时    | 5s      | 0~999   |            |
| 过电压二段   | 过电压二段投退    | 0       | 0~2     | 退出; 告警; 跳闸 |
|         | 过电压二段定值    | 120V    | 0~800   |            |
|         | 过电压二段延时    | 5s      | 0~999   |            |
| 低频一段    | 低频一段投退     | 0       | 0~1     | 退出; 投入     |
|         | 一段低压闭锁     | 0       | 0~1     | 退出; 投入     |
|         | 一段欠流闭锁     | 0       | 0~1     | 退出; 投入     |
|         | 一段滑差闭锁     | 0       | 0~1     | 退出; 投入     |
|         | 低频一段定值     | 49Hz    | 40~70   |            |
|         | 低频一段延时     | 3s      | 0~999   |            |
|         | 一段滑差闭锁值    | 0.1Hz/s | 0.1~10  |            |
|         | 一段欠流闭锁值    | 5A      | 0.2~100 |            |
| 低频二段    | 一段低压闭锁值    | 50V     | 0~500   |            |
|         | 低频二段投退     | 0       | 0~1     | 退出; 投入     |
|         | 二段低压闭锁     | 0       | 0~1     | 退出; 投入     |
|         | 二段欠流闭锁     | 0       | 0~1     | 退出; 投入     |
|         | 二段滑差闭锁     | 0       | 0~1     | 退出; 投入     |
|         | 低频二段定值     | 49Hz    | 40~70   |            |
|         | 低频二段延时     | 3s      | 0~999   |            |
|         | 二段滑差闭锁值    | 0.1Hz/s | 0.1~10  |            |
|         | 二段欠流闭锁值    | 5A      | 0.2~100 |            |
| 二段低压闭锁值 | 50V        | 0~500   |         |            |
| 高频一段    | 高频一段投退     | 0       | 0~1     | 退出; 投入     |
|         | 高频一段定值     | 50Hz    | 40~70   |            |
|         | 高频一段延时     | 5s      | 0~999   |            |

|         |           |         |          |            |
|---------|-----------|---------|----------|------------|
| 高频二段    | 高频二段投退    | 0       | 0~1      | 退出；投入      |
|         | 高频二段定值    | 50Hz    | 40~70    |            |
|         | 高频二段延时    | 5s      | 0~999    |            |
| 频率突变跳闸  | 频率突变投退    | 0       | 0~1      | 退出；投入      |
|         | 频率突变定值    | 0.1Hz/s | 0.01~100 |            |
|         | 频率突变启动延时  | 0.2s    | 0~3      |            |
|         | 频率突变延时    | 0.4s    | 0~999    |            |
|         | 电流判断来源    | 1       | 0~1      | 保护电流；测量电流  |
|         | 有流定值      | 0.1A    | 0.04~100 |            |
| PT 断线告警 | PT 断线告警投退 | 0       | 0~1      | 退出；投入      |
|         | PT 断线告警延时 | 10s     | 0~999    |            |
|         | 无压定值      | 15V     | 0~200    |            |
|         | 无流定值      | 0.2A    | 0.04~100 |            |
|         | PT 断线负序电压 | 35V     | 0~200    |            |
| 控故障告警   | 控故障告警投退   | 0       | 0~1      | 退出；投入      |
|         | 控故障告警延时   | 10s     | 0~999    |            |
|         | 跳闸内部时间    | 0s      | 0~999    |            |
|         | 事故总信号延时   | 0.3s    | 0.01~60  |            |
|         | EMC 闭锁投退  | 1       | 0~1      | 退出；投入      |
|         | 断路器位置采集   | 1       | 0~1      | 辅助触点；分合位监视 |
|         | 断路器动作时间   | 0.3s    | 0~999    |            |
|         | 弹簧未储能延时   | 0s      | 0~999    |            |
|         | 过量返回系数    | 0.95    | 0.001~1  |            |
|         | 欠量返回系数    | 1.05    | 1~2      |            |
| 检修状态闭锁  | 检修闭锁通讯投退  | 0       | 0~1      | 退出；投入      |
|         | 检修闭锁出口投退  | 0       | 0~1      | 退出；投入      |
|         | 频率过返系数    | 0.995   | 0.001~1  |            |
|         | 频率欠返系数    | 1.005   | 1.000~2  |            |
|         | 跳闸展宽      | 0.3s    | 0~1      | 退出；投入      |

## 14.4 接线方式



图 14.5 AM5SE-FE 电气接线图

AM5SE-FE 电气接线图如图 14.5 所示，包括交流输入量接线、开入开出接线、控制回路接线、通讯接线和辅助电源接线等。

X1 端子为交流输入量端子，Ia、Ib、Ic 为保护相电流，IA、IB、IC 为测量相电流。UA、UB、UC、U0、U'、U'' 为六路电压接入，U0 为外接零序电压接入。U'、U'' 为备用输入。交流输入回路典型的 2PT、2CT 接线方式如图 14.6 所示。

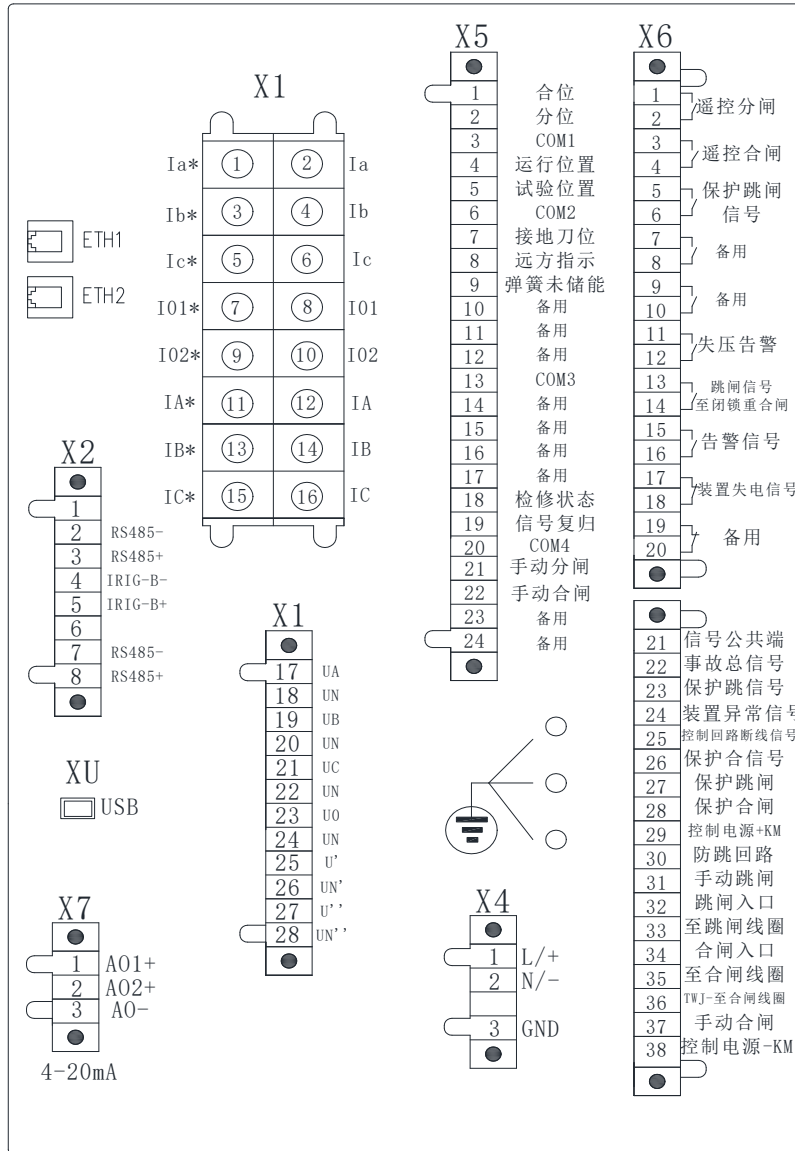

图 14.6 2PT 2CT 接线方法

#### 14.5 出口矩阵

DO 出口对应端子号如下

DO1: X6.1-X6.2    DO2: X6.3-X6.4    DO3: X6.5-X6.6    DO4: X6.7-X6.8  
 DO5: X6.9-X6.10    DO6: X6.11-X6.12    DO7: X6.13-X6.14    DO8: X6.15-X6.16  
 DO9: X6.17-X6.18    DO10: X6.19-X6.20

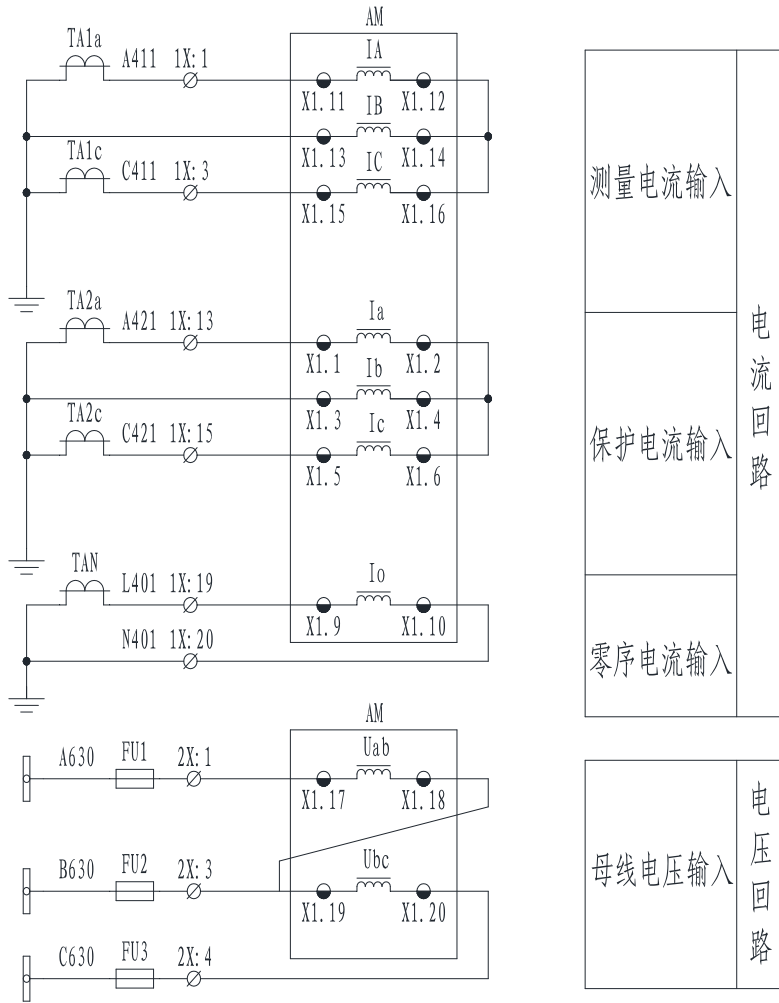
注：上述出口均可根据功能自定义

表 14.2 AM5SE-FE 出口矩阵

| AM5SE-FE 出口矩阵  |     |     |     |     |     |     |     |     |     |      |              |              |              |              |                |               |
|----------------|-----|-----|-----|-----|-----|-----|-----|-----|-----|------|--------------|--------------|--------------|--------------|----------------|---------------|
| 出口<br>功能       | DO1 | DO2 | DO3 | DO4 | DO5 | DO6 | DO7 | DO8 | DO9 | DO10 | 控制回路_<br>跳 闸 | 控制回路_<br>合 闸 | 控制回路_<br>遥 跳 | 控制回路_<br>遥 合 | 控制回路_<br>事故总信号 | 控制回路_<br>闭锁合闸 |
| 遥控跳闸           | √   |     |     |     |     |     |     |     |     |      |              |              | √            |              |                |               |
| 遥控合闸           |     | √   |     |     |     |     |     |     |     |      |              |              |              | √            |                |               |
| 低频减载一段         |     |     |     |     |     |     |     |     |     |      | √            |              |              |              |                |               |
| 低频减载二段         |     |     |     |     |     |     |     |     |     |      | √            |              |              |              |                |               |
| 高频一段保护         |     |     |     |     |     |     |     |     |     |      | √            |              |              |              |                |               |
| 高频二段保护         |     |     |     |     |     |     |     |     |     |      | √            |              |              |              |                |               |
| 过电压一段保护        |     |     |     |     |     |     |     |     |     |      | √            |              |              |              |                |               |
| 过电压二段保护        |     |     |     |     |     |     |     |     |     |      | √            |              |              |              |                |               |
| 低电压一段保护        |     |     |     |     |     |     |     |     |     |      | √            |              |              |              |                |               |
| 低电压二段保护        |     |     |     |     |     |     |     |     |     |      | √            |              |              |              |                |               |
| 频率突变跳闸         |     |     |     |     |     |     |     |     |     |      | √            |              |              |              |                |               |
| 保护跳闸至闭锁<br>重合闸 |     |     |     |     |     |     |     |     |     |      |              |              |              |              |                | √             |
| 事故总信号          |     |     |     |     |     |     |     |     |     |      |              |              |              |              |                | √             |



|         |   |   |   |   |   |   |   |   |   |   |   |   |   |   |   |  |
|---------|---|---|---|---|---|---|---|---|---|---|---|---|---|---|---|--|
| 告警信号    |   |   |   |   |   |   |   | √ |   |   |   |   |   |   |   |  |
| 失压告警    |   |   |   |   |   | √ |   |   |   |   |   |   |   |   |   |  |
| 开出测试    | √ | √ | √ | √ | √ | √ | √ | √ | √ | √ | √ | √ | √ | √ | √ |  |
| 装置失电    |   |   |   |   |   |   |   |   | √ |   |   |   |   |   |   |  |
| 保护动作信号  |   |   | √ |   |   |   |   |   |   |   |   |   |   |   |   |  |
| 合闸闭锁    |   |   |   |   |   |   |   |   |   |   |   |   |   |   |   |  |
| 低电压保护信号 |   |   |   |   |   |   |   |   |   |   |   |   |   |   |   |  |
| 过电压保护信号 |   |   |   |   |   |   |   |   |   |   |   |   |   |   |   |  |

## 14.6 调试方法

所有保护功能在调试过程中，当保护跳闸时，装置面板上“保护动作”指示灯点亮，对应继电器和跳闸信号继电器出口，液晶上显示相应事件记录信息；当保护告警时，装置面板上“告警”指示灯亮，告警信号继电器出口，液晶上显示相应事件记录信息。

### 14.6.1 两段式频率保护

#### (1) 低频减载

##### 低频一段

1) 设置低频一段投退为“投入”，退出其他保护投退，设低频一段定值为 49Hz，低频一段延时定值为 3s。

2) 先给合位对应的开入量施加信号 (AC/DC 220V 或 AC/DC110V),然后在端子 X1.17-X1.18、X1.19-X1.20、X1.21-X1.22 上施加电压信号  $U_A=U_B=U_C=57.74V$ ，频率  $f=47Hz$  时，装置经延时保护跳闸。

3) 若低频一段功能考虑经低电压闭锁，滑差闭锁，或欠流闭锁功能，则

a) 设一段滑差闭锁低频减载投退为“投入”，一段滑差闭锁值为 1Hz/s，退出其他闭锁。将频率由 50Hz 按 1.1Hz/s 下降到 40Hz，滑差条件闭锁低频出口，装置不应动作；将频率由 50Hz 按 0.8Hz/s 下降到 40Hz，滑差条件开放低频减载出口，装置可靠动作。

b) 设一段低压闭锁低频减载投退为“投入”，一段低压定值 50V，退出其他闭锁。设定目标激励量大小为 0.97 倍低压定值和 1.03 倍低压定值，固定电压频率为 46Hz，将电压激励量由额定值下降至 1.03 倍低压定值，装置可靠动作；将电压激励量由额定值下降至 0.97 倍低压定值，装置不应动作。

c) 设一段欠流闭锁低频减载投退为“投入”，一段欠流定值 3A，退出其他闭锁。设定目标激励量大小为 0.97 倍欠流定值和 1.03 倍欠流定值，固定电压频率为 46Hz，将电流激励量由额定值下降至 1.03 倍欠流定值，装置可靠动作；将电流激励量由额定值下降至 0.97 倍欠流定值，装置不应动作。

##### 低频二段

1) 同低频一段

2) 同低频一段

3) 同低频一段

#### (2) 高频保护

##### 高频一段

1) 设置高频一段投退为“投入”，退出其他保护投退，设置高频一段定值为 51Hz，高频一段延时为 0.5s。

2) 在端子 X1.17-X1.18、X1.19-X1.20、X1.21-X1.22 上施加电压信号  $U_A=U_B=U_C=57.74V$ ，频率  $f=51Hz$  时，装置经延时保护跳闸。

##### 高频二段

- 1) 同高频一段
- 2) 同高频一段

#### 14.6.2 两段式低电压保护

##### 低电压一段保护

1) 设置低电压一段投退为“告警”或者“跳闸”，退出其他保护投退，设定低电压一段定值为 70V，低电压一段延时 5s。在端子 X1.17-X1.18、X1.19-X1.20、X1.21-X1.22 上施加 57.74V 电压，当三相电压信号由 57.74V 降至小于 0.97 倍定值时，经延时，装置跳闸或者告警。

2) 若投入“无流闭锁一段”，则当电流小于无流定值时，低电压保护不动作，当电流大于无流定值时，低电压保护动作。

3) 若投入“PT 断线闭锁一段”，则当负序电压大于 PT 断线负序电压定值时，低电压保护不动作；当负序电压小于 PT 断线负序电压定值时，低电压保护动作；

4) 若投入“合位允许一段”，则需要给合位对应的开入量施加信号（AC/DC 220V 或 AC/DC110V），低电压保护才可动作。

5) 若投入“低电压阈值一段”，则若产生低电压保护，当电压小于无压定值时，低电压保护返回；若退出“低电压阈值一段”，则若产生低电压保护，只有当电压恢复至正常值，低电压保护才能返回。

##### 低电压二段保护

- 1) 同低电压一段保护
- 2) 同低电压一段保护
- 3) 同低电压一段保护
- 4) 同低电压一段保护
- 5) 同低电压一段保护

#### 14.6.3 两段式过电压保护

##### 过电压一段

1) 设置过电压一段投退为“告警”或者“跳闸”，退出其他保护投退，设置过电压一段定值为 120V，过电压一段延时 4s。

2) 在端子 X1.17-X1.18、X1.19-X1.20、X1.21-X1.22 上施加 57.74V 电压，改变电压使得三相线电压升至大于 1.03 倍定值且断路器为合位时，经延时装置保护动作。

##### 过电压二段

- 1) 同过电压一段
- 2) 同过电压一段

#### 14.6.4 频率突变跳闸

1) 设置频率突变投退为“投入”，退出其他保护投退，设频率突变定值为 1.22Hz/s，频

率突变延时为0.4s,频率突变启动延时为0.2s,电流判断来源为“测量电流”,有流定值为0.1A。

2) 先给合位对应的开入量施加信号(AC/DC 220V 或 AC/DC110V),然后在端子 X1.17-X1.18、X1.19-X1.20、X1.21-X1.22 上施加 57.74V 电压,按照图 11.10 设置频率变化率参数,装置经延时保护跳闸。

3) 在交流输入端子 X1.11-X1.12、X1.13-X1.14、X1.15-X1.16 施加 1A 电流信号,然后在端子 X1.17-X1.18、X1.19-X1.20、X1.21-X1.22 上施加 57.74V 电压,按照图 11.12 设置频率变化率参数,装置经延时保护跳闸。



图 14.7 频率突变参数设置

## 14.7 二次原理图

AM5SE-FE 频率电压紧急控制装置的二次接线图如图 14.8-14.10 所示。

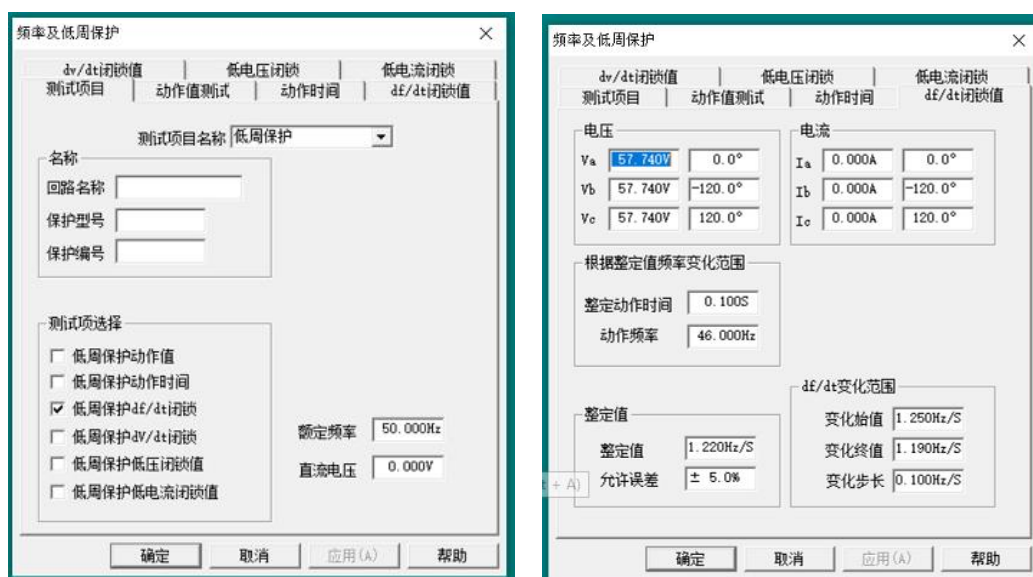

图 14.8 AM5SE-FE 二次原理图 (一)



图 14.9 AM5SE-FE 二次原理图（二）

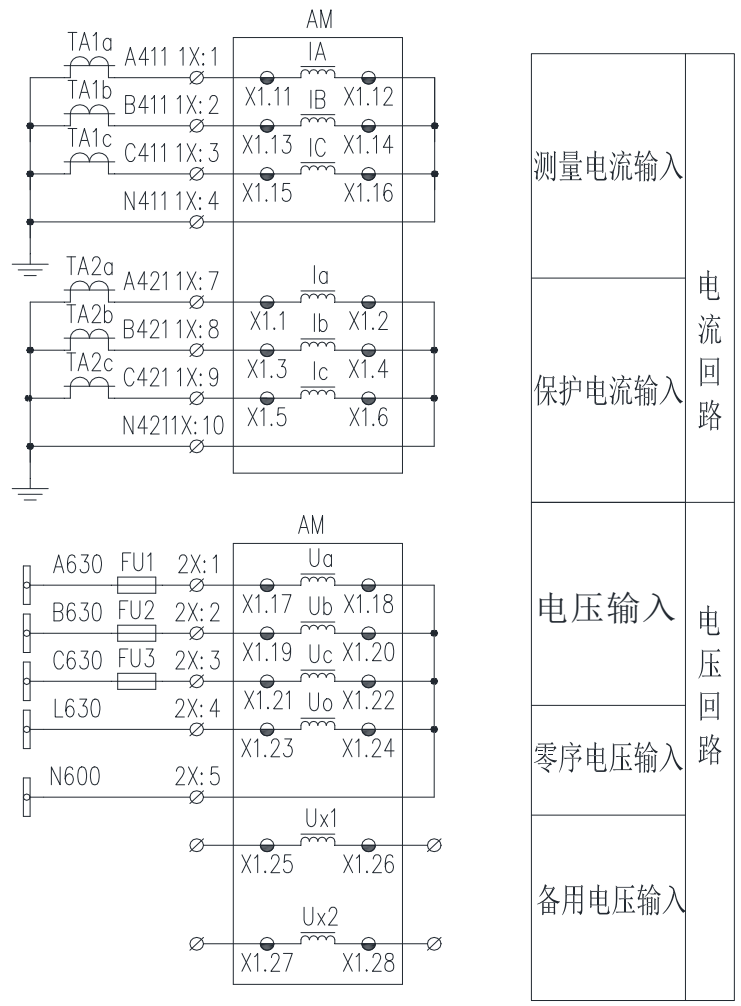

图 14. 10 AM5SE-FE 二次原理图 (三)

## 15 AM5SE-FA 故障解列装置

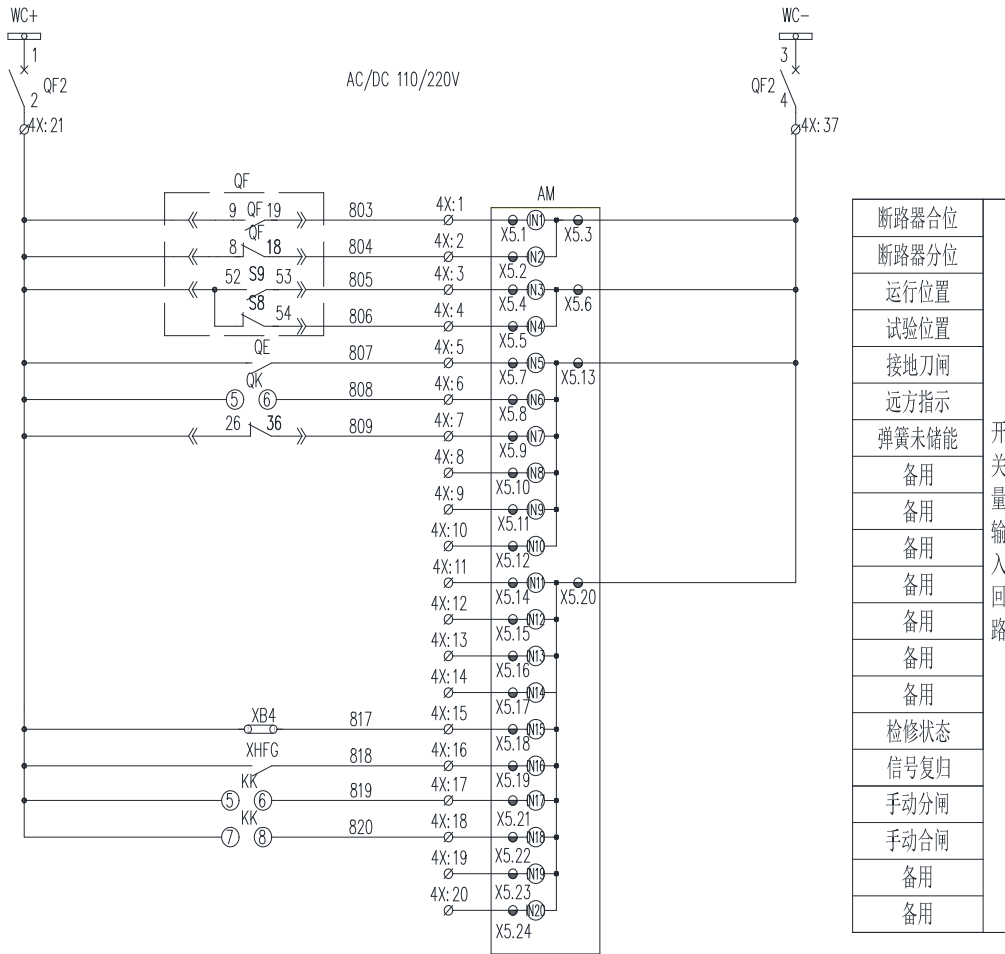
### 15.1 功能简介

#### 保护功能

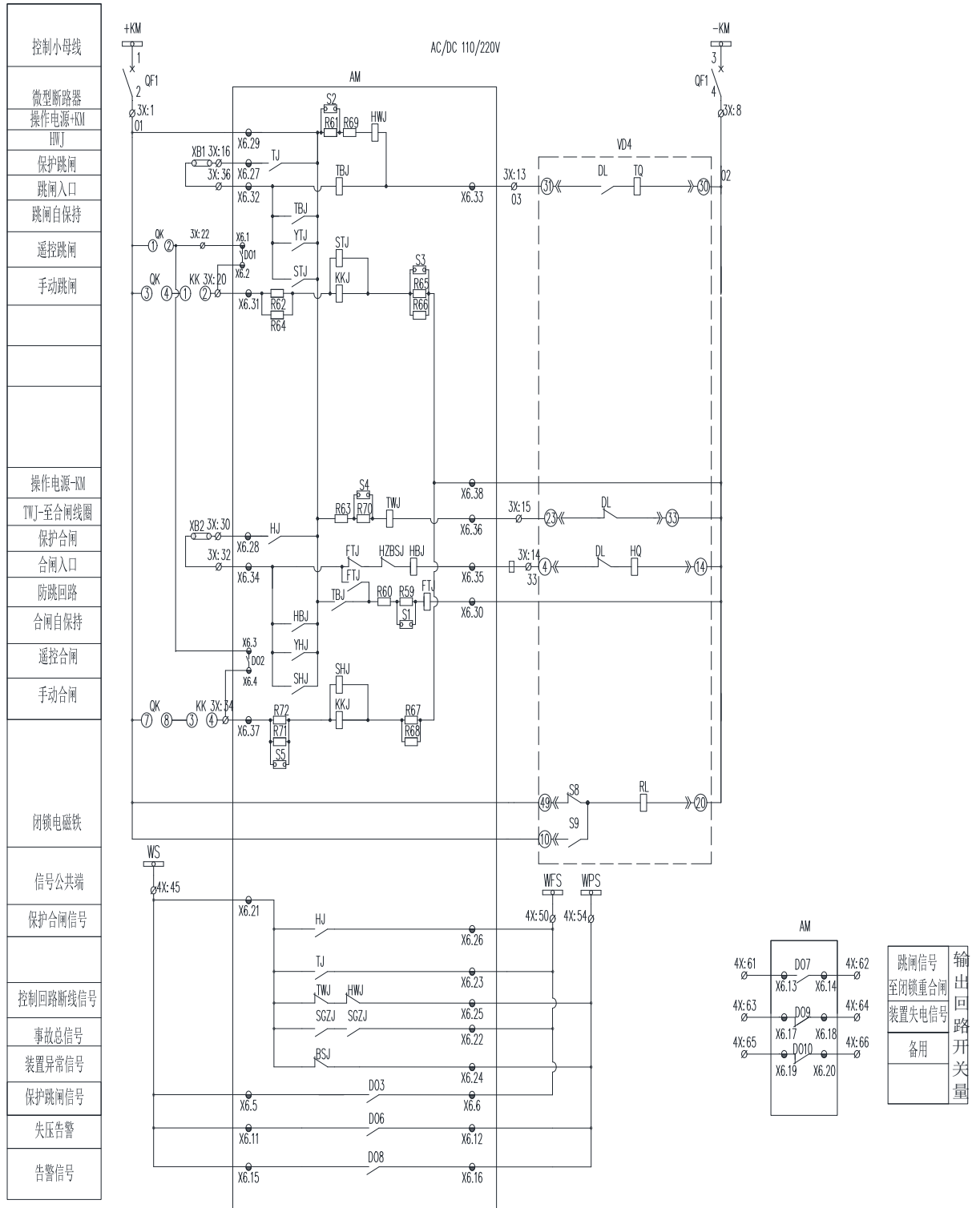
- 两段式低电压保护
- 两段式过电压保护
- 两段式频率保护（低频减载/高频保护）
- 两段式零序过压跳闸
- PT 断线告警
- 控制回路断线告警

#### 监控功能

- 独立操作回路，可适应 0.25A-5A 开关跳合闸电流
- 20 路有源开关量输入
- 10 路无源继电器输出
- I, U, P, Q, PF, Fr, Ep, Eq 等电参量测量
- 2 路 4-20mA 变送输出

#### 通讯功能

- 2 路 RS485 串行通讯接口，支持 Modbus-RTU、IEC60870-5-103 规约
- 2 路以太网接口，支持 TCP Modbus-RTU 和 TCP IEC60870-5-103 规约

#### 其他功能

- 故障录波功能，保护动作时触发录波，可录故障前 8 周波、故障后 4 周波
- IRIG-B 格式对时

### 15.2 保护原理

#### 15.2.1 两段式频率保护

##### （1）低频减载

装置通过检测系统频率，根据系统频率的变化按用户设定的频率定值，当系统频率低于定值时，自动切除负荷。为保证装置可靠动作，系统正常时对低频减载功能进行闭锁，当系统频率下降到一定程度时才解除闭锁。为防止系统发生负荷反馈引起装置误动，采用了低电压、欠电流和滑差闭锁。

低电压闭锁判据为：Ua 低于低电压闭锁定值，同时零序电压 3U0 低于 8V，或 PT 断线时，闭锁低频减载出口。

滑差闭锁判据为：df/dt 大于滑差闭锁定值时，闭锁低频减载出口。

欠流闭锁判据为：三相电流 Ia、Ib、Ic 均低于欠流闭锁定值时，闭锁低频减载出口。

##### （2）高频保护

装置通过检测系统频率，根据系统频率的变化按用户设定的频率定值，当系统频率高于



定值时，自动切除负荷。保护逻辑见图 15.1。



图 15.1 高频保护逻辑

### 15.2.2 两段式低电压保护

当三个线电压均小于低电压跳闸/告警定值时，经过延时，装置跳闸。为防止因 PT 断线使保护误动，设置有 PT 断线闭锁。当发生 PT 断线时，装置将发出告警信号并闭锁失压保护，该闭锁条件可选择投入或者退出。装置可以设置是否加入合位作为判断失压的条件，此外，装置可以根据用户使用的场合选择何时解除低电压故障信息，若投入低电压阈值投退，则装置电压小于无压定值时，保护动作即可返回，若退出低电压阈值投退，则装置电压需恢复至正常电压，才可解除故障信息。低电压保护开放条件：三个线电压有一个大于 1.05 倍低电压定值，且延时 500ms。该条件一旦成立，低电压保护有效。

保护逻辑见图 15.2。

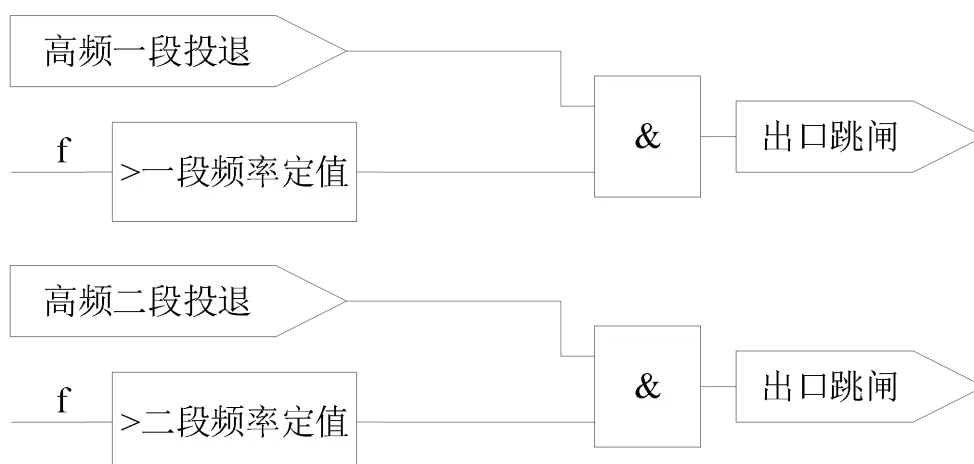
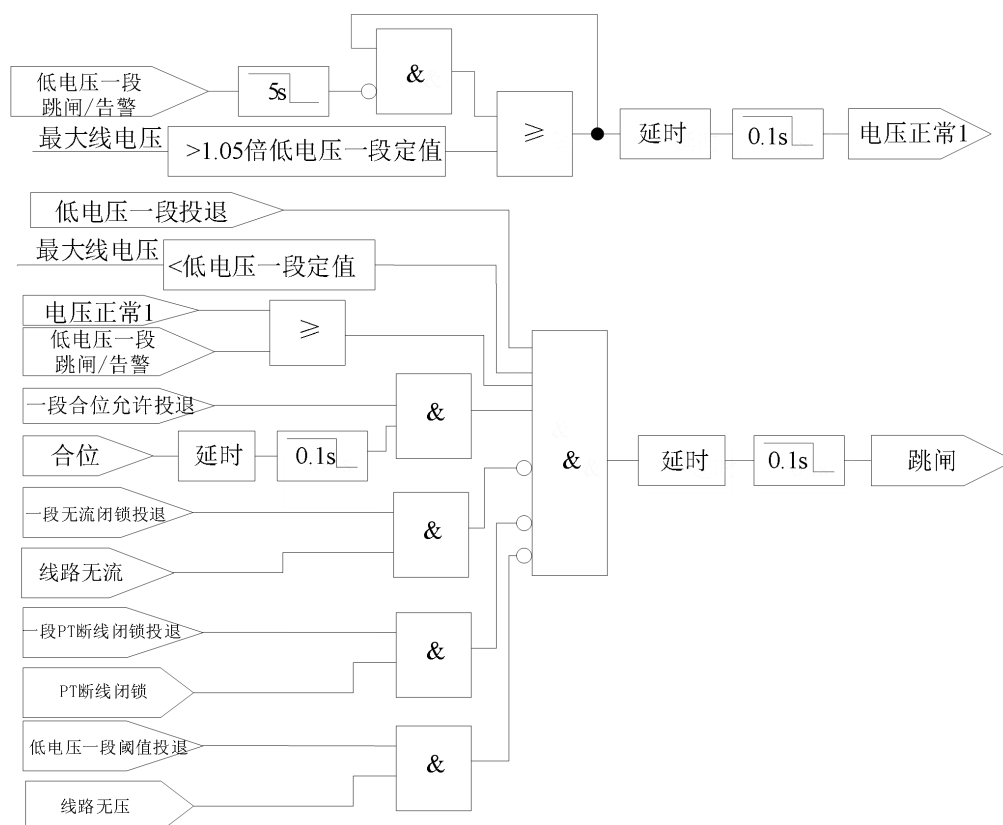



图 15.2 低电压保护逻辑

### 15.2.3 两段式过电压保护

装置设有过电压保护，当断路器处于合闸位置且装置检测到最大线电压高于过电压保护定值时，经可设延时装置过电压保护命令，保护动作跳闸。

保护逻辑见图 15.3。

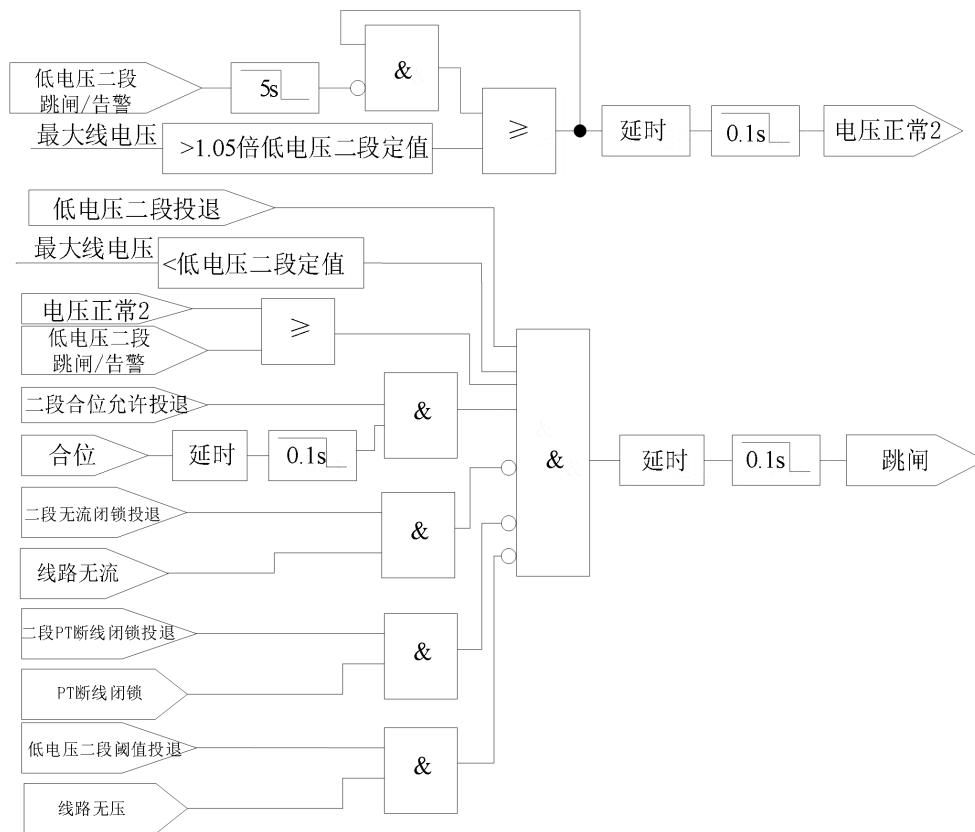

图 15.3 过电压保护逻辑

### 15.2.4 两段式零序过压保护

当零序电压  $U_0$ （外接/自产）大于设定零序电压定值时，经延时，装置保护跳闸。保护逻辑见图 15.4。

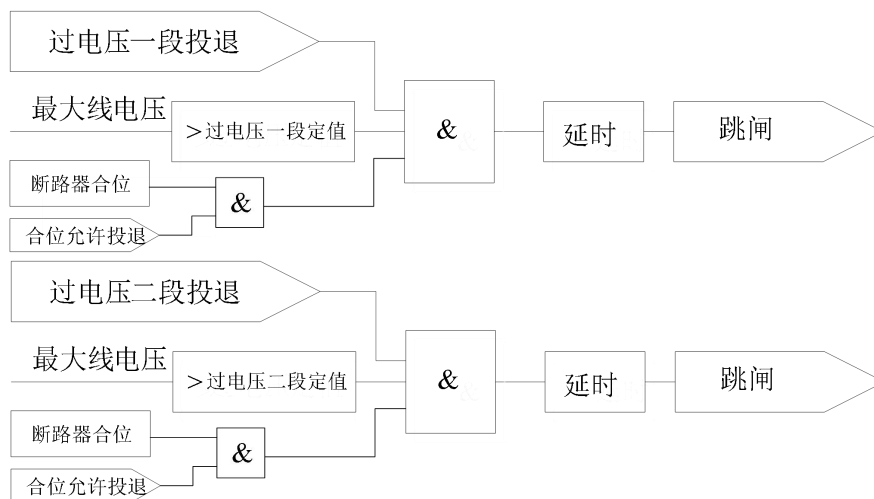

图 15.4 零序过电压保护逻辑

### 15.3 定值表

表 15.1 AM5SE-FA 定值表

| AM5SE-FA 定值表 |            |      |          |            |
|--------------|------------|------|----------|------------|
| 保护名称         | 定值名称       | 默认值  | 范围       | 备注         |
|              | CT 变比      | 10   | 0.1~9999 | 比值         |
|              | PT 变比      | 100  | 0.1~9999 | 比值         |
|              | 一次电压显示     | 0    | 0~1      | kV;V       |
|              | 电压接线方式     | 0    | 0~1      | 3PT; 2PT   |
|              | 保护电流接线方式   | 0    | 0~1      | 3CT; 2CT   |
|              | 测量电流接线方式   | 0    | 0~1      | 3CT; 2CT   |
|              | 电流判断来源     | 0    | 0~1      | 保护电流; 测量电流 |
|              | 有流定值       | 0.5A | 0.04~100 |            |
|              | 无流定值       | 0.2A | 0.04~100 |            |
|              | 无流闭锁投退     | 0    | 0~1      | 退出; 投入     |
|              | 合位允许投退     | 0    | 0~1      | 退出; 投入     |
| 低电压一段        | 低电压一段投退    | 0    | 0~1      | 退出; 投入     |
|              | 低电压一段定值    | 50V  | 1~500    |            |
|              | 低电压一段延时    | 5s   | 0~999    |            |
|              | 一段 PT 断线闭锁 | 1    | 0~1      | 退出; 投入     |
|              | 低压一段阈值     | 1    | 0~1      | 退出; 投入     |
| 低电压二段        | 低电压二段投退    | 0    | 0~1      | 退出; 投入     |
|              | 低电压二段定值    | 50V  | 1~500    |            |
|              | 低电压二段延时    | 5s   | 0~999    |            |
|              | 二段 PT 断线闭锁 | 1    | 0~1      | 退出; 投入     |
|              | 低压二段阈值     | 1    | 0~1      | 退出; 投入     |
| 过电压一段        | 过电压一段投退    | 0    | 0~1      | 退出; 投入     |
|              | 过电压一段定值    | 120V | 0~800    |            |
|              | 过电压一段延时    | 5s   | 0~999    |            |
| 过电压二段        | 过电压二段投退    | 0    | 0~1      | 退出; 投入     |

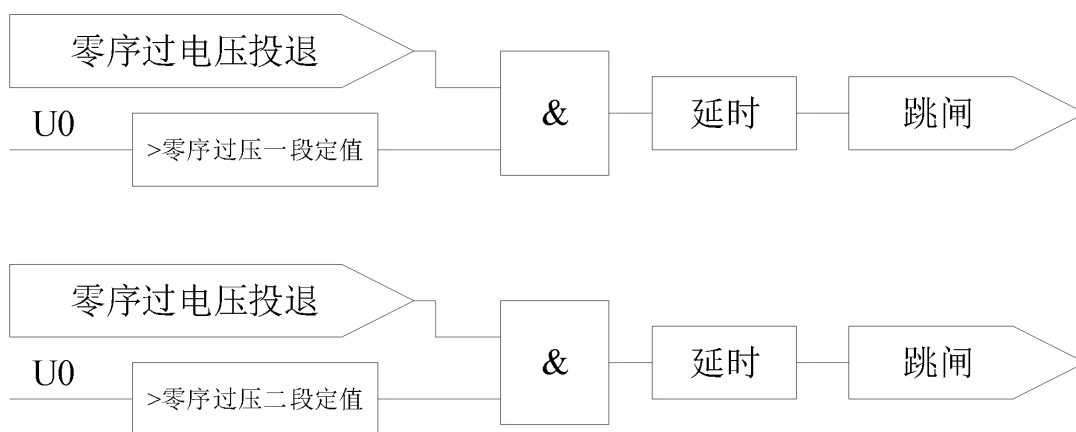
|         |           |         |         |            |
|---------|-----------|---------|---------|------------|
|         | 过电压二段定值   | 120V    | 0~800   |            |
|         | 过电压二段延时   | 5s      | 0~999   |            |
| 低频一段    | 低频一段投退    | 0       | 0~1     | 退出；投入      |
|         | 一段低压闭锁    | 0       | 0~1     | 退出；投入      |
|         | 一段滑差闭锁    | 0       | 0~1     | 退出；投入      |
|         | 低频一段定值    | 49Hz    | 40~70   |            |
|         | 低频一段延时    | 3s      | 0~999   |            |
|         | 一段滑差闭锁值   | 0.1Hz/s | 0.1~10  |            |
|         | 一段低压闭锁值   | 50V     | 0~500   |            |
| 低频二段    | 低频二段投退    | 0       | 0~1     | 退出；投入      |
|         | 二段低压闭锁    | 0       | 0~1     | 退出；投入      |
|         | 二段滑差闭锁    | 0       | 0~1     | 退出；投入      |
|         | 低频二段定值    | 49Hz    | 40~70   |            |
|         | 低频二段延时    | 3s      | 0~999   |            |
|         | 二段滑差闭锁值   | 0.1Hz/s | 0.1~10  |            |
|         | 二段低压闭锁值   | 50V     | 0~500   |            |
| 高频一段    | 高频一段投退    | 0       | 0~1     | 退出；投入      |
|         | 高频一段定值    | 50Hz    | 40~70   |            |
|         | 高频一段延时    | 5s      | 0~999   |            |
| 高频二段    | 高频二段投退    | 0       | 0~1     | 退出；投入      |
|         | 高频二段定值    | 50Hz    | 40~70   |            |
|         | 高频二段延时    | 5s      | 0~999   |            |
| U0 过压一段 | U0 过压一段投退 | 0       | 0~1     | 退出；投入      |
|         | U0 过压一段定值 | 20V     | 0~800   |            |
|         | U0 过压一段延时 | 5s      | 0~999   |            |
| U0 过压二段 | U0 过压二段投退 | 0       | 0~1     | 退出；投入      |
|         | U0 过压二段定值 | 20V     | 0~800   |            |
|         | U0 过压二段延时 | 5s      | 0~999   |            |
| PT 断线告警 | PT 断线告警投退 | 0       | 0~1     | 退出；投入      |
|         | PT 断线告警延时 | 10s     | 0~999   |            |
|         | 无压定值      | 15V     | 0~200   |            |
|         | PT 断线负序电压 | 35V     | 0~200   |            |
| 控故障告警   | 控故障告警投退   | 0       | 0~1     | 退出；投入      |
|         | 控故障告警延时   | 10s     | 0~999   |            |
|         | 跳闸内部时间    | 0s      | 0~999   |            |
|         | 事故总信号延时   | 0.3s    | 0.01~60 |            |
|         | EMC 闭锁投退  | 1       | 0~1     | 退出；投入      |
|         | 断路器位置采集   | 1       | 0~1     | 辅助触点；分合位监视 |
|         | 断路器动作时间   | 0.3s    | 0~999   |            |
|         | 弹簧未储能延时   | 0s      | 0~999   |            |
|         | 过量返回系数    | 0.95    | 0.001~1 |            |
|         | 欠量返回系数    | 1.05    | 1~2     |            |

|        |          |       |         |                |
|--------|----------|-------|---------|----------------|
| 检修状态闭锁 | 检修闭锁通讯投退 | 0     | 0~1     | 退出；投入          |
|        | 检修闭锁出口投退 | 0     | 0~1     | 退出；投入          |
|        | 频率过返系数   | 0.995 | 0.001~1 |                |
|        | 频率欠返系数   | 1.005 | 1.000~2 |                |
|        | 跳闸展宽     | 0.3s  | 0~1     | 退出；投入          |
|        | 分合位采集    | 0     | 0~2     | 分合双点；合位单点；分位单点 |

## 15.4 接线方式



图 15.5 AM5SE-FA 电气接线图

AM5SE-FA 电气接线图如图 15.5 所示，包括交流输入量接线、开入开出接线、控制回路接线、通讯接线和辅助电源接线等。

X1 端子为交流输入量端子，Ia、Ib、Ic 为保护相电流，IA、IB、IC 为测量相电流。UA、UB、UC、U0、U'、U'' 为六路电压接入，U0 为外接零序电压接入。U'、U'' 为备用输入。交流输入回路典型的 2PT、2CT 接线方式如图 15.6 所示。

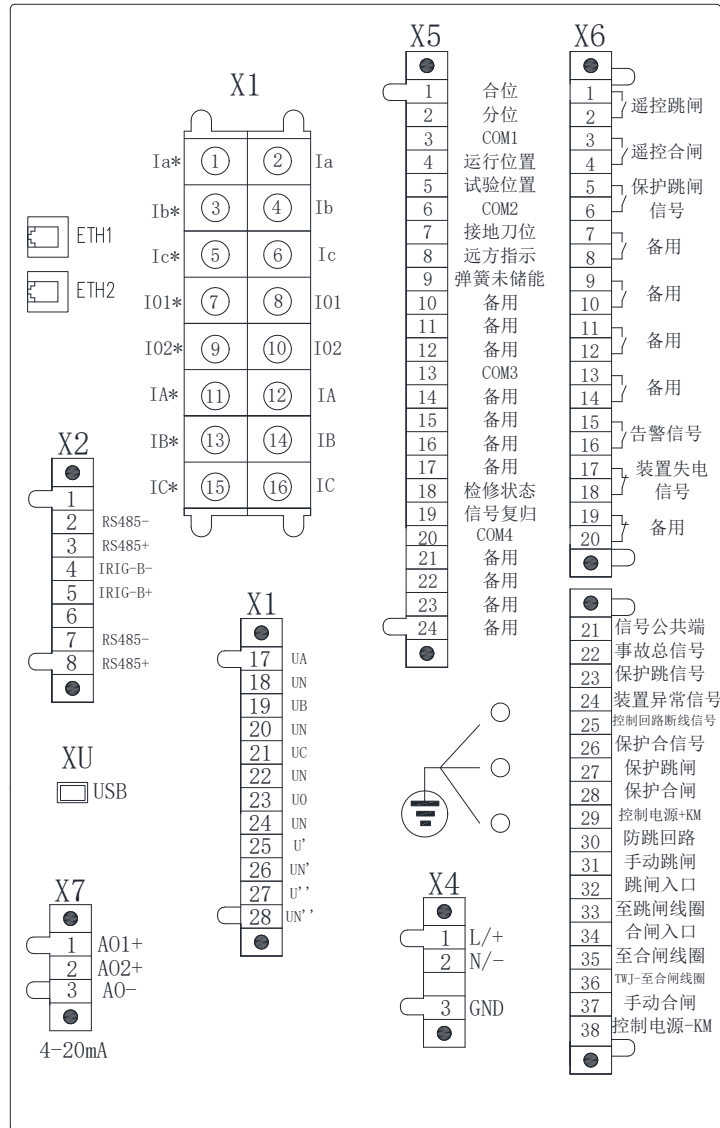

图 15.6 2PT 2CT 接线方法

### 15.5 出口矩阵

DO 出口对应端子号如下

DO1: X6.1-X6.2    DO2: X6.3-X6.4    DO3: X6.5-X6.6    DO4: X6.7-X6.8

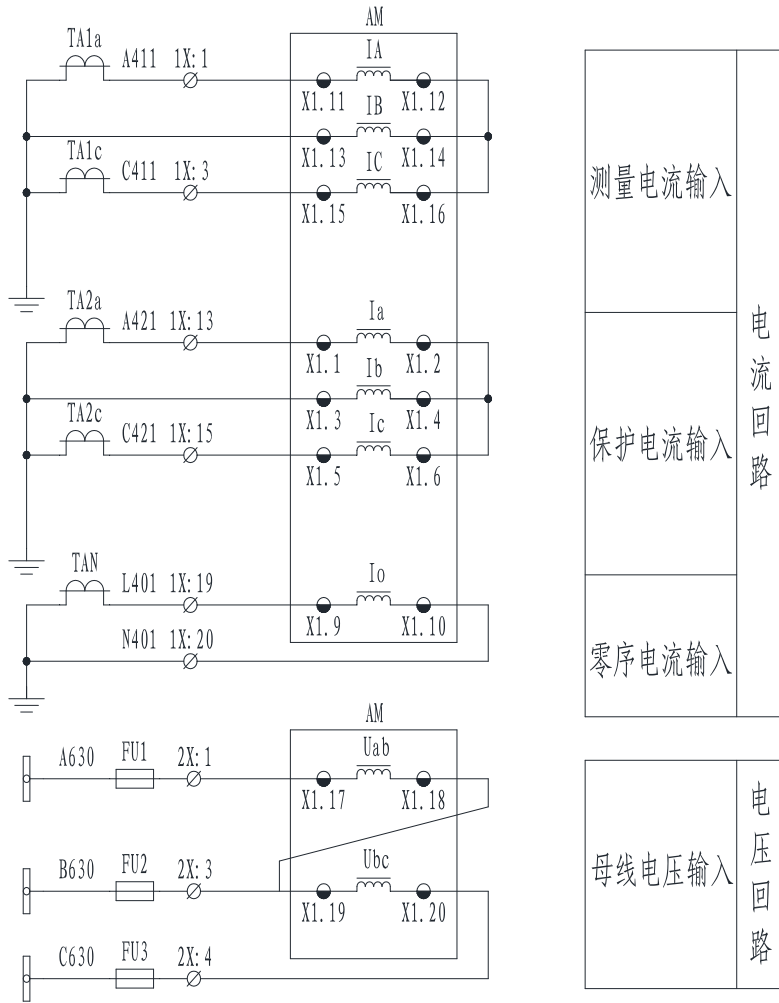
DO5: X6.9-X6.10    DO6: X6.11-X6.12    DO7: X6.13-X6.14    DO8: X6.15-X6.16

DO9: X6.17-X6.18    DO10: X6.19-X6.20

注：上述出口均可根据功能自定义

表 15.2 AM5SE-FA 出口矩阵

| AM5SE-FA 出口矩阵 |     |     |     |     |     |     |     |     |     |      |              |              |              |              |                |               |
|---------------|-----|-----|-----|-----|-----|-----|-----|-----|-----|------|--------------|--------------|--------------|--------------|----------------|---------------|
| 出口<br>功能      | DO1 | DO2 | DO3 | DO4 | DO5 | DO6 | DO7 | DO8 | DO9 | DO10 | 控制回路_<br>跳 闸 | 控制回路_<br>合 闸 | 控制回路_<br>遥 跳 | 控制回路_<br>遥 合 | 控制回路_<br>事故总信号 | 控制回路_<br>闭锁合闸 |
| 遥控跳闸          | √   |     |     |     |     |     |     |     |     |      |              |              | √            |              |                |               |
| 遥控合闸          |     | √   |     |     |     |     |     |     |     |      |              |              |              | √            |                |               |
| 低频减载一段        |     |     |     |     |     |     |     |     |     |      | √            |              |              |              |                |               |
| 低频减载二段        |     |     |     |     |     |     |     |     |     |      | √            |              |              |              |                |               |
| 高频一段保护        |     |     |     |     |     |     |     |     |     |      | √            |              |              |              |                |               |
| 高频二段保护        |     |     |     |     |     |     |     |     |     |      | √            |              |              |              |                |               |
| 过电压一段保护       |     |     |     |     |     |     |     |     |     |      | √            |              |              |              |                |               |
| 过电压二段保护       |     |     |     |     |     |     |     |     |     |      | √            |              |              |              |                |               |
| 低电压一段保护       |     |     |     |     |     |     |     |     |     |      | √            |              |              |              |                |               |
| 低电压二段保护       |     |     |     |     |     |     |     |     |     |      | √            |              |              |              |                |               |
| 零序过压一段保护      |     |     |     |     |     |     |     |     |     |      | √            |              |              |              |                |               |
| 零序过压二段保护      |     |     |     |     |     |     |     |     |     |      | √            |              |              |              |                |               |
| 高频保护信号        |     |     |     |     |     |     |     |     |     |      |              |              |              |              |                |               |
| 事故总信号         |     |     |     |     |     |     |     |     |     |      |              |              |              |              | √              |               |
| 零序过压保护信号      |     |     |     |     |     |     |     |     |     |      |              |              |              |              |                |               |



|         |   |   |   |   |   |   |   |   |   |   |   |   |   |   |   |  |
|---------|---|---|---|---|---|---|---|---|---|---|---|---|---|---|---|--|
| 低频保护信号  |   |   |   |   |   |   |   |   |   |   |   |   |   |   |   |  |
| 开出测试    | √ | √ | √ | √ | √ | √ | √ | √ | √ | √ | √ | √ | √ | √ | √ |  |
| 装置失电    |   |   |   |   |   |   |   | √ |   |   |   |   |   |   |   |  |
| 保护动作信号  |   |   | √ |   |   |   |   |   |   |   |   |   |   |   |   |  |
| 合闸闭锁    |   |   |   |   |   |   |   |   |   |   |   |   |   |   |   |  |
| 低电压保护信号 |   |   |   |   |   |   |   |   |   |   |   |   |   |   |   |  |
| 过电压保护信号 |   |   |   |   |   |   |   |   |   |   |   |   |   |   |   |  |
| 告警信号    |   |   |   |   |   |   | √ |   |   |   |   |   |   |   |   |  |

## 15.6 调试方法

所有保护功能在调试过程中，当保护跳闸时，装置面板上“保护动作”指示灯点亮，对应继电器和跳闸信号继电器出口，液晶上显示相应事件记录信息；当保护告警时，装置面板上“告警”指示灯亮，告警信号继电器出口，液晶上显示相应事件记录信息。

### 15.6.1 两段式频率保护

#### (1) 低频减载

##### 低频一段

1) 设置低频一段投退为“投入”，退出其他保护投退，设低频一段定值为 49Hz，低频一段延时定值为 3s。

2) 先给合位对应的开入量施加信号 (AC/DC 220V 或 AC/DC110V), 然后在端子 X1.17-X1.18、X1.19-X1.20、X1.21-X1.22 上施加电压信号  $U_A=U_B=U_C=57.74V$ ，频率  $f=47Hz$  时，装置经延时保护跳闸。

3) 若低频一段功能考虑经低电压闭锁，滑差闭锁，或无流闭锁功能，则

a) 设一段滑差闭锁低频减载投退为“投入”，一段滑差闭锁值为 1Hz/s，退出其他闭锁。将频率由 50Hz 按 1.1Hz/s 下降到 40Hz，滑差条件闭锁低频出口，装置不应动作；将频率由 50Hz 按 0.8Hz/s 下降到 40Hz，滑差条件开放低频减载出口，装置可靠动作。

b) 设一段低压闭锁低频减载投退为“投入”，一段低压定值 50V，退出其他闭锁。设定目标激励量大小为 0.97 倍低压定值和 1.03 倍低压定值，固定电压频率为 46Hz，将电压激励量由额定值下降至 1.03 倍低压定值，装置可靠动作；将电压激励量由额定值下降至 0.97 倍低压定值，装置不应动作。

c) 设无流闭锁投退为“投入”，一段欠流定值 3A，退出其他闭锁。设定目标激励量大小为 0.97 倍欠流定值和 1.03 倍欠流定值，固定电压频率为 46Hz，将电流激励量由额定值下降至 1.03 倍欠流定值，装置可靠动作；将电流激励量由额定值下降至 0.97 倍欠流定值，装置不应动作。

##### 低频二段

1) 同低频一段

2) 同低频一段

3) 同低频一段

#### (2) 高频保护

##### 高频一段

1) 设置高频一段投退为“投入”，退出其他保护投退，设置高频一段定值为 51Hz，高频一段延时为 0.5s。

2) 在端子 X1.17-X1.18、X1.19-X1.20、X1.21-X1.22 上施加电压信号  $U_A=U_B=U_C=57.74V$ ，频率  $f=51Hz$  时，装置经延时保护跳闸。

##### 高频二段

- 1) 同高频一段
- 2) 同高频一段

### 15.6.2 两段式低电压保护

#### 低电压一段保护

1) 设置低电压一段投退为“投入”，退出其他保护投退，设定低电压一段定值为 70V，低电压一段延时 5s。在端子 X1.17-X1.18、X1.19-X1.20、X1.21-X1.22 上施加 57.74V 电压，当三相电压信号由 57.74V 降至小于 0.97 倍定值时，经延时，装置跳闸。

2) 若投入“无流闭锁投退”，则当电流小于无流定值时，低电压保护不动作，当电流大于无流定值时，低电压保护动作。

3) 若投入“PT 断线闭锁一段”，则当负序电压大于 PT 断线负序电压定值时，低电压保护不动作；当负序电压小于 PT 断线负序电压定值时，低电压保护动作；

4) 若投入“合位允许投退”，则需要给合位对应的开入量施加信号（AC/DC 220V 或 AC/DC110V），低电压保护才可动作。

5) 若投入“低电压阈值一段”，则若产生低电压保护，当电压小于无压定值时，低电压保护返回；若退出“低电压阈值一段”，则若产生低电压保护，只有当电压恢复至正常值，低电压保护才能返回。

#### 低电压二段保护

- 1) 同低电压一段保护
- 2) 同低电压一段保护
- 3) 同低电压一段保护
- 4) 同低电压一段保护
- 5) 同低电压一段保护

### 15.6.3 两段式过电压保护

#### 过电压一段

1) 设置过电压一段投退为“投入”，退出其他保护投退，设置过电压一段定值为 120V，过电压一段延时 4s。在端子 X1.17-X1.18、X1.19-X1.20、X1.21-X1.22 上施加 57.74V 电压，改变电压使得三相线电压升至大于 1.03 倍定值时，经延时装置保护动作。

2) 若投入“合位允许投退”，则需要给合位对应的开入量施加信号（AC/DC 220V 或 AC/DC110V），过电压保护才可动作。

#### 过电压二段

- 1) 同过电压一段
- 2) 同过电压一段

### 15.6.4 两段式零序过压保护

#### 零序过压一段保护

1) 设置 U0 一段投退为“投入”，退出其他保护投退，设定 U0 过压一段定值为 40V，延时设为 5s。

2) 在端子 X1.23-X1.24 上施加小于 0.97 倍定值的电压信号，将 U0 变为大于 1.03 倍定值，经延时装置保护跳闸。

零序过压二段保护

1) 同零序过压一段

2) 同零序过压一段

### 15.7 二次原理图

AM5SE-FA 故障解列装置的二次接线图如图 15.8-15.10 所示。



图 15.8 AM5SE-FA 二次原理图 (一)



图 15.9 AM5SE-FA 二次原理图（二）

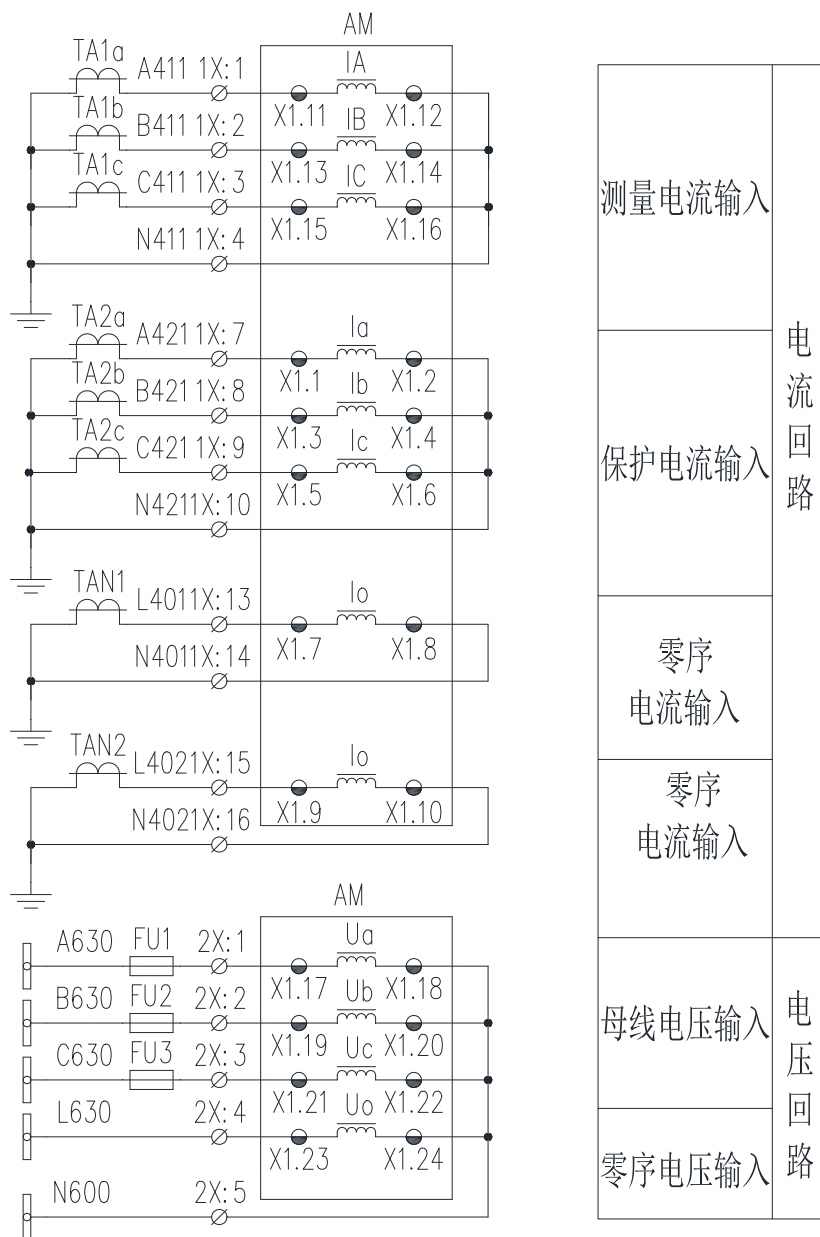

图 15.10 AM5SE-FA 二次原理图 (三)

## 16 维护及其他问题处理

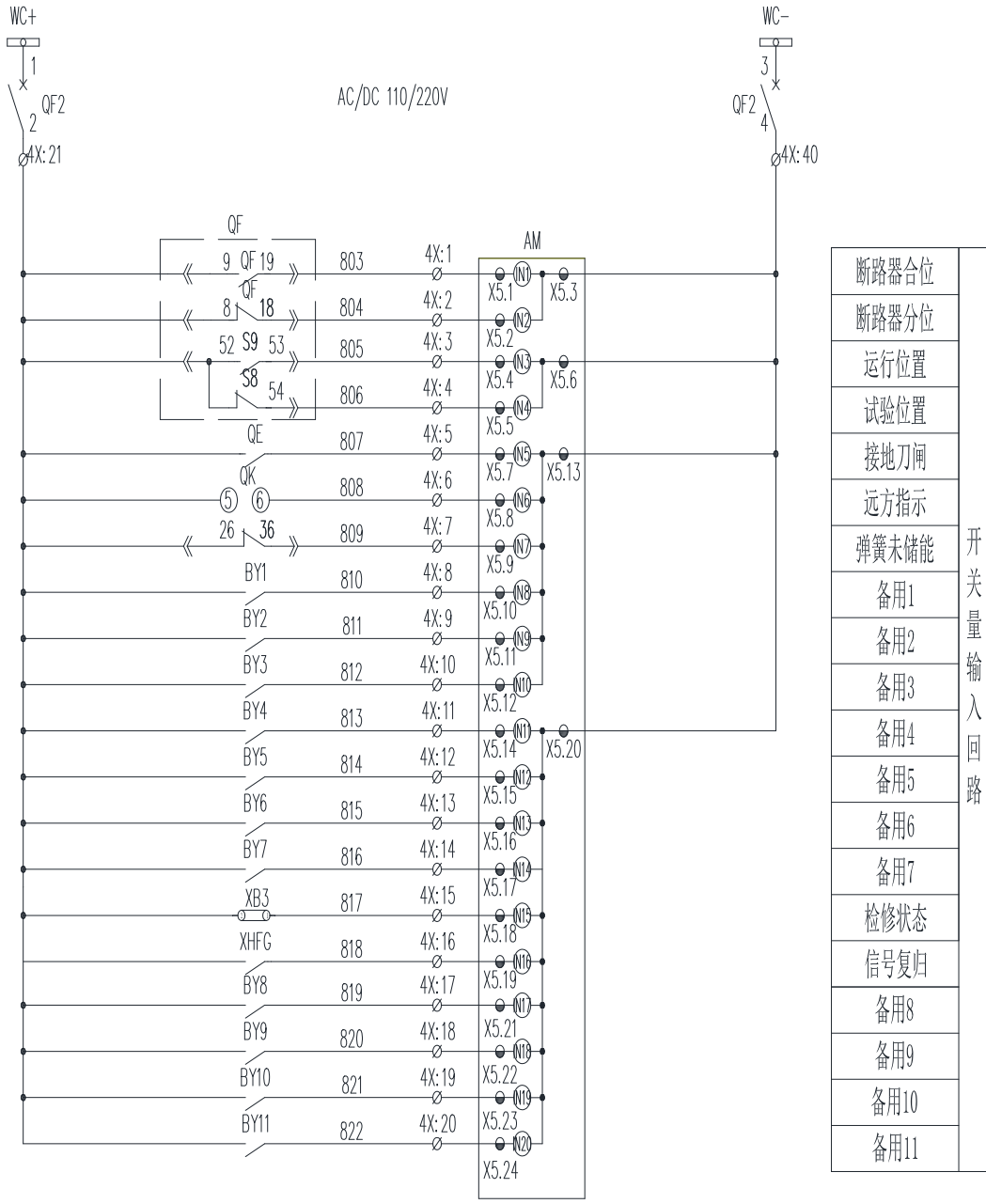
装置为免维护产品，只要安装运行环境满足要求，正常运行期间不需要日常及定期保养维护。但要留意因长期轻微震动引起的螺丝松动情况。

下表是在装置使用过程中可能会遇到的问题及相应处理建议。

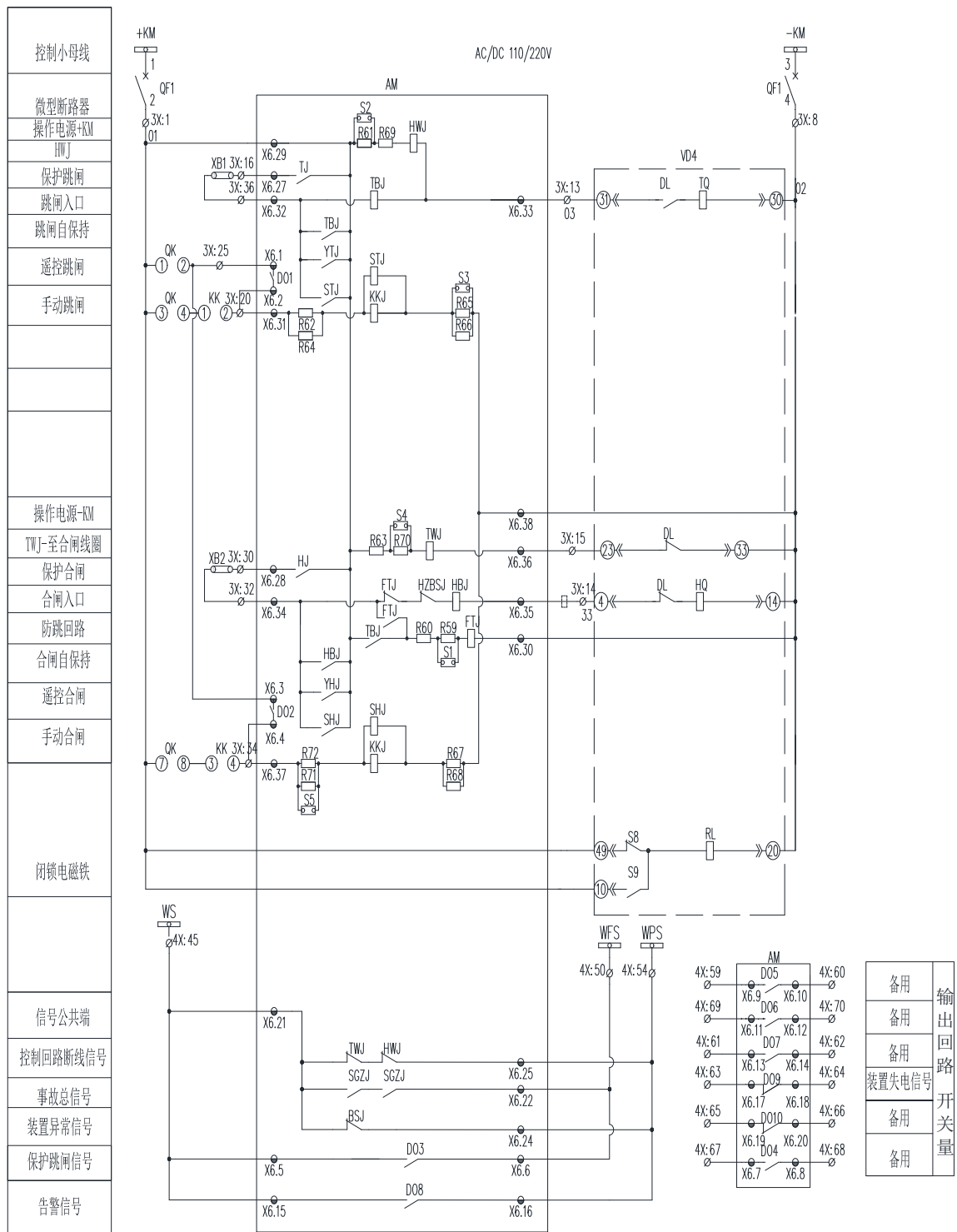
表 16.1 问题及相应处理建议

| 问题                | 可能原因   | 处理建议  |
|-------------------|--|---|
| 继电器不跳闸            | 1、该功能投退未投入<br>2、条件闭锁<br>3、出口映射表配置错误                | 1、在定值表里投入相应保护投退<br>2、检查是否有闭锁条件满足<br>3、在调试菜单进行相应出口配置<br>3、请联系售后人员                                      |
| 与装置背面的RS485口无通讯   | 1、接线极性接反<br>2、通讯参数或规约不一致<br>3、通讯电缆断线<br>4、装置地址设置错误 | 1、调换极性接线<br>2、重新设置通讯参数或规约<br>3、维修或更换通讯电缆<br>4、在通讯菜单内设置装置地址  |
| 以太网接口无通讯          | 1、通讯参数或规约不一致<br>2、通讯电缆断线                           | 1、重新设置通讯参数或规约<br>2、维修或更换通讯电缆  |
| 主界面一次电流显示不正确      | 配置选项错误   | 在配置菜单内选择正确的一次电流显示选项   |
| 指示灯显示异常或颜色与预期不符   | 1、装置为初始化状态<br>2、指示灯颜色配置错误                          | 1、请按一次“RST”按键<br>2、在调试菜单进行相应指示灯颜色配置<br>3、请联系售后人员  |
| 装置电压显示不正常         | 电压接线方式设置与实际不符                                      | 根据实际电压接线方式进行定值相关设置  |
| 遥信无显示             | 对应遥信没采到信号  | 测量综保背后端子和公共端之间电压是否正常  |
| 一手动合闸就跳闸，断路器合不上   | 手跳和手合短路  | 将装置的 X6. 33、X6. 35、X6. 29 所接线去掉，X6. 37 直接和正电源短接，测量 X6. 29 和 X6. 32 通断情况                               |
| 手动合闸后，断路器合闸线圈一直得电 | 断路器合闸线圈内没有常闭点                                      | 在 X6. 35 和断路器合闸线圈之间串入一组常闭触点   |
| 断路器无法进行手分操作       | 1、TBJ 继电器回路异常<br>2、STJ 继电器回路异常<br>3、X6. 38 接线不可靠   | 1、测试保护跳闸、遥控跳闸是否正常；<br>2、检查 X6. 38 接线，确认接线无误且可靠；<br>3、将装置的 X6. 29 所接线去掉，打到手分状态，测量 X6. 29 和 X6. 32 通断情况 |
| 断路器无法进行手合操作       | 1、HBJ 继电器回路异常<br>2、SHJ 继电器回路异常<br>3、X6. 38 接线不可靠   | 1、测试保护合闸、遥控合闸是否正常；<br>2、检查 X6. 38 接线，确认接线无  |

|  |  |   |
|--|--|---|
|  |  | 误且可靠；<br>3、将装置的 X6.29 所接线去掉，<br>打到手分状态，测量 X6.29 和<br>X6.34 通断情况 |
|--|--|---|

防跳功能测试步骤如下：

- 1、取消综保 X6.30 防跳的接线，短接手动合闸接点，此时断路器合上，此时进行一次手动分闸操作，若断路器经过一系列分合操作后，保持在合闸状态，则代表断路器不带防跳；若断路器经过一系列分合操作后，保持在分闸状态，则代表断路器带防跳。
- 2、待确认断路器没有带防跳后，将综保 X6.30 防跳接至负电源，使用综保防跳。此时短接手动合闸接点，断路器合上，此时进行一次手动分闸操作，断路器经过一系列分合操作后，保持在分闸状态，则代表防跳功能触发；解除手动合闸短接线，等待 10s 后，然后手动合闸，此时可正常合闸，代表防跳闭锁状态解除。



总部：安科瑞电气股份有限公司

地址：上海市嘉定区育绿路 253 号

电话：0086-021-69158161

网址：[www.acrel.cn](http://www.acrel.cn)

邮箱：[acrelsh@email.acrel.cn](mailto:acrelsh@email.acrel.cn)

邮编：201801

生产基地：江苏安科瑞电器制造有限公司

地址：江苏省江阴市南闸街道东盟工业园区东盟路 5 号

电话：0086-510-86179966

网址：[www.jsacrel.cn](http://www.jsacrel.cn)

邮箱：[jyacrel001@email.acrel.cn](mailto:jyacrel001@email.acrel.cn)

邮编：214405